

Guia de
CRUZEIROS

PIER 1 CRUISE EXPERTS 2019 | 2020





Sr. / Sra. _____,

A Pier 1 apresenta seu GUIA DE CRUZEIROS 2019 | 2020,
repleto de novidades e dicas de viagem. Aproveite!







Seabourn









Bem-vindos!

Com grande alegria chegamos à terceira edição do nosso Guia de Cruzeiros.

Alegria por trazer uma publicação ainda mais caprichada, com novo projeto gráfico e recheada de informações relevantes para que nossos leitores possam programar viagens esplêndidas por este mundo afora.

Alegria também por mantermos parcerias sólidas com as melhores companhias de cruzeiro do mundo. É sempre gratificante apresentar as características de cada uma delas com a confiança de estarmos indicando o que há de mais apurado no segmento de luxo.

O guia traz, em sua primeira parte, um compêndio de destinos encantadores que merecem ser visitados – inclui desde pontos turísticos famosos, de inquestionável atratividade, a refúgios quase secretos, reservados a poucos privilegiados.

Na segunda parte, mostramos as companhias com as quais trabalhamos e seus diferenciais em experiências, gastronomia e acomodações.

Nesta edição, temos o prazer de apresentar a novíssima The Ritz-Carlton Yacht Collection, companhia que traz para o mercado de cruzeiros o prestígio de sua marca na hotelaria e que, no Brasil, será representada exclusivamente pela Pier 1.

Nas páginas finais do guia, um extenso calendário traz todos os detalhes sobre datas e itinerários. E, para facilitar a escolha, uma tabela mostra os melhores períodos para os cruzeiros conforme o destino.

Sabemos que uma viagem tem início quando nela começamos a pensar. Esperamos, assim, que esta publicação seja o princípio de uma jornada inesquecível.

Boa leitura!

THIAGO K. VASCONCELOS

Diretor Executivo da Pier 1 Cruise Experts





CRUISE CONCIERGE

*Conhecimento,
responsabilidade e dedicação*



Um cruzeiro é, sem dúvida, uma forma muito especial de viajar. São experiências únicas, eternizadas na memória. Por isso, desde que foi criada, há mais de 30 anos, a Pier 1 Cruise Experts assumiu duas missões que requerem extrema responsabilidade e que atestam seu compromisso com a qualidade. A primeira delas é a de apresentar o que há de melhor no universo dos cruzeiros de luxo. Isso requer atualização constante, seleção cuidadosa e parcerias vigorosas com as mais bem creditadas companhias.

Hoje, a Pier 1 tem o privilégio de representar diversas empresas que atendem, com excelência, nos segmentos marítimo, fluvial, de iates e de expedição. Foi inclusive escolhida pelo Virtuoso, principal rede internacional de agências de viagens especializadas em turismo de luxo e experiências, como Parceiro Preferencial de Cruzeiros no Brasil. O resultado dessas parcerias são os melhores cruzeiros nas melhores condições comerciais, o que se traduz em ofertas vantajosas e muita flexibilidade.

Outra missão está intimamente relacionada ao Cruise Concierge, conceito que baliza as atividades da Pier 1: é a de orientar os viajantes, conforme os seus mais diversos perfis, para que façam as escolhas adequadas às suas expectativas e desejos; e atendê-los, em quaisquer de suas demandas, para que tenham todas as facilidades no planejamento de suas viagens e desfrutem de momentos de intensa felicidade a bordo.

Esse desafio é permanente. Em forte expansão, o mercado de cruzeiros aguarda o lançamento de novos 65 navios nos próximos seis anos, o que representará significativo aumento na capacidade de hóspedes. Para que o crescimento do mercado se dê de forma exitosa, com a perfeita combinação entre os cruzeiros e seu público, a Pier 1 aprimora a cada dia seus serviços. Uma equipe atenta e zelosa cuida de todos os detalhes sobre itinerários, destinos, acomodações, transportes, garantindo conforto, segurança e tranquilidade. Um trabalho dedicado, com atenção personalizada, para que, do início ao retorno, só reste ao viajante o encantamento.

*Somos a Pier 1 Cruise Experts.
Somos o Cruise Concierge.*



Ha Long Bay, Vietnã

SUMÁRIO



16 DESTINOS

África & Oceano Índico	20
Alasca	26
América do Sul & Antártida	32
Ásia & Oriente Médio	40
Austrália & Nova Zelândia	48
Canadá & Nova Inglaterra	54
Caribe	60
Europa Fluvial	66
Mar Báltico & Norte da Europa	74
Mediterrâneo	82

90 COMPANHIAS

Tabela Comparativa das Companhias	94
Crystal Cruises	96
Crystal River Cruises	108
Crystal Yacht Expedition Cruises	120
Seabourn	130
Silversea	142
The Ritz-Carlton Yacht Collection	166
Uniwold	176

194 INFORMAÇÕES GERAIS

Tabela de Sazonalidade	196
Calendário	198

DESTINOS

EM CADA PORTO, UM ENCANTO.
POVOS, CULTURAS, PAISAGENS
E A LIBERDADE DE SER VIAJANTE



Diversos MUNDOS



Aonde levam os cruzeiros? Aos locais dos sonhos, onde quer que estejam. Seja por mar, por rios, em navios ou em iates, os viajantes acessam portos dos mais diversos. Cuidadosamente traçados, os roteiros das companhias formam uma rede cobrindo os sete continentes. Em cada destino, as atrações são múltiplas. As companhias oferecem programas que favorecem a interação dos seus hóspedes com o local, levando-os a desfrutar, de forma única, cada minuto em terra.

Nas próximas páginas, apresentamos um conjunto fascinante de destinos acessíveis por cruzeiros. Não são poucos. Ao contrário. As rotas incluem o recorte selvagem e exótico do continente africano, a suntuosidade de castelos europeus, as convidativas praias caribenhas e mediterrâneas, cidades sagradas no Oriente, polos glaciais, campos idílicos e tantas outras paisagens extasiantes que se apresentam em cada viagem. Compomos, assim, um belo mosaico que pode ser o aperitivo a despertar o desejo de conhecer e estar nesses diversos mundos.



ÁFRICA & OCEANO ÍNDICO



ÁFRICA & OCEANO ÍNDICO



☞ África do Sul, um dos territórios das girafas

E então o viajante desbrava o continente da diversidade – as muitas Áfricas – com toda a sorte de encantos e magias que nem sequer pode prever

Com uma rica mistura de culturas e etnias e uma natureza tão exuberante que chega a parecer exótica, a África é um lugar que emociona e enleva. Dos imensos parques naturais, por onde animais selvagens cumprem suas travessias, às paisagens litorâneas com um azul-turquesa inigualável, tudo surpreende. E isso sem contar o contraste entre cidades urbanizadas e aldeias que preservam suas tradições ancestrais. O que cabe ressaltar, no entanto, é que é possível desbravar esse território, conhecendo suas belezas e mistérios, sem abdicar de conforto e segurança. Cruzeiros de luxo permitem explorar cenários selvagens e desérticos assim como desfrutar de belas ilhas e praias. Os fluviais navegam pelo majestoso rio Nilo e incluem visitas a templos e sítios arqueológicos. Os marítimos chegam a portos destacados na África do Sul, onde é possível experimentar um safári, e fazem escalas em Moçambique e na Tanzânia. Os iates visitam arquipélagos fenomenais como o das Seychelles. Há ainda cruzeiros de expedição, que levam aos refúgios mais místicos do continente.



Principais PORTOS

NA ÁFRICA DO SUL

A Cidade do Cabo é a segunda cidade mais populosa da África do Sul, depois de Joanesburgo. O coração turístico da cidade é o Victoria & Alfred Waterfront, um centro com comércio, museu, aquário, parque de diversões, bares e restaurantes. Mas o cartão-postal é mesmo a Table Mountain, de onde se tem a vista de toda a cidade. A 20 quilômetros do centro está a mais antiga vinícola do país, a Groot Constantia.

Durban é a terceira maior cidade do país, paraíso para surfistas e teve como moradores o poeta Fernando Pessoa e o líder Mahatma Gandhi. A cidade tem muitos indianos – vale a pena conhecer os seus mercados e o Temple of Understanding, o maior templo hare krishna do hemisfério

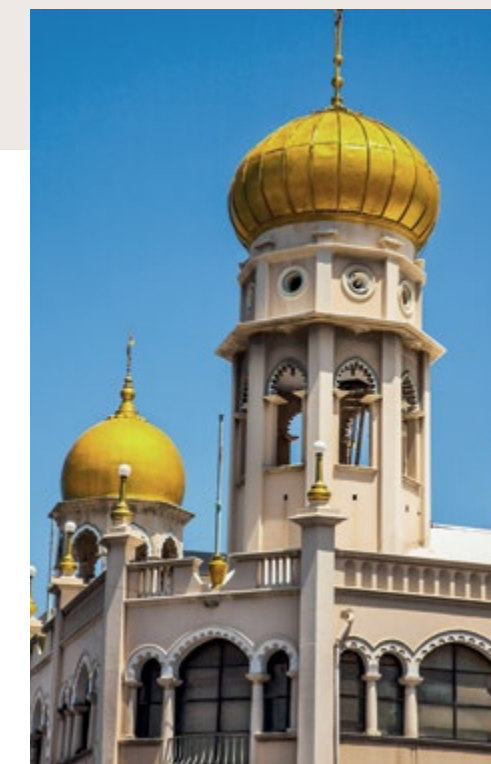

☞ Acima, a Juma Mosque, em Durban. No alto, o Century City, subúrbio da Cidade do Cabo



1



2



3



4



5



6



7

sul, em forma de flor de lótus. A orla da cidade é um passeio indispensável – movimentada, cosmopolita, com muitos prédios em estilo art nouveau. Os bairros Morningside e Berea têm boas opções para almoço. Também merece destaque a mesquita Juma Mosque.

Richards Bay, por sua vez, é o maior porto do país. Um lugar tranquilo e próximo ao iSimangaliso Wetland Park, reserva reconhecida como Patrimônio Natural pela Unesco, com imensa variedade de espécies animais.

EM MOÇAMBIQUE

Multicultural e multiétnica, Maputo faz uma síntese das culturas africana, europeia e oriental. A capital moçambicana é agitada, mas muito receptiva aos turistas. Tem um curioso Mercado Central e uma das estações de trem mais bonitas do mundo, segundo a revista *Times* – a Estação de Caminhos de Ferro de Maputo (CFM), onde há um museu. Ex-colônia portuguesa, Moçambique contou com o apoio da URSS na sua luta de libertação nos anos 1960 e 1970. Nas ruas da capital, a arquitetura do período colonial contrasta com prédios de influência soviética.

1. Pinguins em Boulders Beach, na Cidade do Cabo
2. Pier do Jetty Lounge Bar, em Zanzibar
3. Estação de Caminhos de Ferro de Maputo, em Moçambique
4. A praia Anse Source d'Argent, em Seychelles
5. Templo Kalaissan, Port Louis, Ilhas Maurício
6. As Ilhas Maldivas
7. Cangas coloridas à venda nas praias de Moçambique

NA TANZÂNIA

Duas pequenas ilhas – Zanzibar e Pemba – e mais uma infinidade de ilhotas, num azul cristalino, formam o arquipélago de Zanzibar, bem próximo da costa na Tanzânia. A capital Stone Town tem uma arquitetura rara com influências árabes, europeias e africanas e muitos palácios construídos por sultões, como a Casa dos Sonhos. Fica próxima às ruínas do Forte Omani, onde são realizados concertos ao ar livre. E, entre os dois, está o mercado Forodhani Gardens. Para desfrutar a natureza, além das praias, há reservas florestais. Também merece visita o santuário de corais em Chumbe Island.

NAS ILHAS MAURÍCIO

Isoladas a 2 mil quilômetros de distância da costa africana, as Ilhas Maurício são um privilégio para quem opta por um cruzeiro no Índico. A capital Port Louis tem arquitetura colonial, com templos hindus, mesquitas muçulmanas e mercados bem pitorescos. A Eureka Colonial House é uma mansão que conta um pouco da história da colonização, tem belos jardins e um ótimo restaurante.

NAS ILHAS SEYCHELLES

Subindo um pouco o Índico, chega-se a outro paraíso tropical, o arquipélago de Seychelles, com 115 ilhas. A maior delas, Mahé, além de praias de água cristalina, abriga a capital Victoria, que, como uma vila de pescadores, é considerada a menor capital da África. Dois passeios recomendados são ao St. Anne Marine National Park e ao Atol de Aldabra, Patrimônio Mundial pela Unesco. Em Praslin, a segunda maior e mais populosa ilha de Seychelles, está o Vallée de Mai, reserva ambiental declarada Patrimônio Histórico pela Unesco. Lá são encontradas duas raridades consideradas símbolos locais: o papagaio negro e o coco *de mer*, a maior semente do mundo.

NAS ILHAS MALDIVAS

Já próximas à Índia e ao Sri Lanka, as Maldivas somam aproximadamente 1.200 ilhas, a maior parte desabitadas. Male é o centro comercial e econômico e tem boa estrutura para que o turista visite os atóis. Com recifes de corais que acolhem de espécies pequenas e delicadas, como crustáceos e esponjas, a tartarugas e arraias, fica impossível resistir aos mergulhos. Para compreender um pouco mais a diversidade biológica dos recifes, a excursão Whale Submarine é excepcional.

ALASCA



ALASCA

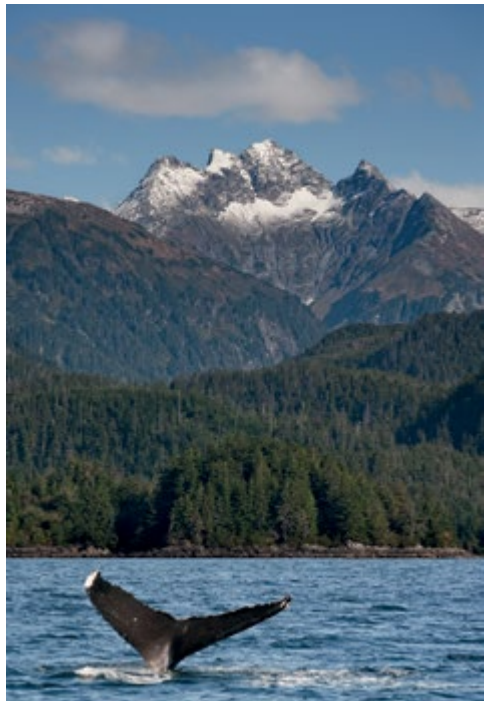

☞ A baleia jubarte nas águas frias do Alasca

O território gelado e pouco habitado está bem perto das cidades multiculturais que tão bem recebem seus visitantes

Geleiras, lagoas, vulcões, montanhas, florestas – as paisagens do Alasca, o maior estado americano, são diversas e preenchidas com uma fauna que encanta: leões-marinhos, botos, baleias, golfinhos, alces, lincos e os adoráveis ursos, só vistos por lá. Apesar de remotas, essas paisagens são facilmente acessadas por cruzeiros de luxo que agregam à viagem ainda mais fascínio. Pesca, camping, caminhada, passeios de caiaque e bicicleta, canoagem e rafting são só algumas das atividades para quem quiser explorar ainda mais a aventura. No sul, na região chamada de Inside Passage, ficam as ilhas geladas, os fiordes e glaciares. E resistem comunidades indígenas.

No norte, são os esquimós que preservam suas tradições. No interior, grandes parques nacionais guardam as mais altas montanhas do país. E para quem sente frio só de pensar no roteiro, um alento: a temperatura média anual é de 19°C – nada que assuste.



Principais PORTOS

NO CANADÁ

Antes de adentrar o Alasca, Vancouver é o porto de onde não se quer ir embora: uma cidade que é sinônimo de alegria e prazer, com uma vida urbana sofisticada onde a natureza é um tanto generosa. Bem no centro da cidade está o Stanley Park, o maior parque urbano do país, com museu, praias, piscina aquecida e totens indígenas centenários. No entorno do parque, o Seawall é um belíssimo caminho à beira-mar muito frequentado por turistas e moradores. Outra atração especial é o Science World, museu de ciência com uma enorme cúpula que é um cartão-postal da cidade.

Conhecida como Cidade dos Jardins, Victoria, fundada em 1843 na Ilha de Vancouver, é outro encanto do roteiro:

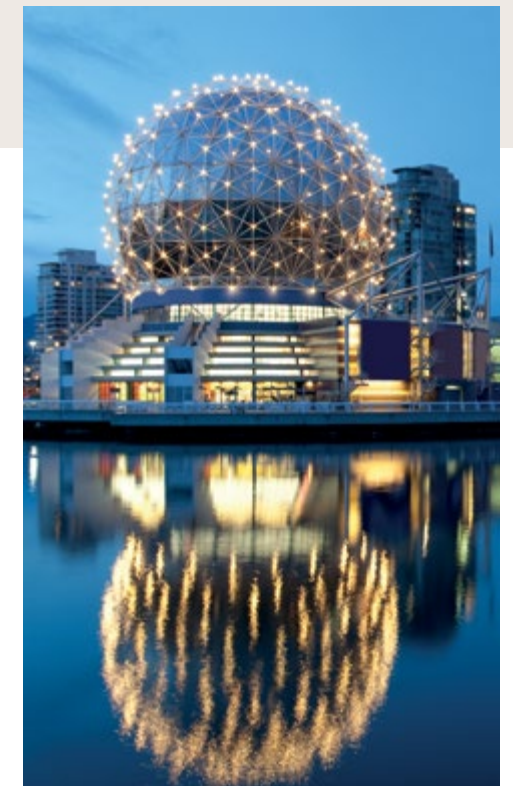

☞ Acima, Vancouver Science World.
| No alto, o Inner Harbour, em Victoria

uma cidade limpa, organizada e muito florida. Sedia eventos o ano todo e por conta da Universidade de Victoria tem um grande movimento de jovens. Apreciar a arquitetura dos prédios históricos e castelos já é um grande programa. No Inner Harbour, porto e principal centro de entretenimento, é possível ver o Parlamento da Columbia Britânica, o elegante hotel Fairmont Empress e o Museu Real da Colúmbia Britânica.

NOS ESTADOS UNIDOS

Anchorage, a maior cidade do Alasca, é um porto com excelente infraestrutura urbana e muitos atrativos culturais: museus, espaços para música, eventos e ótimos restaurantes, onde o salmão é sempre uma boa pedida. O moderno Anchorage Museum revela

detalhes sobre a fauna e a flora, além de apresentar coleções indígenas que contam a história local. Um passeio valioso é feito por trem pela Coastal Classic Route, que atravessa os magníficos cenários do Kenai Fjords National Park.

Patrimônio da Humanidade pela Unesco, o Glacier Bay National Park é capaz de sintetizar toda a magia de um cruzeiro pelo Alasca: geleiras e montanhas nevadas acompanham os passageiros a bordo. E ainda há opção de passear de caiaques e avistar a fauna de ursos e leões-marinhos.

Ainda em êxtase pelas paisagens do Glacier Bay, os viajantes são impactados pela grandiosidade do Hubbard Glacier, um dos mais famosos do Alasca, que se estende por mais de 120 quilômetros e alcança 100 metros

de altura. Não bastasse essa imponência, emite som graves como de trovões, mostrando toda a sua majestade. Enormes blocos de gelo eventualmente se desprendem num fascinante espetáculo da natureza.

Fundada no século XVIII, por ocasião da corrida pelo ouro, Juneau, a capital do Alasca, fica no centro da Floresta Nacional Tongass, protegida pelos montes Juneau e Roberts, no Canal de Gastineau. Tem belos museus e parques. Sua maior atração, no entanto, é o Glaciar Mendenhall, bloco com mais de 30 metros de altura.

No extremo sul, Ketchikan é a mais antiga cidade do Alasca e foi construída no século XVII sobre armazões e diques à beira d'água. A histórica Rua Creek, onde concentravam-se bordéis, hoje é repleta de boutiques,

restaurantes e galerias de arte. Próximo à cidade, está o Totem Bight State Historical Park, com a maior coleção de totens do mundo, deixados por povos nativos como os tinglits, haidas e tsimshians. Ketchikan também é conhecida como a “capital do salmão”.

Skagway é outra cidade pequena e histórica – tem menos de 1 mil habitantes e casas restauradas que mantêm o aspecto de quando foram construídas no final do século XVII por garimpeiros em busca do ouro. Não à toa, uma das atrações é o passeio histórico pela estrada de ferro White Pass & Yukon Route Railroad. Quem se interessar pelo assunto deve visitar a Back Alley Rock Shop, que vende pepitas de ouro, fósseis, rochas, pedras e outras lembranças. Skagway também é ótima para pedalar, fazer trilhas e passear de caiaque pela Inside Passage Sea Kayaking.

1. Estrada de ferro Coastal Classic Route, no Alasca
2. Família de ursos, habitantes do extremo norte americano
3. Totens em parque próximo a Ketchikan, no Alasca

4. As casas em Ketchikan
5. O Glaciar Bay National Park



AMÉRICA DO SUL & ANTÁRTIDA



AMÉRICA DO SUL & ANTÁRTIDA



☞ Pinguins, em Ushuaia, Argentina

Tão próximos mas tão inusitados podem ser os passeios por esse continente de natureza e cultura ricas e diversas

Do calor das praias cariocas ao frio do continente antártico. Da floresta amazônica ao deserto do Atacama. A América do Sul consegue proporcionar experiências das mais contrastantes. Além do clima e das paisagens, também os povos e as culturas são plurais, com influências indígenas e europeias em quase todas as regiões. Seja no ritmo do samba brasileiro, do tango argentino ou da salsa colombiana, não faltam embalos. A culinária, da mesma forma, apresenta suas ricas tradições e inovações. Apreciar os bons vinhos locais é um programa garantido em quase todos os portos. E, se a opção for um cruzeiro de expedição, então a aventura se estenderá por geleiras e paraísos habitados por pinguins, leões-marinhos, baleias e golfinhos.



Principais PORTOS

NA ARGENTINA

Nunca é demais voltar a Buenos Aires. Charmosa e agitada, a capital portenha merece inúmeras visitas. Seja para retornar a clássicos como o MALBA, o Museu de Arte Latino-americana de Buenos Aires, a bela livraria El Ateneo e a Recoleta, seja para descobrir o que há de novo. E sempre há. A dica é procurar no estiloso Palermo Hollywood e em Las Cañitas, bairro que se reciclou e é um dos mais comentados na atualidade.

Ponto de partida para se desvendar a misteriosa Antártida, Ushuaia é uma cidade que convida a atividades esportivas como trekking, pesca, canoagem e ciclismo. Um passeio indispensável é ao Parque Nacional, que, no inverno, fica coberto por neve. Vale embarcar no Trem do Fim do Mundo



☞ Acima, dançarinos em Buenos Aires. No alto, o Rio de Janeiro



para apreciar as paisagens. Para conhecer mais da história da cidade, que começou a ser povoada a partir de uma colônia penal, vale visitar o Museu Marítimo e o Museu Antártico que funcionam em um antigo presídio. Outra visita recomendada é o Ushuaia Aquarium.

Puerto Madryn é a porta de entrada para a Península Valdés, declarada Patrimônio da Humanidade pela Unesco. A cidade é um porto de baleias, golfinhos, pinguins, lobos-marinhos e muitos outros animais. Rodeada de colinas, foi fundada por colonos oriundos do País de Gales. Puerto Pirâmides é o ponto de observação de baleias e a reserva de Punta Loma tem uma colônia de lobos-marinhos.

NAS FALKLANDS

Port Stanley, a capital do território britânico na América do Sul, é como uma pequena cidade litorânea do Reino Unido: tem muitos pubs, restaurantes e uma catedral, erguida em 1892, que é a igreja mais ao sul no mundo. Fora isso, o destaque está na natureza ao redor: lagos, rios, fiordes e colinas compõem belos cenários. Próximos à capital, o Volunteer Point, a Bluff Cove e a Bleaker Island têm praias e lagoas onde vivem pinguins-imperiais, elefantes-marinhos e patos.

NO BRASIL

Ainda reconhecida como Cidade Maravilhosa, o Rio de Janeiro poderia dispensar comentários, mas é destacável a nova orla que conduz ao Boulevard Olímpico, no Centro, onde estão o Museu do Amanhã, projeto do arquiteto espanhol Santiago Calatrava,

- 1. Museu do Amanhã, Rio de Janeiro, Brasil
- 2. Bleaker Island, nas Ilhas Falkland
- 3. Colônia de pinguins na Terra do Fogo, Argentina



e o Museu de Arte do Rio. Dentre as tradições, o Jardim Botânico, que tanto inspirou o maestro Tom Jobim, e o pôr do sol nas pedras do Arpoador continuam sendo ótimos programas.

Balneário que encantou Brigitte Bardot nos anos 1960, Búzios mantém seu charme com um recorte mágico de pequenas praias e piscinas naturais. A badalada Rua das Pedras é o pequeno centro das boutiques e cafés. Para uma refeição mais aconchegante e requintada, o restaurante Cigalon tem decoração mediterrânea, luz de velas, varandas para o mar e serve a cozinha contemporânea francesa.

Metrópole no meio da selva, Manaus oferece a seus visitantes atrações históricas e naturais. O Teatro Amazonas relembra os tempos áureos do Ciclo da Borracha. Outra construção histórica é o Mercado Municipal, onde são vendidos os produtos típicos da Amazônia. Para conhecer a vegetação o mais indicado é a Reserva Florestal Adolpho Ducke. Sem contar, é claro, a navegação pelo rio Negro, na companhia dos botos cor-de-rosa, até o Encontro das Águas, quando se dá o contraste com os tons límpidos do Solimões.

Uma cidade pacata, incrustada na Floresta Amazônica, Parintins se transforma no mês de junho quando é palco da mais tradicional festa do folclórico bumba meu boi no Brasil. No resto do ano, os "bois" podem ser apreciados em pequenas apresentações aos sábados, e vale a pena ouvir os nativos contarem sobre essa tradição. Apreciar as paisagens da floresta de várzea, da mata de terra firme e das inúmeras ilhotas e praias de rio é também uma experiência sem igual.

- 5. Baleia nas águas da Patagônia
- 6. O Teatro Amazonas, em Manaus
- 7. Búzios, Rio de Janeiro, Brasil



1



2

1. Parque Nacional de Torres del Paine, no Chile
2. O vulcão Osorno e a cascata de Petrohue, também no Chile

NO CHILE

Colonizada por alemães, Puerto Montt, na região dos lagos, tem duas ótimas opções de passeios. A primeira são os Saltos del Petrohué, diversas quedas-d'água sobre rochas de origem vulcânica, que formam lagos azuis. Ficam no Parque Nacional Vicente Pérez Rosales. Na mesma região fica o Vulcão Osorno, com 2.652 metros de altura. Um centro de ski, a cerca de 1.240 metros de altitude, é um ponto de observação do vulcão.

No extremo sul do Chile, Punta Arenas disputa com Ushuaia o título de cidade mais austral do mundo. Tem pouco mais de 120 mil habitantes e muitos descendentes de croatas. Ao chegar, o viajante logo sente os fortes ventos da Patagônia. Punta Arenas fica no Estreito de Magalhães, entre o Atlântico e o Pacífico. Há duas colônias de pinguins bem próximas: Isla Magdalena e Seno Otway. Também vale visitar o Parque Nacional Torres del Paine, reserva da biosfera pela Unesco. Além de animais selvagens típicos do Chile como o hemul, guanaco e ñandú, lá está o Lago Grey com seus glaciares.

Moderna e estilosa, Santiago é uma capital cheia de atrações para se percorrer a pé com a vista da Cordilheira dos Andes. A Casa Museo La Chascona, antigo lar do poeta Pablo Neruda, e o Museo Chileno de Arte Precolombino são visitas imprescindíveis. Para ter uma visão panorâmica da cidade, convém subir ao Cerro San Cristóbal. Vizinha à capital está Valparaíso, que se destaca pela arte de rua e pelas casas coloridas do século XIX. Patrimônio Mundial pela Unesco, a cidade reúne ruas estreitas, escadarias, elevadores históricos e muitos mirantes. Os cerros mais pitorescos são os de Concepción e Alegre.

NO EQUADOR

O lugar que inspirou Charles Darwin em sua Teoria da Evolução haveria de ser mesmo mágico como é o arquipélago de Galápagos. São 58 ilhas vulcânicas, habitadas pelas mais diversas espécies animais, como iguanas, leões-marinhos e tartarugas-gigantes. Baltra é a porta de entrada desse paraíso. Na parte sul da ilha, o Canal de Itabaca é onde se concentram as aves, como



3



4

3. Santiago de Chile
4. O Museo Casapueblo, em Punta del Este, no Uruguai

o atobá-de-patas-azuis, albatroz-das-galápagos e o pirupiru. Ao norte da ilha há pontos de mergulho.

NO PERU

Um centro histórico declarado Patrimônio da Humanidade pela Unesco, o recorte litorâneo com imensas falésias e uma gastronomia requintada é o que está guardado para os visitantes de Lima. O primeiro passeio pela capital peruana poderá ser pela Plaza de Armas, onde estão a Catedral, o Palácio do Governo e o Convento de San Francisco. Depois, uma visita ao bairro de Miraflores, onde, além de boutiques e restaurantes, está o sítio arqueológico de Huaca Pucllana. Vizinha a Lima, Callao tem construções históricas, como a Real Felipe Fortress, e atrações naturais como os pântanos de Ventanilla, refúgio para aves raras, e as ilhas Palomino e San Lorenzo.

NO URUGUAI

Como o nome indica, Punta del Este é a extremidade oriental do Uruguai na divisão entre o Atlântico e o Rio da Prata. O balneário mais badalado do país tem alguns pontos turísticos cruciais como a curiosa Casapueblo e o Monumento al Ahogado. E também tem museus e parques como o Museo Ralli, com esculturas de Salvador Dalí, o Museo del Mar e o Parque de las Esculturas.



Huaca Pucllana, em Lima, Peru

ÁSIA & ORIENTE MÉDIO



ÁSIA & ORIENTE MÉDIO



☞ Dançarina balinesa

Países com história e cultura milenares têm atraído um número cada vez maior de visitantes ao Oriente. São destinos que convidam o viajante a desprender-se de seus juízos e convicções e adquirir um olhar liberto e curioso para outras realidades. Vivências que, sem dúvida, favorecem a reflexão. As luzes e o movimento de megalópoles como Tóquio e Hong Kong contrastam com o ambiente dos templos e parques espalhados por todo o continente asiático. A Tailândia com suas flores, a Índia com suas cores, os territórios ainda pouco explorados do Oriente Médio, com castelos e mesquitas seculares, proporcionam experiências inesquecíveis. Para completar, além de singrar o Pacífico e o Índico, os cruzeiros também podem acessar os mares Árábico e Vermelho. Uma viagem para profundos mergulhos.

Rodear o maior continente do mundo, penetrando em estreitos canais, acessando portos dos mais diversos – assim é a “conquista do Oriente” num cruzeiro



Principais PORTOS

EM CINGAPURA

Ruas limpas, trânsito organizado, sistema de transporte eficiente. Cingapura parece uma cidade-estado inteligente. Tem prédios modernos, shoppings e todas as grifes internacionais. Também tem muito verde: Gardens by the Bay é uma boa mostra. Chineses, malaios e indianos convivem em harmonia. De frente ao mar, Clarke Quay concentra as melhores opções de restaurantes e vida noturna. Na Marina Bay, a ponte de pedestres The Helix Bridge é um ícone.

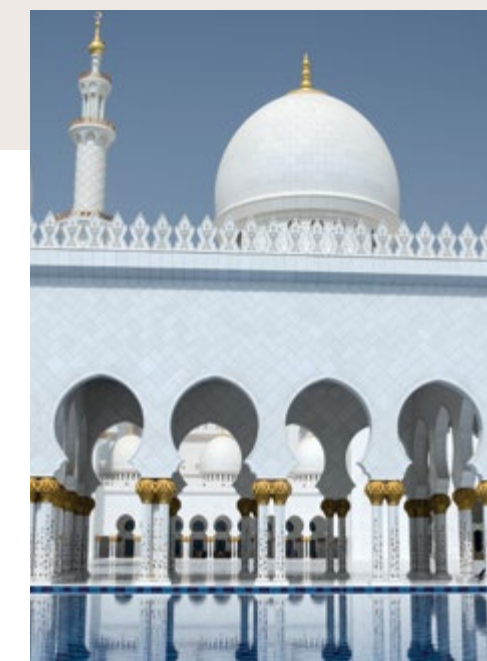

☞ Acima, a mesquita Sheikh Zayed, em Abu Dhabi. No alto, Gardens by The Bay, em Cingapura



Os jardins floridos do Castelo de Osaka, no Japão

NO JAPÃO

A sua face moderna e muito movimentada é a que mais impressiona. Mas Tóquio não é só neon. Essa megalópole também tem jardins como os do Parque Ueno e um bairro histórico, Asakusa, onde está o lindo templo Senso-ji. O lado mais sofisticado da cidade – com dezenas de grifes e alta gastronomia – está

em Ginza. E, próximo a esse bairro, o Mercado de Tsukiji, um mercado de peixes e frutos do mar, em que, pelas manhãs (muito cedo), ocorre um curioso leilão de pescados.

Uma das mais antigas cidades do Japão, Osaka é hoje um grande centro comercial, industrial e financeiro. Um dos seus principais pontos turísticos é o Castelo de Osaka, com muralhas de granito e, em seu sétimo andar, uma vista panorâmica. O Expo Memorial Park é um grande centro de entretenimento que reúne, entre outras atrações, o Museu Nacional de Etnologia e o Museu de Artesanato Folclórico do Japão.

Ao sul do Japão, na Ilha de Kyushu, Nagasaki tem sua história intimamente ligada à entrada do cristianismo no Japão e revela influências ocidentais. O Glover Garden, por exemplo, é um museu a céu aberto com a arquitetura tipicamente inglesa. A mais antiga ponte de pedra do Japão, Megane-bashi, sobre o rio Nakajima, foi construída com técnicas dos portugueses. Dos orientais, o destaque são os templos budistas. O Kofukuji é um dos que encantam por ser cuidado por zelosas vovós japonesas.

1. Árvores de Sakura no Parque Ueno, em Tóquio, Japão
2. Os túneis em Cu Chi, Vietnã



NA CHINA

Do navio, antes mesmo de aportar, o skyline de Hong Kong, com seus arranha-céus iluminados numa orla infinda, é dos mais impressionantes. Em terra, vale subir ao The Peak, o ponto mais alto da ilha, de onde se tem uma vista não menos impactante do porto, das montanhas e prédios. E não deixe de visitar o Tian Tan Buddha, com seus 34 metros de altura, no topo de uma montanha.

Xangai é uma cidade luxuosa, com restaurantes e hotéis sofisticados e galerias de arte tradicional e contemporânea nos dois lados do rio Huang Pu. Passear pelo The Bund, que se estende por 1,5 quilômetro na margem do rio, com os mais imponentes edifícios art déco, é um dos melhores passeios na cidade.

NO VIETNÃ

No sul do Vietnã, a cosmopolita Ho Chi Minh City, antiga Saigon, surpreende seus visitantes com prédios altos e uma movimentação intensa. Em estilo francês, a elegante Opera House contrasta com os prédios modernos



O Tian Tan Buddha, em Hong Kong

e traz ótimos espetáculos. Também do período colonial, a agência central dos correios, Saigon Post Office, é uma obra de arte do arquiteto Gustave Eiffel. Mais alto prédio de Saigon, o Bitexco Financial Tower tem um skydeck no seu 49º andar. Nem é preciso falar da vista. Pode-se tomar um drinque lá em cima no EON Heli Bar. Se quiser entender como os vietnamitas venceram a guerra, vá conhecer os túneis em Cu Chi – são mais de 240 quilômetros de galerias subterrâneas estreitíssimas. Depois, para relaxar, visite o Cao Dai Temple, colorido, mágico, fascinante.

3. Hong Kong com seus arranha-céus
4. O moderno bairro de Pudong, em Xangai, China





1



2



3



4



5



1

6

NA ÍNDIA

Frenética em seu emaranhado de povos e culturas, Mumbai tem também os seus locais de tranquilidade: abriga, por exemplo, a maior floresta tropical urbana do mundo, o Parque Nacional Sanjay Gandhi. O Portão da Índia é a entrada de quem chega pelo porto. Vale conhecer o Taj Mahal Palace, hotel cinco estrelas com uma bela fachada, restaurantes e lojas, e a Ilha da Elefanta, com templos milenares, escavados em pedra e dedicados à deusa Shiva. A ilha é um Patrimônio da Humanidade da Unesco.

NA INDONÉSIA

Bali, a mais famosa ilha da Indonésia, é paradisíaca, alegre e festiva. Em Kuta, as praias com mar agitado atraem surfistas. Apresentações de danças típicas e festas noturnas completam a diversão. Ubud é o centro cultural, a cidade das artes. Os templos estão por todos os lados – são cerca de 10 mil. Um deles está na beira da praia de Tanah Lot. Na península de Bukit, os visitantes do templo Uluwatu são recebidos por simpáticos macacos.

1. Templo hindu em Bali, na Indonésia
2. O Portão da Índia e o Taj Mahal Palace, em Mumbai, Índia
3. A Royal Opera House, em Muscat, em Omã
4. Ang Thong National Marine Park, na Tailândia
5. O Centro Cultural Islâmico Fanar, em Doha, Catar
6. Praia em Kuta, Lombok, na Indonésia
7. Estátuas do Secret Buddha Garden, em Koh Samui, na Tailândia

EM OMÃ

Vizinho aos Emirados Árabes, Omã esconde cânions, desertos e praias quase não exploradas por turistas. Muscat é a capital do sultanato. Sua maior atração é a Grande Mesquita do sultão Qaboos. Também vale conhecer o Palácio Al Alam, a casa de espetáculos Royal Opera House Muscat e o Museu Bait Al Zubair.

Salalah, ao sul do Omã, é uma cidade que, no século XIII, fazia parte da rota comercial do incenso e tornou-se importante porto de ligação entre o Extremo Oriente e o Ocidente. Tem sítios arqueológicos, praias, rios, cachoeiras. As ruínas do antigo porto de Al Baleed hoje são Patrimônio da Humanidade pela Unesco. Lá está o Museu da Terra do Franquincenso.

NA JORDÂNIA

Aqaba, única cidade costeira da Jordânia, é um ótimo destino para mergulhos. O Mar Vermelho por lá é o habitat de tartarugas marinhas, corais, tubarões e cardumes multicoloridos. Uma das principais atrações é o Castelo Aqaba, originalmente construído no território que hoje pertence ao Egito e transferido para a costa da Jordânia no século XIV. Atualmente, abriga uma galeria de arte com cerâmicas, luminárias e outras antiguidades.

NO CATAR

Doha, capital e maior cidade do Catar, é uma cidade repleta de atrações, a começar pelo Corniche, um passeio que se estende por sete quilômetros à beira-mar. Outra é o Souq Waqif, um labirinto de lojas que vendem especiarias, frutas secas, perfumes, tecidos, incensos e trajes locais. E ainda imperdível é o Museu de Arte Islâmica, projetado pelo arquiteto Ieoh Ming Pei, autor da pirâmide do Louvre, em Paris.

NA TAILÂNDIA

Koh Samui fica no centro de um arquipélago com mais de oitenta ilhas, em que só seis são habitadas. É uma das maiores ilhas da Tailândia e tem as praias mais lindas que se pode imaginar, com boa estrutura de restaurantes e bares. Um passeio deslumbrante é ao Ang Thong National Marine Park, com grandes barreiras de corais. A cachoeira de Namuang, o Centro dos Macacos, o Parque das Borboletas e os templos budistas são outras ótimas atrações.



7



Milford Sound, Nova Zelândia



AUSTRÁLIA & NOVA ZELÂNDIA



AUSTRÁLIA & NOVA ZELÂNDIA



☞ Canguru na praia, em Esperance, Austrália

Uma natureza muito diferente da que se tem em qualquer outra região do mundo. Austrália e Nova Zelândia apresentam cenários como os de cinema – impecavelmente iluminados e enquadrados. Reconhecida como a essência do continente australiano, a região do Outback se estende por todos os estados com cordilheiras escarpadas e desfiladeiros espetaculares. Na região litorânea, estão praias belíssimas, por vezes protegidas pela Grande Barreira de Corais, o maior sistema de recife de corais do mundo. Na Nova Zelândia, há campos muito verdes pontuados de brancas ovelhas, fontes termais formando piscinas fumegantes, magníficos fiordes, lagos e montanhas. Para os mais ousados, Austrália e Nova Zelândia são também o destino dos esportes radicais: há raftings de vários níveis de dificuldade, os mais altos e belos locais para salto de bungee jump e voos de balão – bem mais calmos mas que podem também causar um certo frio na barriga.

No hemisfério sul, grandes ilhas, muito desenvolvidas, com excelente qualidade de vida e uma população jovem, amante da natureza, das aventuras e das artes



Principais PORTOS

NA AUSTRÁLIA

Cairns é um das bases de onde se parte para a Grande Barreira de Corais, que se estende por 2,3 mil quilômetros e atrai mais de 1.500 espécies de peixes. Mas há ainda muitas outras atrações próximas à cidade: o Tjapukai Aboriginal Cultural Park, por exemplo, um centro da cultura aborígene.

Multicultural, Darwin tem um clima despojado e alegre. Além de caminhar pela Cullen Bay Marina, o visitante poderá conhecer a arte aborígene no Museu e Galeria de Arte do Território Setentrional, fazer um passeio para ver crocodilos no Adelaide River ou visitar o Litchfield National Park, floresta tropical de monções com várias cachoeiras e piscinas naturais de águas cristalinas.

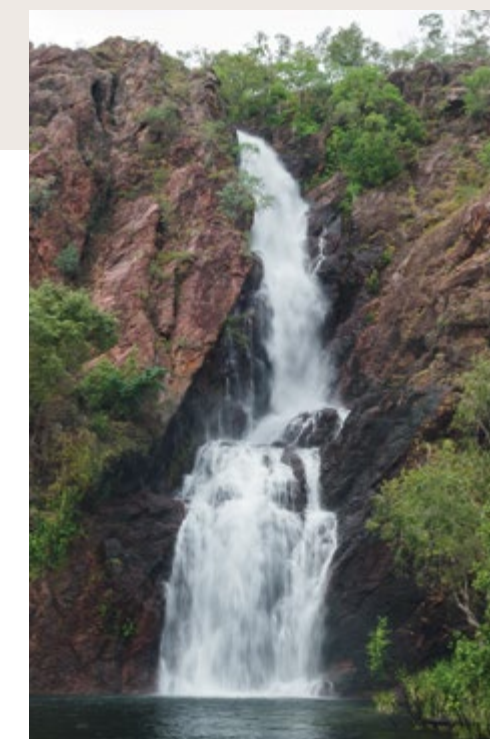

☞ No alto, Opera House à frente da Harbour Bridge, cartão-postal de Sydney. Acima, o Litchfield National Park, no nordeste da Austrália



Hamilton Island é uma das 74 ilhas do arquipélago das Whitsundays, na costa de Queensland. Elas estão praticamente cercadas pela Grande Barreira de Corais. Não bastasse isso, têm praias isoladas e paradisíacas.



No alto, as areias brancas de Whitehaven Beach, no nordeste da Austrália. Acima, a cidade de Perth

Whitehaven Beach é considerada uma das mais bonitas do mundo, com areias muito brancas como o nome indica. Hamilton Island tem ainda campo de golfe e um pequeno zoológico, com cangurus, crocodilos e outros animais típicos do país.

Perth é uma cidade grande e movimentada. Tem um parque gigantesco, o Kings Park, com árvores nativas e belas vistas. Vale conhecer também o Art Gallery of Western Australia e o Western Australian Museum, que ficam praticamente na mesma rua.

Sydney, a mais famosa cidade portuária da Austrália, tem como ícone a sua Opera House, do arquiteto dinamarquês Jørn Utzon. Caminhar pela Harbour Bridge, a ponte que liga o litoral norte ao sul, e subir a Bridge Climb são boas opções para ver a parte mais moderna da cidade. The Rocks, a área mais antiga, reúne mansões coloniais, museus, galerias de arte e cafés à beira-mar.

NA NOVA ZELÂNDIA

Milford Sound é um dos 14 fiordes que formam o Fiordland National Park, na South Island. É o mais acessível e o mais visitado – um dos mais belos cartões-postais da Nova Zelândia. Lá podem ser vistos golfinhos, pinguins, leões-marinhos e até baleias. E a atração principal é o Mitre Peak, a mais imponente montanha da região.

Christchurch é a porta de entrada para South Island. Conhecida como “Cidade Jardim”, tem as ruas bem cuidadas e enfeitadas com flores. É também a mais britânica das cidades neozelandesas, o que fica evidente no New Brighton, um bairro da costa com muitas boutique, e ao longo do Avon River, num passeio repleto de cafés e gôndolas. O coração da cidade é a Cathedral Square,

onde está a imponente catedral anglicana, erguida em 1881 em estilo gótico. Christchurch é também muito voltada às artes, o que pode ser conferido no Arts Centre e na Art Gallery.

Com um quarto da população do país, Auckland está longe de ser estressante. É amada por velejadores e surfistas, mas tem também baías tranquilas e muitos bairros pitorescos, como Prince’s Wharf. Waiheke é a região das vinícolas, Great Barrier é o paraíso do surfe e Devonport tem lojas e restaurantes em prédios vitorianos. Para ver a cidade de cima, vale subir a Sky Tower ou o Monte Eden, um vulcão extinto.

O pôr do sol e o monte Maunganui, em Tauranga, Nova Zelândia



CANADÁ & NOVA INGLATERRA

CANADÁ & NOVA INGLATERRA



O território gelado e pouco habitado está perto das cidades multiculturais que tão bem recebem seus visitantes

A França no Canadá e a Inglaterra nos Estados Unidos. Para quem quer desfrutar do charme e requinte europeus na América o destino ideal é a Costa Leste canadense e o Nordeste americano. Uma região muito rica em história e cultura, assim como repleta de atrações naturais. A Nova Inglaterra reúne seis estados e tem em Boston a sua porta de entrada. A gastronomia da região é destacada pelos frutos do mar, lagostas e pela tradicional torta de mirtilo. Boêmia, artística e multicultural, a Nova França é animada pelos mais diversos festivais de teatro, música, cinema. Tem desde mercados e bistrôs clássicos a opções bem modernas.



No alto, uma charmosa rua da Vieux-Québec. Acima, as tradicionais boias artesanais que enfeitam os restaurantes em Bar Harbor

ESTADOS UNIDOS



Principais PORTOS

NO CANADÁ

Halifax, no litoral do Atlântico, é um dos principais centros de estudo e pesquisas no Canadá. Na Spring Garden Road é possível fazer um tour pelo Halifax Public Gardens, uma mostra de jardins vitorianos clássicos. E na Peggy's Cove, pequena vila de pescadores, está o farol mais fotografado do país.

Montreal, uma das metrópoles mais charmosas do Canadá, conjuga bairros históricos e regiões modernas. Há que se conhecer o Parc du Mont-Royal, a Basílica de Notre Dame e o Biosphère Environment Museum, instalado em um prédio futurista em formato de domo.

Considerada a capital da França na América, Québec tem como principal atração a sua parte histórica,



Desde o alto, o Château Frontenac, em Québec; Natural Biosphère, Montreal; e Peggy's Cove, em Halifax



1

a Vieux-Québec, rodeada por uma muralha. Lá está o Château Frontenac, luxuosíssimo hotel do século XIX, com vista para o rio São Lourenço. A sete quilômetros do centro, Montmorency tem cachoeiras de até 86 metros de altura.

Entre rios, lagos e montanhas, Saguenay tem em seu Parc National du Saguenay um passeio magnífico. É também um destino que agrada os interessados em história, pois reúne vários museus como La Pulperie de Chicoutimi e o Musée du Fjord. Para ver obras de arte em vidro, visite a Touverre Art Gallery.

☞ Petit-Saguenay, em Québec



NOS ESTADOS UNIDOS

A natureza é a maior atração de Bar Harbor. É indispensável conhecer o Acadia National Park, onde está a Cadillac Mountain, ponto mais alto do litoral dos Estados Unidos no oceano Atlântico. E ainda caminhar pela West Street, visitar o Abbe Museum ou o Dorr Museum of Natural History.

Cidade que abriga o MIT (Massachusetts Institute of Technology) e é próxima à Universidade de Harvard, Boston reúne jovens e muitas atrações relacionadas às artes,

à tecnologia e à história. Destacam-se o Museu de Belas Artes, o Isabela Stewart Gardner Museum, o Museu da Ciência e, para uma vista panorâmica da cidade, o Skywalk Observatory.

Charleston é uma cidade histórica com casarios que datam do século XVII. Vale fazer um passeio de carruagem com um guia que comente fatos históricos e curiosidades. Dividida em três áreas, a King Street é um ponto essencial: o Upper King Street Design and Dining District, concentra lojas de design e restaurantes; o Middle King Street Fashion District é voltado a moda; e o Lower King Street Antiques District, a antiguidades. Visite o Dock Street Theater, de 1736, e o Boone Hall Plantation and Gardens, com carvalhos plantados há mais de 300 anos.

Primeira capital da Geórgia, Savannah é considerada uma das cidades mais bonitas dos Estados Unidos e ficou famosa como cenário do filme Forrest Gump. Chippewa Square, a praça central da cidade e a Independent Presbyterian Church são alguns dos locais que aparecem no filme e merecem visitas, assim como a River Street e o City Market.

1. Montmorency Falls, Québec
2. A River Street, em Savannah, na Geórgia
3. O MIT - Massachusetts Institute of Technology
4. Charleston, na Carolina do Sul
5. Detalhes de um píer em Bar Harbor
6. Os tijolos aparentes na arquitetura histórica de Boston



2



3



4



5



6



CARIBE



CARIBE



Sol, praias, águas azuis, recifes de corais. Sim, o Caribe é tudo isso e de forma muito intensa. Mas é também história – suas ilhas têm influências de diferentes colonizações e algumas ainda são territórios ultramarinos de países europeus. Casarios coloridos, flores e frutas tropicais e um povo alegre e receptivo são características comuns. As particularidades ficam por conta dos estilos arquitetônicos, dos sabores e tradições da culinária, da infraestrutura para receber o turista e de alguns aspectos da natureza. Há praias em que o azul tradicional do mar caribenho dá lugar ao verde-esmeralda, há ilhas com cachoeiras, outras são montanhosas e uma tem até um vulcão. O Caribe surpreende.

✎ St. Barths, nas Antilhas Francesas

As praias e ilhas mais famosas e cobiçadas do mundo são banhadas pelo mar das Caraíbas, com suas águas translúcidas, entre as Américas do Sul e do Norte – um verdadeiro paraíso tropical que relaxa, inspira e revigora



Principais PORTOS

NOS ESTADOS UNIDOS

No sul da Flórida, bem pertinho de Miami, Key West faz parte de um conjunto de ilhas paradisíacas interligadas por pontes gigantescas. O pôr do sol na ilha é considerado um dos mais bonitos do mundo. Um passeio recomendado é ao Dry Tortugas National Park, que foi um forte no passado, é cercado por muros e tem uma praia com águas cristalinas, com várias espécies de peixes.



✎ Acima, a ruína de Chacchoben, na Costa Maya, e, no alto, Key West, no sul da Flórida

NO MÉXICO

Costa Maya, no Caribe mexicano, é o lugar para saborear uma culinária apimentada, experimentar drinques coloridos e também conhecer um pouco da arqueologia nas ruínas de Chacchoben. Elas ficam a 40 minutos da vila de Mahahual, com uma praia encantadora.



1



2



3



4

EM PORTO RICO

Um destino de praias com muitas atrações culturais. Assim é San Juan. Ao chegar à ilha, a vista da encosta com casarios coloridos é um espetáculo. Na parte antiga da ilha estão o Fort El Morro – patrimônio mundial pela Unesco –, a Catedral de San Juan, o Paseo de la Princesa e a destilaria Casa Bacardí. A praia de Isla Verde, com ventos fortes, é ótima para quem gosta de kitesurf.



☞ Um dos montes Pitons, em St. Lucia

NAS ANTILHAS

St. Lucia foi colônia francesa e inglesa, e, desde 1979, é um país independente. Além das praias, tem montanhas cobertas de vegetação, cachoeiras, trilhas e até um vulcão. O cartão-postal da ilha são os dois montes Pitons, Patrimônio da Humanidade pela Unesco. Ficar entre eles na praia Anse des Pitons é um privilégio – é uma das mais bonitas da ilha. No Sulphur Springs Park está o vulcão, acessível por carros, e é possível tomar banhos de lama e em águas termais. Amantes de chocolate não podem perder o tour pelas fazendas de cacau.

Maior ilha do antigo arquipélago das Antilhas Holandesas, Curaçao é rica em recifes de coral e praias de areia branca e mar azul-turquesa. A capital Willemstad é dividida entre Punda, o bairro das casas coloridas, e Otrobanda, onde fica o Curaçao Museum, que abriga a história dos indígenas pré-colombianos. O Forte Nassau é um ótimo ponto para apreciar a vista da cidade.

Território francês ultramarino, St. Barth (Saint Barthélemy) para muitos é a ilha mais luxuosa do Caribe. Suas praias magníficas não são tão cheias e, em cada uma delas, há resorts e hotéis com beach clubs, como o badalado Nikki Beach, e os mais sofisticados restaurantes. Grand Cul-de-Sac é uma baía protegida por uma barreira de coral – perfeita para mergulhos e stand-up. No centro da capital, Gustavia, muitas grifes internacionais e marcas locais como a famosa Ligne St. Barth, de cosméticos.

EM TURKS & CAICOS ISLANDS

Grand Turk é uma das 40 ilhas do território britânico no Caribe. Abriga a capital Cockburn Town e tem apenas 18 quilômetros quadrados. É um parque marinho que fascina mergulhadores. Arraias, tubarões de recife, garoupas de Nassau, tartarugas e muitas outras espécies podem ser avistadas. O National Marine Park Columbus proporciona mergulhos em paredões espetaculares. A ilha vizinha Providenciales é a preferida por suas praias, restaurantes e hotéis de luxo.

NA COLÔMBIA

Cartagena, a cidade colorida onde viveu o famoso escritor colombiano Gabriel García Márquez, ganhador do Prêmio Nobel de Literatura, é um destino especial em um cruzeiro pelo Caribe. A alma da cidade é o seu centro histórico amuralhado e florido, com ruas de pedra. Lá estão concentradas todas as atrações: a Catedral Metropolitana, a Plaza de los Coches e a de La Aduana, a Torre do Relógio, entre outras. O Castelo de San Felipe de Barajas é outro ponto imprescindível. Sentindo falta do azul do mar, vale recorrer à ilha de San Andrés.

1. San Juan, Porto Rico
2. St. Barths, Antilhas
3. Grand Turk Island
4. Cartagena, Colômbia
5. El Morro, em San Juan, Porto Rico
6. San Andrés, Colômbia



5



6

EUROPA FLUVIAL



EUROPA FLUVIAL



Palácio dos Papas, em Avignon, França

No vagaroso curso dos rios, são feitas as mais poéticas viagens pelo Velho Continente

Se algumas das mais belas cidades das Américas, da Ásia, da África e da Oceania estão no litoral e são acessíveis por mar, no continente europeu é diferente: muitos tesouros estão protegidos no interior e têm às margens dos seus rios as suas mais encantadoras paisagens. Historicamente, esses rios sempre representaram rotas primordiais ao comércio, além de serem importantes na integração dos países e em sua formação cultural. Dos Alpes Suíços ao Mar do Norte, o Reno é uma das principais vias navegáveis do continente, passando pela Suíça, Áustria, Alemanha, França e Holanda. O Sena, que nasce no norte da França e deságua no Atlântico, é a essência da vida dos parisienses. Também na França, o Ródano, numa noite estrelada, rendeu uma das mais famosas telas de Van Gogh. Em Portugal, o Douro, uma referência na obra do poeta Miguel Torga. E o que o falar do Danúbio, que inspirou uma das mais lindas valsas de Strauss e, percorrendo o Leste Europeu, é um dos mais longos rios europeus? Navegar por esses e outros cursos d'água é fazer da vida uma arte.



Principais PORTOS

NA ALEMANHA

Quarta maior cidade alemã, Colônia foi colonizada por romanos e boa parte de sua história é contada no Römisch-Germanisches Museum, o Museu Romano-Germânico. Mas a principal atração turística da cidade é a catedral de Kölner Dom, que demorou séculos para ser construída, no estilo gótico, e resistiu a bombardeios durante a Segunda Guerra Mundial. Para ter uma vista panorâmica da cidade, a dica é subir o edifício Köln Triangle. E, para adoçar a viagem, uma visita ao Schokolade Museum, da Lindt.

Grandiosa, elegante, moderna e histórica, ao mesmo tempo. Frankfurt, um grande centro financeiro, tem construções dos séculos XV a XVIII. A cidade antiga está em



No alto, a ponte sobre o Reno e a catedral de Colônia. Acima, os modernos prédios de Frankfurt



1



2



3



4



5



6

Römerberg e a Römer Platz é a praça principal. A Alte Oper tem uma arquitetura magnífica e da Main Tower tem-se uma visão panorâmica da cidade. O Städel Museum abriga exposições de arte moderna e impressionismo. Para saber mais sobre o cinema alemão, vale visitar o moderno German Film Museum.

Nuremberg foi reconstruída após a Segunda Guerra Mundial e tem castelos, igrejas e praças bastante atraentes. De arquitetura gótica, a catedral Frauenkirche fica no centro de uma praça movimentada pelo Hauptmarkt, onde se pode experimentar o tradicional pão de mel Lebkuchen. O castelo imperial Kaiserburg é visita obrigatória.

NA ÁUSTRIA

Viena é um destino que invariavelmente deixa saudades. A cidade tem a sofisticação dos bailes de gala, das luminárias de cristal e de uma casa de ópera, a Staatsoper, sempre movimentada. Além dela, a catedral Stephansdom e o Palácio Imperial de Hofburg merecem visitas. No Kunsthistorisches Museum, obras de Brueghel, Velásquez, Vermeer e Rafael chamam atenção ao lado de objetos egípcios.

1. Palácio de Hofburg, em Viena, Áustria
2. O Städel Museum, museu de arte em Frankfurt
3. A Place de La Bourse iluminada, em Bordeaux
4. O restaurante L'Auberge du Pont de Collonges, em Lyon
5. O Museu de História da Arte (Kunsthistorisches), em Viena, Áustria
6. O tradicional lebkuchen, de Nuremberg
7. Vinhedos em Bordeaux, França

NA FRANÇA

Patrimônio da Humanidade pela Unesco, Avignon tem no Palácio Papal o seu principal ponto turístico. A parte antiga é toda murada e dentro dela a Place de L'Horloge tem cafés, restaurantes, lojas e o tradicional carrossel das praças francesas.

No encontro dos rios Ródano e Saône, Lyon também tem em seu centro histórico um Patrimônio pela Unesco e é considerada um polo de gastronomia. Falecido em 2018, o chef Paul Bocuse formou vários talentos e deixou como parte de seu legado o L'Auberge du Pont de Collonges, restaurante que há mais tempo possui três estrelas Michelin. Em homenagem ao chef, o mercado local passou a se chamar Les Halles de Lyon – Paul Bocuse.

O *The New York Times* chegou a consagrá-la como “a nova Paris”. Bordeaux, a capital do vinho, no sudoeste da França, passa por uma revitalização e já teve metade de seu centro

tombado como Patrimônio pela Unesco.

A igreja Saint-Michel e a Place de la Bourse são os destaques. Visitar os vinhedos da vizinha vila medieval de Saint-Émilion é um prazer à parte.

No estuário do Sena, Honfleur, a cidade natal de Eugène Boudin, foi eternizada nas pinturas do artista assim como nas de Monet e de tantos outros mestres impressionistas. O Museu Eugène Boudin, a igreja de Santa Catarina com seu museu de arte sacra, e o bairro L'Enclos, com galerias de arte, restaurantes e dois celeiros de sal, do século XVII, são grandes atrações.

Uma vila fortificada na região de Graves, onde nasceram os vinhos de Bordeaux. Assim é Cadillac, à margem do rio Garonne. Visite os vinhedos Premières Côtes de Bordeaux e o castelo Malromé, onde morou o pintor Toulouse-Lautrec. Hoje o castelo abriga uma galeria de arte e promove eventuais degustações de vinhos.



7



O Parlamento Húngaro, à margem do Danúbio, em Budapeste, Hungria

NA REPÚBLICA TCHECA

Uma das cidades mais cobiçadas da Europa, Praga é cortada pelo rio Vltava. Na margem esquerda está o Castelo de Praga; na margem direita Staré Mesto, a cidade velha, onde se encontra o Orloj, um relógio astronômico medieval. Entre as duas margens, a Ponte de Carlos. Vale caminhar observando a arquitetura que reúne os estilos barroco, rococó, neoclássico e gótico. O museu de Franz Kafka e o do Comunismo revelam muitas curiosidades.

NA HUNGRIA

Budapeste, a capital da Hungria, também é cortada por um rio: o Danúbio separa a margem direita, Buda, da margem esquerda, Peste. Buda é a parte histórica e Peste a moderna. De um lado, o Castelo de Buda. No outro lado, o Parlamento Húngaro. Além dessas atrações, é imprescindível visitar o glamoroso New York Café.

NA SUÍÇA

À beira do Reno, Basileia é uma cidade para os apreciadores das artes: tem 40 museus e inúmeras galerias de arte e antiquários. E, em junho, abriga a famosa Art Basel. O Rathaus, prédio da Prefeitura, na Markplatz, é um espetáculo arquitetônico. Na Fundação Beyeler, as coleções de arte ocupam um prédio moderno projetado pelo arquiteto italiano Renzo Piano. O Zoológico da Basileia também é um dos pontos turísticos mais visitados da Suíça.

EM PORTUGAL

Não bastasse o charme da Ribeira sobre o rio Douro, o Porto é uma cidade com atrativos culturais e alta gastronomia. A Casa da Música e a Fundação de Serralves merecem visitas, assim como o restaurante Antiquvm, do chef Vitor Matos. E, para quem já conhece as tradicionais caves de Vila Nova de Gaia, uma sugestão é o The Royal Cocktail Club, onde o vinho do Porto pode ser apenas um ingrediente numa coquetelaria um tanto exótica.

No coração do Alto Douro Vinhateiro, Pinhão é um recanto bucólico, com uma antiga estação ferroviária, decorada com azulejos

da região, e muitas quintas tradicionais como a das Carvalhas. No Miradouro de Casal de Loivos, tem-se uma vista espetacular do rio Douro serpenteando entre as encostas cobertas de vinhas.



Pinhão, à beira do rio Douro, em Portugal

1. O rio Vltava, na República Tcheca
2. A Art Basel, maior feira de arte moderna do mundo, na Suíça
3. E o rio Douro passando pela cidade de Porto, em Portugal





MAR BÁLTICO &
NORTE *da* EUROPA

MAR BÁLTICO e NORTE DA EUROPA



Detalhe de um navio viking exposto no Museu de Oslo, na Noruega

Fugindo dos roteiros tradicionais da Europa, os cruzeiros pelos países nórdicos adentram golfos e fiordes com paisagens surpreendentes

Navegar rumo ao polo Norte é ter certeza de encontrar uma natureza intacta e magnífica. São fiordes serpenteando pelas altas montanhas, belas cachoeiras, rochedos escarpados. No caminho, em cada um dos destinos, muita história e arte. Pequenos vilarejos, por vezes, escondem uma vida noturna agitada em bares discretos e aconchegantes. Há também cidades monumentais, repletas de parques, museus com coleções internacionais e castelos, muitos castelos. A diversão é garantida em capitais como Dublin, Amsterdã e na pequena e surpreendente Tallin. Para que se aproveitem tantos atrativos, os dias são longos e o sol pode estar ainda brilhando intensamente à meia-noite. Com sorte, também é possível ver o espetáculo de luzes naturais de uma aurora boreal.



Principais PORTOS

NA ISLÂNDIA

Reykjavik, a capital mais setentrional do mundo, é uma cidade calma, com pouco mais de 120 mil habitantes, e enfeitada por telhados coloridos, parques e lagos. O Sun Voyager é uma escultura em aço, lembrando um barco viking, instalada na orla da baía de Reykjavík. A igreja Hallgrímskirkja, o Harpa Concert Hall & Conference Centre e o Perlan Museum são as principais atrações turísticas. À noite, a cidade fica agitada em seus muitos bares e boates.



Vista Aérea de Estocolmo e a igreja Hallgrímskirkja, em Reykjavik, na Islândia.



NA IRLANDA

A capital Dublin é também uma cidade animada à noite, sobretudo na região do Temple Bar. Durante o dia, um programa típico é visitar a Guinness Storehouse, museu da cerveja mais famosa do país. Também são interessantes o Castelo de Dublin e a St. Patrick's Cathedral. A poucos quilômetros da cidade, um bom passeio é o castelo medieval Malahide Castle.

NA ESCÓCIA

Lagos, castelos e fiordes formam as belas paisagens de Edimburgo, a capital da Escócia. O Castelo de Edimburgo e o Palácio de Holyroodhouse – ainda hoje uma residência oficial da monarquia britânica – são imperdíveis. Assim como a visita ao Scotch Whisky Experience. Para os amantes de artes, a National Portrait Gallery e a National Gallery têm obras clássicas e contemporâneas.

NA HOLANDA

Alegre, cortada por ciclovias, Amsterdã tem um conjunto de atrações que por si só vale a visita: de um lado, o Museu Van Gogh; de outro o Rijksmuseum, com obras importantes como *A Ronda Noturna*, de Rembrandt, e *A Leiteira*, de Vermeer. Entre os museus uma praça, animada dia e noite. Para fazer os olhos brilharem, vale conhecer a Gassan Diamonds, antiga fábrica de diamantes movida a vapor.

NA NORUEGA

De frente para o mar e acolhida pelas montanhas, Bergen é a principal base para os passeios pelos fiordes da Noruega. O Bryggen é o local das casas coloridas e onde estão a igreja Mariakirken e a Fortaleza de Bergen. Outro ponto turístico é o Festplassen, área verde, rodeada por museus.

No norte da Noruega, Honningsvåg é a base para se conhecer o Cabo Norte, com um penhasco a mais de 300 metros de altura. É lá que se pode assistir ao espetáculo do sol da meia-noite. Outra atração inusitada da cidade é o Artico Ice Bar, único bar de gelo permanente da Noruega.

Oslo foi eleita a Capital Verde da Europa para 2019. E não é à toa: 40% de sua área é destinada a parques e áreas reservadas. Uma delas é o Parque Ekeberg, que fica no alto de uma montanha e é um museu a céu aberto com esculturas dedicadas às mulheres: lá estão *La Grande Laveuse*, de Pierre Auguste Renoir, *The Couple*, de Louise Bourgeois, e *Mulher Reclinada*, de Fernando Botero, entre muitas outras obras célebres. Outro parque de esculturas é o Vigeland Park, com obras de Gustav Vigeland. A Opera House é uma das construções emblemáticas da capital. E para saber sobre os povos tradicionais da Escandinávia, vale visitar o Vikingskipshuset, museu que abriga três navios vikings do século IX.



 A cidade velha de Edimburgo, na Escócia

1. A Guinness Store House, em Dublin, na Irlanda
2. A Catedral de St Patrick, também em Dublin
3. Castelo de Edimburgo, na Escócia
4. Parque de tulipas com moinho de vento em Amsterdã, na Holanda
5. O canal e a igreja Westerkerk, em Amsterdã
6. Bergen, na Noruega
7. A fonte do parque Vigeland, em Oslo, na Noruega



NA ESTÔNIA

Tallinn, a pequena capital da Estônia, tem um centro medieval cercado por muralhas e dividido entre a parte alta, Toompea, e a parte baixa, All-Linn. Em Toompea, está a catedral ortodoxa Alexander Nevsky; na parte baixa, a movimentada Raekoja Plats. Outras atrações são o museu Kumu Art, o maior do norte da Europa, e o parque Kadriorg, com um palácio desenhado pelo czar Pedro, o Grande, para sua esposa Catarina.

NA FINLÂNDIA

Helsinque, a capital da Finlândia, é bem arborizada e organizada. Dois ícones próximos e contrastantes são a catedral luterana de Tuomiokirkko e a catedral ortodoxa Uspenski. Uma ótima visita é ao Museu de Arte Contemporânea, o Kiasma, projeto do arquiteto estadunidense Steven Holl.



NA RÚSSIA

Uma cidade moderna com ares europeus erguida entre canais, São Petersburgo é o centro mais cosmopolita da Rússia. Tem como destaques o Museu Hermitage, um dos melhores do mundo em arte ocidental, os palácios de Catarina e Peterhof, que retratam o apogeu do czarismo, e a Catedral do Sangue Derramado, com uma impressionante decoração em mosaicos.

1. O Palácio Peterhof, em São Petersburgo
2. Tallinn, na Estônia
3. Águia de duas cabeças, Museu Hermitage em São Petersburgo
4. O parque Kadriorg, em Tallinn
5. Vista de Helsinque, com a catedral de Tuomiokirkko, ao fundo



MEDITERRÂNEO



MEDITERRÂNEO



☞ Torre de Belém, em Lisboa, Portugal

De importância histórica nas relações comerciais entre grandes impérios, a região hoje garante uma doce vida para seus visitantes

Cultura, arte, gastronomia e muito glamour, em meio a águas de um azul estonteante. O Mediterrâneo reúne a sofisticação de países muito diversos: ilhas gregas, tesouros da Croácia e de Montenegro no Adriático, as joias italianas da Costa Esmeralda e da Costa Amalfitana, os ares franceses da Côte d'Azur e britânicos em Gibraltar. Além disso, a Península Ibérica, com a sempre receptiva Lisboa, agora uma capital vanguardista. Os roteiros conjugam belezas naturais e históricas – penhascos, ruínas, falésias –, recantos românticos e cidades vibrantes, com muita badalação. Em todos os portos, a garantia de sabores memoráveis de uma culinária rica em frutos do mar e peixes frescos regados nos melhores azeites e harmonizados com os melhores vinhos locais.



Principais PORTOS

EM PORTUGAL

Entre colinas, em torno do Tejo, Lisboa é uma capital pequena, acolhedora e a cada dia mais vibrante. Na vanguarda cultural, apresenta espaços relevantes como o Museu do Design e da Moda. Um passeio pelo Castelo de São Jorge é sempre um bom programa, assim como uma noite de fado em Alfama.

NO ESTREITO DE GIBRALTAR

Um rochedo, entre o Mediterrâneo e o Atlântico, Gibraltar, território ultramarino britânico, tem cerca de 30 mil habitantes e uma curiosa população de macacos-da-barbária que vive livre pela ilha. O farol e miradouro Ponta da Europa permitem avistar o limite dos continentes africano e europeu.

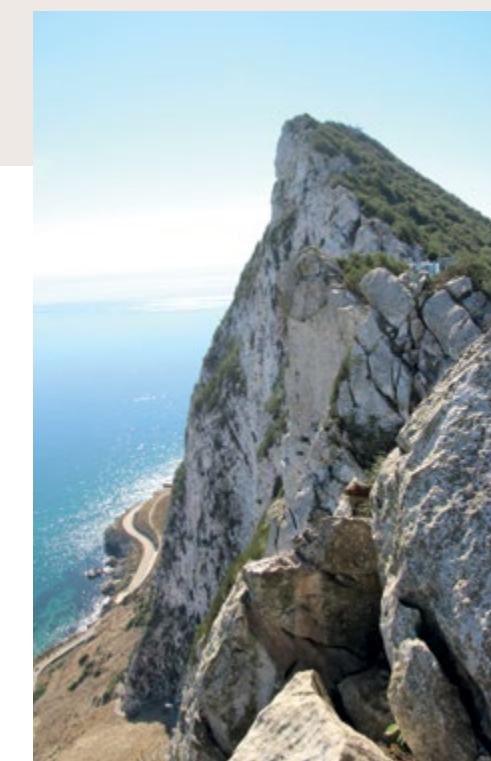

☞ O casario de Alfama, em Lisboa, Portugal (no alto). E o rochedo, em Gibraltar



NAS ILHAS BALEARES

Preferida por celebridades, Ibiza, a ilha mediterrânea pertencente à Espanha, tem em Cala Conta e Las Salinas as suas praias mais disputadas. Quem procura agito não pode deixar de conhecer o Blue Marlin, um dos beach clubs favoritos, e o Lío, restaurante e boate na Marina Ibiza. Quem quiser um pouco mais de tranquilidade pode ir à Ilha Formentera. D'Alt Vila é um bairro antigo, Patrimônio da Humanidade pela Unesco, cercado por uma muralha do século XVI.



A enseada Cala d'Hort, nas Ilhas Baleares

EM CÓRSEGA

Na província francesa de Córsega, conhecida como a Ilha do Imperador, por ser a terra natal de Napoleão Bonaparte, Ajaccio, a capital, é um porto surpreendente. O Palais Fesch, por exemplo, reúne uma das maiores coleções de pintura italiana na França – doação do cardeal Fesch, tio materno de Napoleão, à cidade. Mare e Sole, a 28 quilômetros da capital, é uma das mais belas praias da ilha. Vale visitar também Bonifacio, no extremo sul da ilha, e as desabitadas ilhotas Lavezzi.

NA ITÁLIA

Um balneário elegante e com um certo estilo vintage, Santa Margherita ainda está escondida dos roteiros turísticos tradicionais. Tudo lá parece exclusivo. As feiras de artesanato, por exemplo, trazem o melhor do *made in Italy* – são objetos únicos não encontrados nas grandes cidades. No centro, vale passear entre os *caruggi*, ruelas entre edifícios coloridos. Na Via San Francesco, o *risseu* é uma calçada com mosaicos típicos de várias cidades da Ligúria.

Sorrento, na costa amalfitana, é uma cidade romântica por natureza. Suas belíssimas paisagens inspiram sentimentos e emoções fortes. O claustro de São Francisco, do século XIV, é um dos lugares que os casais não dispensam conhecer. A Regina Giovanna é uma piscina natural irresistível. Também vale visita

o terraço do Grand Hotel Excelsior Vittoria, com bela vista da baía de Sorrento e um restaurante com estrela Michelin.

A “pérola do mar Jônico”, Taormina é um dos lugares mais procurados por turistas na Sicília. Não à toa, tem a belíssima praia Isola Bella e praças encantadoras como a Piazza IX Aprile e a Piazza Duomo, onde está a Catedral de São Nicolau, construída no século XIII. O Teatro Grego é outro que merece visita.

Para os gregos, Olbia é a “cidade feliz”, um ponto de partida para se adentrar na Costa Esmeralda, da paradisíaca Sardenha. O visitante pode contar com muito requinte nos restaurantes, nas grifes e nas vinícolas da região. Passeios extraordinários são o Parque Nacional do Arquipélago da Madalena e a Ilha de Tavolara.

NA REPÚBLICA DE MALTA

Valleta foi eleita em 2018 a capital da cultura pela União Europeia. E faz jus ao título: pequenina como um bairro, a cidade tem uma das maiores concentrações de monumentos históricos e atrações culturais do mundo.

1. D'Alt Vila, em Ibiza
2. Bonifacio, na Córsega
3. O limão italiano, tradicional em coquetéis e iogurtes artesanais
4. Sorrento, Itália
5. A ilha de Tavolara, na Sardenha, Itália
6. Teatro Grego, Taormina





1

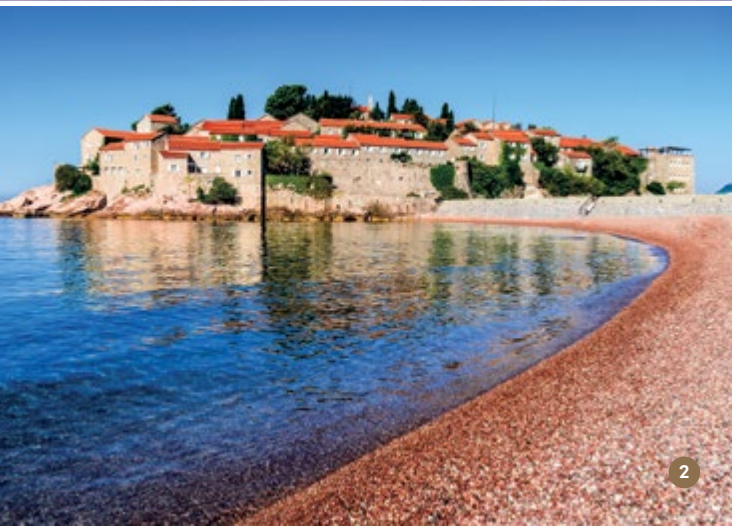

2



3



4

O teatro Manoel é dos mais antigos do continente. A Catedral de St. John e o Palácio das Armaduras também valem visita.

EM MONTENEGRO

Uma cidade medieval com montanhas que dão ótimas vistas de fiordes. Kotor é um cenário mágico. Das Muralhas da Cidade, construídas entre os séculos IX e XVIII, tem-se a vista da Baía de Kotor. Imperdível também é a praia de Sveti Stefan, com águas das mais cristalinas.

NA CROÁCIA

Split, a maior e mais movimentada cidade croata na costa do Adriático, tem no Palácio de Diocleciano, o imperador romano, seu principal ponto turístico. A oeste do centro antigo, estão bosques e praias mais tranquilas. Bem perto do continente está Trogir, ilha que é Patrimônio da Humanidade pela Unesco.

NA GRÉCIA

Apelidada de Ilha do Sol, Rhodes é a quarta maior das mais de 3 mil ilhas gregas. Fica bem próxima à Turquia e tem casas brancas e ruas estreitas no vilarejo de Lindos. Em uma pequena enseada, a praia de Ladiko é outra atração. O Palácio dos Grandes Mestres tem coleções de arte e objetos dos tempos das Cruzadas.

Na mitologia grega, Naxos era a ilha nupcial do deus Dionísio. Tem várias ruínas e estruturas medievais, desde o famoso Portara até o antigo templo de Dimitra. Agios Prokopios é considerada uma das mais bonitas da Grécia e também da Europa. A Villa Apeiranthos é uma aldeia charmosa, onde está a Igreja de Panagia Apeirathitissa

1. Valeta, em Malta
2. Sveti Stefan, em Montenegro
3. Kotor, também em Montenegro
4. Trogir, na Croácia



A famosa cidade de Mikonos, na Grécia

e três interessantes museus: Arqueológico, de Arte Folk e Geológico.

Mikonos, a mais famosa ilha grega, tem na sua capital, Chora, um belo labirinto de ruelas com chão de pedras e casas brancas. Lá também estão os moinhos de trigo construídos pelos venezianos no século XVI e a Igreja Panagia Paraportiani, o melhor pôr do sol da ilha. A oito quilômetros do centro, o vilarejo Ano Mera é um lugar mais tranquilo, com lindos mosteiros e as melhores praias da ilha, como Paranga e Platis Gialos. Para os que procuram agito, Nammos e Scorpios são beach clubs animados, com decoração rústica e luxuosa.

5. Rhodes, na Grécia
6. A Portara, em Naxos, na Grécia
7. As estreitas ruas da capital Chora, em Mikonos, Grécia
8. Little Venice, Mikonos



5



6



7



8

COMPANHIAS

EXPERIÊNCIAS COM
SOFISTICAÇÃO, CONFORTO,
REQUINTE E VARIEDADE



DIVERSIDADE, QUALIDADE e muitas novidades



O mercado de cruzeiros de luxo mantém seu dinamismo e apresenta novidades. Bom para os hóspedes, que ganham opções e têm cada vez mais conforto e exclusividade: são novas embarcações, novos itinerários ou novas instalações em navios revitalizados. Nas próximas páginas, apresentamos as principais companhias representadas no Brasil pela Pier 1: Crystal Cruises, Crystal River, Crystal Yacht, Seabourn, Silversea, Uniworld e a mais recente representação exclusiva conquistada por nossa empresa – The Ritz-Carlton Collection, que tem cruzeiros programados para 2020 e já disponíveis para reservas.

Para quem pretende viajar antes, uma das novidades vem com o *Crystal Serenity*, o principal navio da Crystal Cruises, que acaba de passar por uma bela reforma, ganhando suítes mais espaçosas e novas atrações em gastronomia.

Na onda das reformas, a Uniworld fez um trabalho excepcional transformando o *River Beatrice* no *SS Beatrice*, que agora conta com obras de arte, restaurantes inspirados em famosos compositores austríacos e novas suítes. Para 2019, estão previstas outras duas reformas em navios da empresa.

Merecem destaque ainda os novíssimos *Seaborn Ovation* e os fluviais *Crystal Ravel* e *Crystal Debussy* – todos lançados este ano, com instalações e serviços excepcionais.

E o *Silver Spirit*, da Silversea, também passou por uma reforma audaciosa e agora conta com novas suítes e espaços públicos. O deck da piscina foi ampliado e são oito as opções de restaurantes. Outros incrementos surpreendem os hóspedes.

Cada uma das companhias apresentadas a seguir guarda suas peculiaridades. E, em comum, elas têm a preocupação em oferecer serviços mais e mais personalizados. Se o luxo está relacionado a detalhes e exclusividade, estas empresas primam por oferecer sempre algo pensado especialmente para cada um de seus hóspedes, de acordo com seus gostos e preferências. Conforto, sofisticação e uma grande variedade de programas são também garantidos. Ao final da leitura, você poderá estar certo de que o seu destino é mesmo um navio.



Comparativo de COMPANHIAS

TIPO	CRYSTAL CRUISES	CRYSTAL YACHT EXPEDITION CRUISES	CRYSTAL RIVER CRUISES	SEABOURN	THE RITZ-CARLTON YACHT COLLECTION	SILVERSEA	SILVERSEA EXPEDITION	UNIWORLD
	Marítimo	late	Fluvial	Marítimo	late	Marítimo	Expedição	Fluvial
Número de navios	2	1	5	5	1	5	4	18
Número de hóspedes	848 a 980	62	106 a 154	450 a 600	298	296 a 596	100 a 254	118 a 159
Número de tripulantes	566 a 655	91	68 a 92	330 a 420	246	222 a 411	75 a 208	33 a 57
Relação hóspede/tripulação	1,5	0,7	1,6	1,3 a 1,4	1,2	1,3 a 1,5	1,2 a 1,3	2,8 a 3,6
All-inclusive	Sim	Sim	Sim	Sim	Sim	Sim	Sim	Sim
Gorjetas incluídas	Sim	Sim	Sim	Sim	Sim	Sim	Sim	Sim
Excursões terrestres incluídas	Não	Sim	Sim	Não	Não	Não	Sim	Sim
Internet e Wi-Fi gratuitos	Sim	Sim	Sim	Não	Sim	Sim	Sim	Sim
Tamanho das cabines	19 a 124 m ²	21 a 48 m ²	17 a 82 m ²	27 a 142 m ²	35 a 157 m ²	22 a 183 m ²	15 a 55 m ²	11 a 60 m ²
Serviço de mordomo	Sim, nas categorias de suíte	Sim, em todas as categorias	Sim, em todas as categorias	Não	Assistente pessoal	Sim, em todas as categorias	Sim, em todas as categorias	Sim, nas categorias de suíte
Amenidades de banho	Etro	Etro	Etro	L'Occitane e Molton Brown	Ainda não definido	Bvlgari	Bvlgari	L'Occitane ou Hermès
Opções de restaurantes	8	5	3	6	5	4 a 8	2 a 4	1 a 2
Restaurante de especialidade	Umi Uma & Sushi Bar by Nobu	Não	Michelin-Star Dining Experience	The Grill by Thomas Keller	Aqua by Sven Elverfeld	La Dame by Relais & Chateaux	Não	Não
Piano-bar	Sim	Sim	Sim	Sim	Sim	Sim	Sim	Sim
Anfiteatro	Sim	Não	Não	Sim	Não	Sim	Sim	Não
Cinema	Sim	Não	Não	Sim	Não	Não	Não	Não
Cassino	Sim	Não	Não	Sim	Não	Sim	Não	Não
Spa	Sim	Sim	Sim	Sim	Sim	Sim	Sim	Sim
Fitness center	Sim	Sim	Sim	Sim	Sim	Sim	Sim	Sim
Espaço Kids	Sim	Não	Não	Sim	Sim	Sim, no Silver Muse e no Spirit	Não	Não
Marina e brinquedos aquáticos	Não	Sim	Não	Não	Sim	Não	Não	Não

CRYSTAL *Cruises*



TRADIÇÃO *com* RENOVAÇÃO

Com 30 anos de atuação, a Crystal Cruises é a companhia de cruzeiros de luxo mais premiada do mundo. O reconhecimento é resultado do compromisso inabalável da empresa com a qualidade de seus serviços, o espaço que disponibiliza e a diversidade de escolhas ofertada aos passageiros. Esses são pilares do que se registra como Crystal Experience. À medida que alcança novos marcos, a companhia eleva seu padrão de excelência e atende os mais diversos perfis de viajantes.

Espaçosos, muito elegantes e aconchegantes, os navios *Crystal Symphony* e *Crystal Serenity* navegam por oceanos visitando destinos icônicos e tesouros ainda pouco conhecidos. As embarcações têm sido constantemente renovadas – com investimentos que alcançaram US\$ 140 milhões – e dispõem de modernas tecnologias.

No final de 2018, o *Crystal Serenity*, por exemplo, teve sua capacidade reduzida de 1.070 par 980 hóspedes e, assim, ganhou novas opções de gastronomia e mais espaço nas suítes.

Cabines generosamente equipadas, serviço de mordomo, culinária requintada tanto em locais abertos como em restaurantes fechados e uma série de atividades a bordo garantem viagens memoráveis.

- Atendimento reconhecido pela cordialidade e experiência
- Design premiado
- Cruzeiros temáticos com foco em música, dança, gastronomia, enologia, esportes
- Opções de serviços personalizados
- Atividades supervisionadas para crianças e adolescentes – de 3 a 17 anos
- Oito opções de restaurantes de alta gastronomia no sistema open seating ou com reservas



EXPERIÊNCIAS



Não importa o tipo de experiência que o passageiro procura – ativa e aventureira, descontraída, calma e relaxante: a Crystal Cruises conjuga atrações das mais variadas. Aulas de dança, palestras, jogos esportivos e um enorme cardápio de terapias para o bem-estar, além, é claro, dos banhos de sol e piscina, são algumas das opções para se desfrutar o dia.

O Creative Learning Institute oferece palestras de especialistas em assuntos de interesse global. Para esportistas, há aulas de golfe com instrutores da PGA Tour e quadras para prática de padel. No fitness center, que conta com equipamentos ao ar livre, o hóspede pode ter aulas de ginástica ou fazer seus treinos individualmente com acompanhamento. Quem prefere algo mais calmo pode praticar pilates, ioga, tai chi chuan e aproveitar as saunas e os tratamentos rejuvenescedores do Crystal Life Spa.

As noites acabam sendo curtas para tantas outras atrações: cassino, piano-bar, boates – a diversão é garantida. Crianças e adolescentes – de 3 a 17 anos – têm atividades especiais supervisionadas.



Uma variedade de shows e os jogos no cassino estão entre as atrações noturnas dos navios da Crystal Cruises. Durante o dia, aproveitar as massagens e a piscina Crystal Seahorse são opções irresistíveis

ATRAÇÕES

- **Creative Learning Institute e Crystal Visions** – palestras e aulas, com embaixadores, escritores, enólogos, especialistas em arte, para quem quer enriquecer a viagem com novos conhecimentos. Há ainda um programa de instruções sobre fotografia digital e filmagem em iPad na Computer University@Sea.
- **Crystal Life Spa & Salon** – premiado e único spa a bordo de um navio com decoração inspirada no feng shui, conta com saunas gratuitas e instalações separadas para homens e mulheres.
- **Resorts World at Sea Casino** – elegante cassino com torneios Ultimate Texas Hold'em, blackjack, craps, Wheel of Fortune e também aulas sobre os principais jogos.
- **Palm Court, Starlite, Stardust Clubs e Pulse** – ambientes animados, ideais para degustar um drinque antes do jantar, ouvir uma banda ao vivo ou dançar até altas horas embalado pelos sucessos do passado e do presente. *Ambassador Hosts* estão presentes para acompanhar hóspedes na dança.

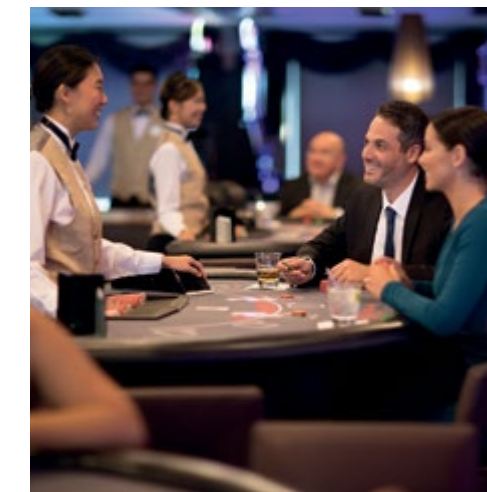

GASTRONOMIA



Na Crystal Cruises, a autenticidade leva pitadas de inovação. O resultado é extraordinário e atende a todos os gostos. Quem garante os sabores são chefs que colecionam estrelas Michelin. E a Crystal também cuida para que todos os ambientes estejam impecáveis, com mesas decoradas para almoços e jantares inesquecíveis.

- **Umi Uma & Sushi Bar by Nobu**

O renomado chef japonês Nobuyuki Matsuhisa tem na Crystal o seu único restaurante em alto-mar: o Umi Uma & Sushi Bar.

- **Prego**

Famosa em todo o mundo, a cozinha italiana do restaurateur Piero Selvaggio também está presente nos navios da companhia.

- **Silk Kitchen & Bar**

Oferece serviço completo de jantar, com pratos modernos, de inspiração chinesa, e pratos de estilo familiar, para compartilhar. No café da manhã e no almoço, há opção de autoatendimento.

- **Marketplace & Churrascaria**

Um ambiente casual, ideal para café da manhã e almoços descontraídos. À noite, transforma-se em uma autêntica churrascaria brasileira, que oferece caipirinha de boas-vindas, tapas e ceviches, saladas e sopas, carnes e frutos do mar. Não é preciso fazer reservas.

- **Waterside**

Aberto para café da manhã, almoço e jantar, tem ambiente sofisticado e apresenta menus excepcionais com pratos clássicos e uma seleção de especialidades da cozinha moderna. Não requer reservas.



Das carnes (acima) aos sushis (abaixo), a gastronomia é um ponto forte da Crystal



ACOMODAÇÕES

Suítes claras, arejadas, com varandas e vista para o mar; e banheiros repletos de amenidades da italiana Etro. A Crystal garante o conforto e o descanso dos seus hóspedes

Acordar com vistas privilegiadas de um horizonte em constante mudança é um dos privilégios de quem viaja com a Crystal Cruises: todas as suítes são voltadas para o mar e a maioria delas tem varanda privativa. Excepcionalmente luxuosas e confortáveis, são equipadas com tecnologias de ponta, TVs interativas, opções de leitura e bar. As camas são cobertas por lençóis finos e há um menu de travesseiros para escolha do hóspede.

- Serviço de limpeza duas vezes por dia
- Amenidades exclusivas da grife italiana Etro, incluindo roupões e chinelos
- Serviço de lavanderia no mesmo dia e lavagem a seco mediante solicitação.
- Acesso gratuito e ilimitado a internet e Wi-Fi
- Geladeira abastecida, refrigerantes e garrafas de água de cortesia; cerveja, vinho e bebidas especiais também como cortesia, mediante solicitação



CRYSTAL Symphony



SUN DECK 12

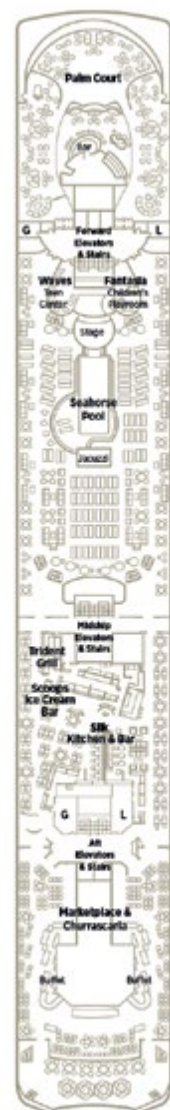

LIDO DECK 11

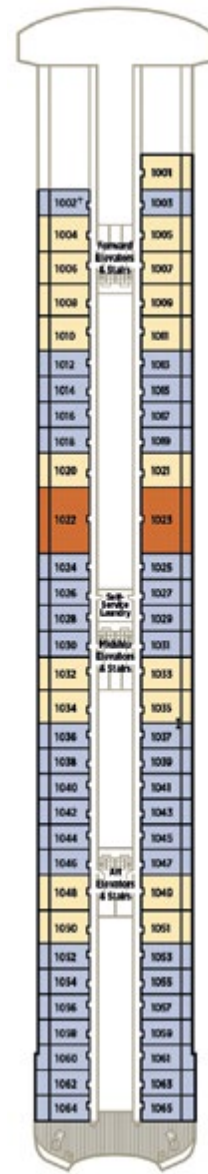

PENTHOUSE DECK 10

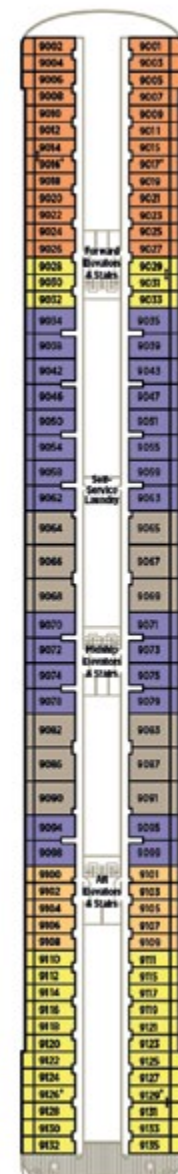

SEABREEZE DECK 9

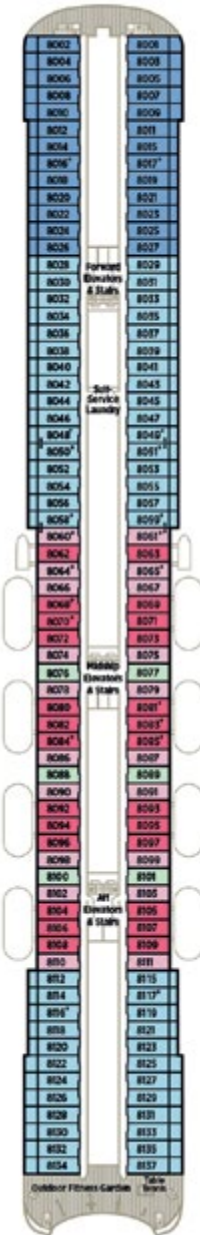

HORIZON DECK 8

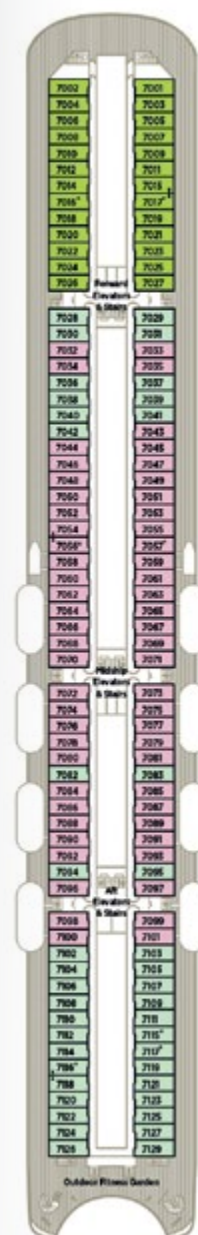

PROMENADE DECK 7



TIFFANY DECK 6



CRYSTAL DECK 5



LEGENDAS

- * Terceiro leito disponível; inclusive nas Penthouses (CP, PS e PH) com exceção daquelas designadas para passageiros com necessidades especiais, 1002 e 1003.
- Obs.: Necessário preenchimento de formulário para terceiro leito.
- † Cabines para passageiros com necessidades especiais
- ▶ Cabines conjugadas

FICHA TÉCNICA

Passageiros	848
Construído	1995
Remodelado	2017
Comprimento	238,1 m
Largura	30,2 m
Registrado	Bahamas
Velocidade	20 nós
Tripulantes	566
Peso	51.044 t

CATEGORIAS DE SUÍTE

- CP** Crystal Penthouse com varanda 91,2 m²
- PS** Penthouse Suite com varanda 45,6 m²
- PH** Penthouse com varanda 34 m²
- SP** Seabreeze Penthouse Suíte 45,6 m²
- SH** Seabreeze Penthouse 54,5 m²
- A1 A2 A3 B1 B2** Deluxe Stateroom com varanda 23,7 m²
- C1 C2 D** Deluxe Stateroom com janela ampla 18,7 m²
- E1 E2** Deluxe Stateroom com janela ampla (vista parcialmente ou extremamente obstruída) 18,7 m²

CRYSTAL Serenity

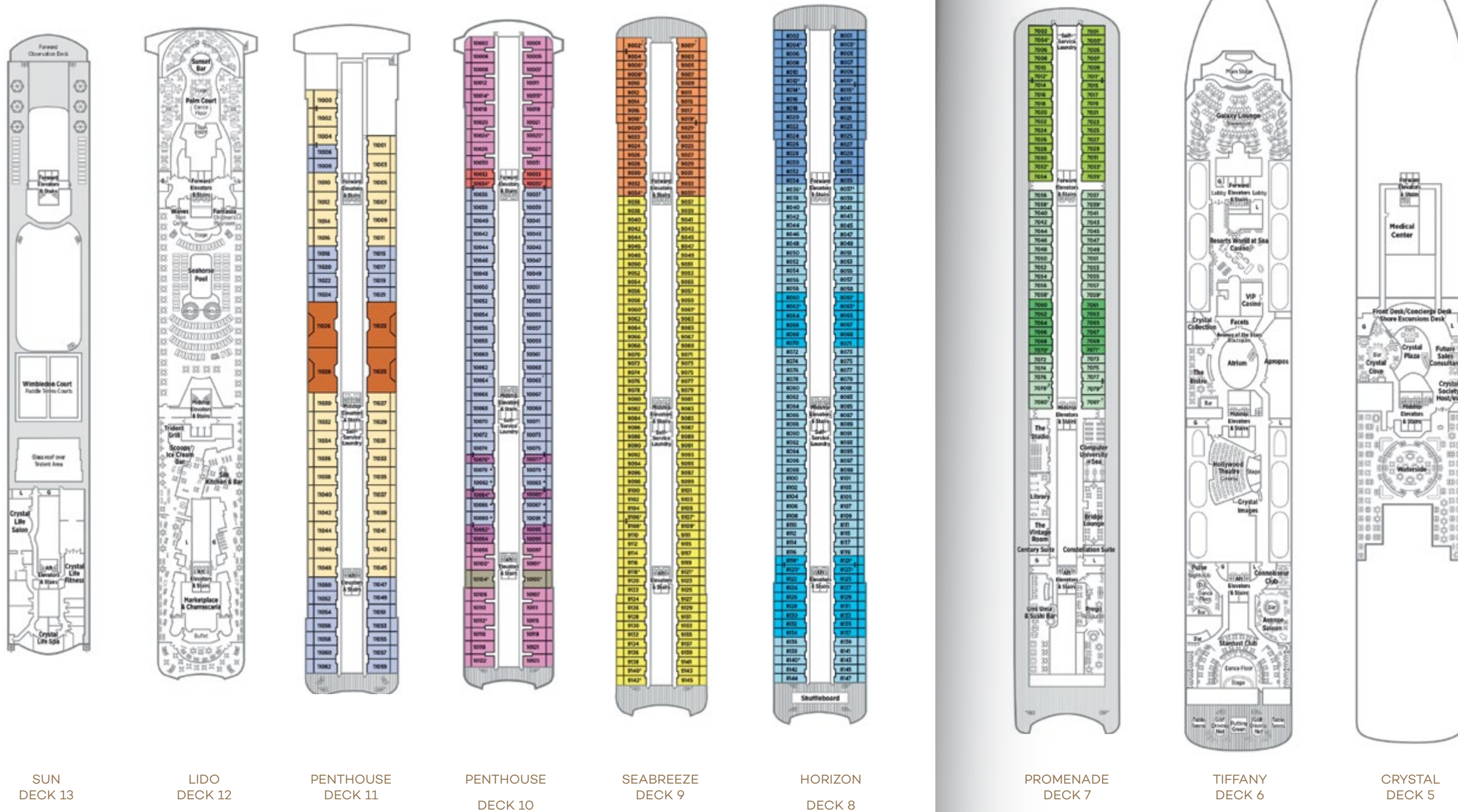

FICHA TÉCNICA

Passageiros	980
Construído	2003
Remodelado	2013
Comprimento	250 m
Largura	32,2 m
Registrado	Bahamas
Velocidade	20 nós
Tripulantes	655
Peso	68.870 t

CATEGORIAS DE SUÍTE

- CP** Crystal Penthouse com varanda 125 m²
- PS** Penthouse Suite com varanda 50 m²
- PH** Penthouse com varanda 37,4 m²
- SP** Seabreeze Penthouse com varanda 50 m²
- SH** Seabreeze Penthouse com varanda 37,4 m²

P1 P2 Deluxe Pure® Stateroom com varanda 25 m²

A1 A2 B1 B2 B3 Deluxe Stateroom com varanda 25 m²

C1 C2 C3 Deluxe Stateroom com janela ampla 21 m²

LEGENDAS

- * Terceiro leito disponível; inclusive nas Penthouses (PS,PH, SP e SH) com exceção daquelas designadas para passageiros com necessidades especiais, 10064 e 10065.
- Obs.: Necessário preenchimento de formulário para terceiro leito.
- † Cabines para passageiros com necessidades especiais
- Cabines conjugadas
- ▲ Somente cama queen-size

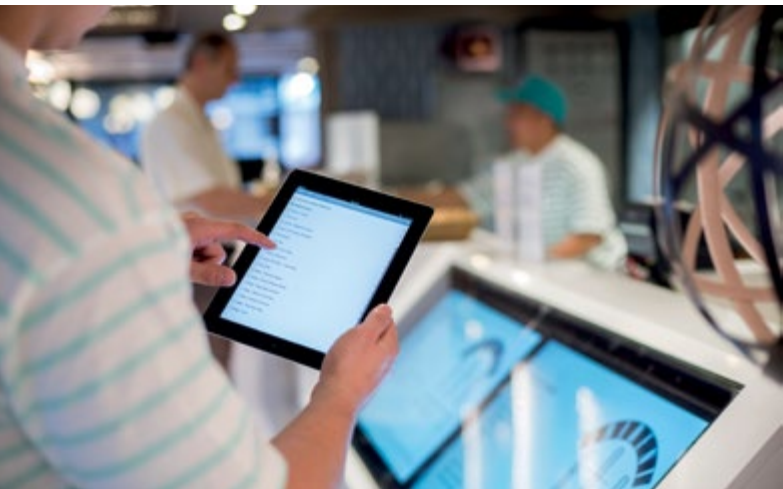

CRYSTAL RIVER *Cruises*



CONFORTO e ENCANTOS *no curso dos RIOS*

Dedicação pessoal, experiências diferenciadas nos destinos e excelente cozinha “da fazenda à mesa” estão entre as características essenciais da Crystal River Cruises. A companhia soma 30 anos de experiência, atendendo clientes de luxo. Além das maiores suítes em cruzeiros fluviais, os navios da Crystal River Cruises também apresentam espaços sociais amplos, coroados por elegantes claraboias e tetos de vidro. Ao longo de cada viagem, uma gama inigualável de comodidades e serviços excede as expectativas dos passageiros.

Cuidadosamente elaborados, os roteiros incluem os rios Danúbio, Reno, Meno e Moselle e outros, com passeios entre castelos, palácios, vinhedos, florestas e inúmeros monumentos artísticos. Uma frota de iates privados estende a navegação por pequenos cursos d'água, chegando a belos esconderijos da natureza. Atividades convencionais são combinadas com eventos exclusivos em cada um dos destinos.

- Programas de entretenimento e de enriquecimento cultural a bordo
- Escolha diária de jornais internacionais eletrônicos
- Transfers de cortesia entre o aeroporto e o navio, no embarque e no desembarque
- Eventos Crystal Signature como cortesia em todos os itinerários
- Experiências inclusivas em terra e até bicicletas elétricas disponíveis para os passeios
- Lavanderia self-service
- Acesso gratuito e ilimitado a internet e Wi-Fi



EXPERIÊNCIAS



Ambiente descontraído, porém luxuoso, envolvente e relaxante. A abundância de vidros, permitindo a iluminação natural, garante o frescor e cria uma conexão perfeita com as paisagens ribeirinhas. Os cruzeiros da Crystal River Cruises são planejados para integrar passageiros e destinos. Atividades culturais a bordo favorecem as descobertas durante os passeios em terra. Historiadores compartilham insights para enriquecer as experiências e é possível conhecer artistas locais. A culinária também é liderada por chefs que apresentam regionalismos e os sommeliers organizam degustações dos vinhos de cada país visitado.

A bordo, os passageiros dispõem de sessões diárias de ioga e pilates, assim como treinos pessoais no fitness center. Uma piscina coberta garante o relaxamento depois das atividades físicas ou passeios pelas cidades.

ATRAÇÕES

- **Palm Court**

O centro social de cada navio, onde os passageiros desfrutam de uma sala de estar com piano, um bar e uma área descontraída para dançar.

- **Vista Bar**

Local de interação, no deck superior dos navios, com vista panorâmica. Perfeito para coquetéis e boas conversas.

- **Crystal Life Spa**

O lugar para descansar corpo e mente: profissionais dedicados com equipamentos modernos estão prontos para fazer o bem-estar dos passageiros.

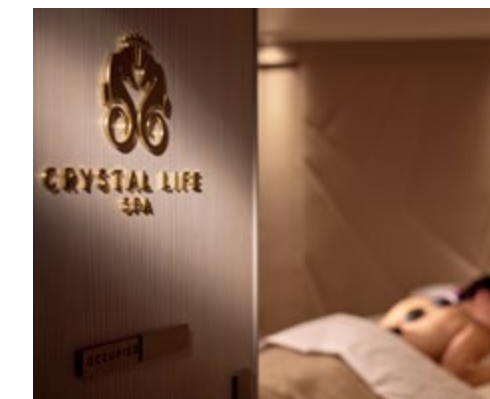

Um drinque no Vista Bar e outro ao som do piano no Palm Court. Depois, é só relaxar no spa



GASTRONOMIA

O elegante salão do Waterside tem a decoração em tons de azul no Crystal Bach, Debussy, Mahler e Ravel. Mais descontraído, o Blue é uma atração no Crystal Mozart. Em todos os navios, os passageiros contam ainda com um requintado bistrô para o café

O cenário em constante mudança faz de cada refeição um momento único. Nos navios da Crystal River Cruises, os passageiros podem desfrutar do café da manhã apreciando lentamente a vista de charmosas aldeias e antecipar, assim, as descobertas iminentes do dia.

Entre as aventuras da manhã e da tarde, um almoço revigorante. E, à noite, jantares de sofisticada inspiração regional permitem que os sabores locais sejam preciosamente guardados na memória. A cozinha Crystal River Cruises tem inspiração Michelin e os restaurantes funcionam no sistema *open seating* para dar mais liberdade aos viajantes.



- **Waterside**

Principal restaurante dos navios da Crystal River Cruises. serve massas, saladas, sopas e uma variedade de carnes. No jantar, *à la carte*, pratos clássicos de inspiração regional ou um moderno menu-degustação de inspiração Michelin.

- **Vintage Room**

Proporciona almoços ou jantares privativos com uma aclamada coleção de vinhos finos e champanhes.

- **Bistrô europeu**

Em cada navio, um charmoso bistrô serve cafés, doces e charcuterie durante o dia, e vinhos e tapas à noite.

- **Blue**

A bordo do *Crystal Mozart*, um restaurante casual para o almoço. Serve hambúrgueres, wraps, sopas, saladas e especialidades regionais.

- **The Pantry**

Um requintado self-service que oferece cafés, chás, vinhos e lanches, 24 horas por dia.



ACOMODAÇÕES

Salas com lareira e vista das paisagens à beira-rio, banheiros em mármore e todas as tecnologias disponíveis para tornar prática e reconfortante a vida a bordo

Confortáveis camas *king-size*, cobertas por lençóis de algodão egípcio e travesseiros escolhidos conforme a preferência do hóspede. Isso se completa com as vistas deslumbrantes que se têm das janelas panorâmicas ou das varandas das suítes dos navios da Crystal River Cruises. Bem espaçosas, elas contam ainda com closets amplos e banheiros em mármore, com toalheiros aquecidos. Um mordomo estará disponível em tempo integral e o hóspede ainda poderá dispor de sofisticadas tecnologias como TV interativa com músicas e filmes gratuitos, controles de iluminação e temperatura ambiente via iPad.

- Amenidades da grife italiana Etro
- Máquina de café Nespresso ou Inpresso
- Suítes com banheiros duplos em algumas categorias
- Seleção personalizada de jornais internacionais disponibilizados diariamente via iPad



CRYSTAL Mozart



DECK 4

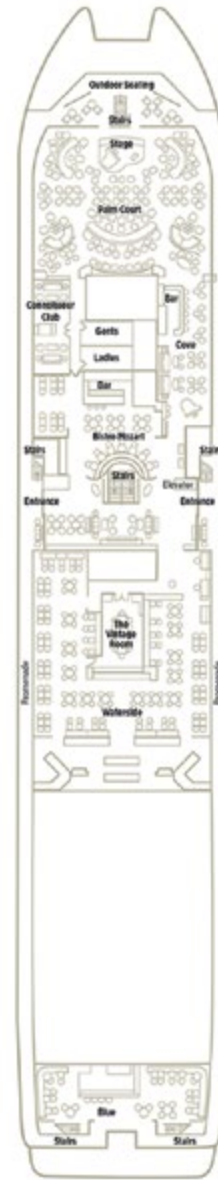

DECK 3

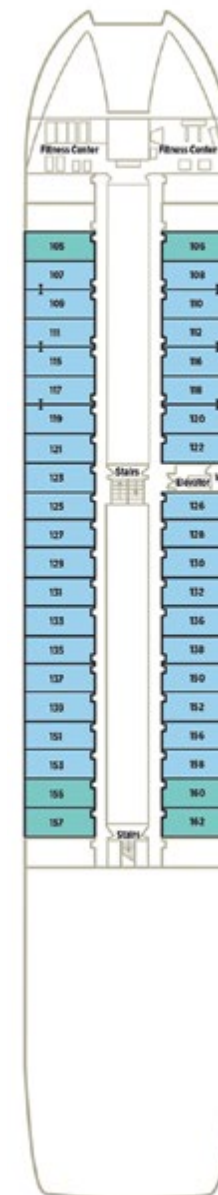

DECK 2



DECK 1

FICHA TÉCNICA

Inaugurado	2015
Tripulantes	92
Passageiros	154
Comprimento	120,5 m
Largura	22,9 m

CATEGORIAS DE SUÍTE

- CS**
Crystal Suite com varanda francesa
2 quartos: 82 m²
- CP**
Crystal Penthouse
61,6 m²
- S2**
Suíte com varanda francesa
19 m²
- PH**
Penthouse com varanda francesa
34 m²
- W1 W2**
Suíte com janela
20,3 m²
- S1**
Suíte com varanda francesa
20,3 m²

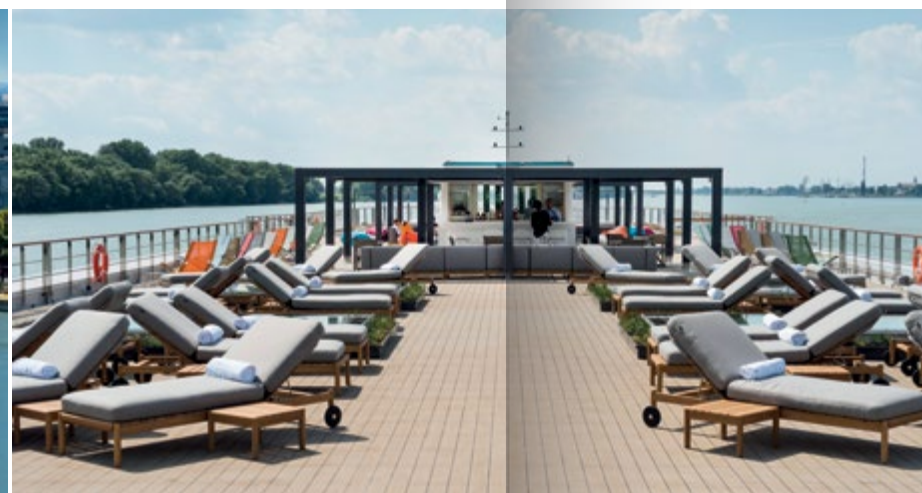

LEGENDAS

- * Obs.: terceiro leito disponível em todas as suítes, com base na disponibilidade e capacidade
- ▶ Suítes conjugadas

CRYSTAL *Bach*
 CRYSTAL *Mahler*
 CRYSTAL *Debussy*
 CRYSTAL *Ravel*

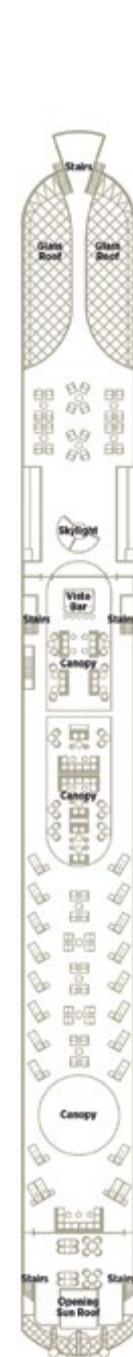

DECK 4

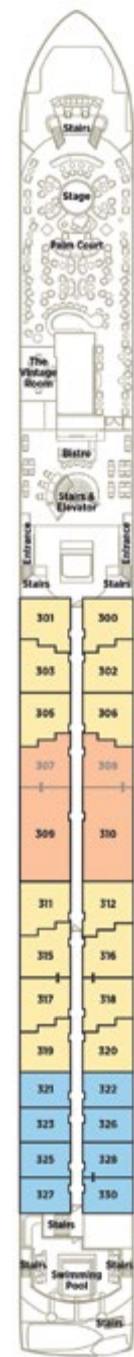

DECK 3



DECK 2



DECK 1

FICHA TÉCNICA

Inaugurado	
Crystal Bach	2017
Crystal Mahler	2017
Crystal Debussy	2018
Crystal Ravel	2018
Tripulantes	68
Passageiros	106
Comprimento	135 m
Largura	11,5 m

CATEGORIAS DE SUÍTE

CS
 Crystal Suíte com varanda panorâmica
 2 quartos: 70,5 m²

CP
 Crystal Penthouse
 61,6 m²

S1 S2 S3
 Suíte com varanda panorâmica
 19 m²

S4 S5
 Petite Suíte com varanda panorâmica
 17,5 m²



LEGENDAS

- * Obs.: terceiro leito disponível em todas as suítes, com base na disponibilidade e capacidade
- ▶ Cabines conjugadas

CRYSTAL YACHT *Expedition Cruises*



Um toque a mais de EXCLUSIVIDADE

A vida é melhor em um iate. Quem experimenta os cruzeiros da Crystal Yacht Expedition Cruises pode garantir. A companhia propõe uma forma descontraída e personalizada para seus hóspedes desfrutarem dos destinos e do navio. O *Crystal Esprit* é como um clube privado, com capacidade para 62 passageiros e 91 tripulantes. É pequeno o suficiente para chegar a destinos pouco explorados e é tão espaçoso quanto necessário para dar todo o conforto a hóspedes dos mais exigentes. São 31 suítes em cinco categorias, todas com muito luxo e comodidades, incluindo serviço de mordomo em tempo integral.

O ambiente informal do iate permite trajes um pouco mais despojados, o que atrai principalmente o público jovem. Para quem gosta de atividades náuticas, o *Crystal Esprit* tem uma marina surpreendente com inúmeras opções de esportes e brincadeiras.

A bordo do *Crystal Esprit*, a vida flui no ritmo das águas, com momentos de surpresa e deleite, estando aberta a infinitas possibilidades.

- Serviço de mordomo nas suítes
- Culinária "da fazenda à mesa", de inspiração Michelin, em sistema *open seating*
- Todas as gratificações a bordo e em terra incluídas
- Duas opções complementares, como cortesia, das Crystal Adventures
- Wi-Fi gratuito e ilimitado
- Submersível exclusivo para duas pessoas



EXPERIÊNCIAS



Além dos lounges e restaurantes, o iate conta com marinas equipadas para diversas opções de esportes aquáticos

O *Crystal Esprit* é a conjugação de sofisticados e confortáveis cômodos privativos com espaços sociais elegantes e descontraídos. Recebidos com champanhe, os passageiros passam a desfrutar de cortesias impensáveis. Por diversas vezes, na viagem, poderão ser surpreendidos com mimos e gentilezas. Se as condições do mar são boas, em vez de ficar ancorado, o navio pode deslizar sob um céu de estrelas e chegar mais rápido ao destino ansiado. Um Château Lafite Rothschild, um Domaine de la Romanée-Conti ou um Krug Clos d'Ambonnay, entre outras extraordinárias indulgências, poderão ser apresentados pelos sommeliers em um momento especial.

As equipes estão atentas aos detalhes e atendem com profissionalismo. Especialistas coordenam práticas de ioga, meditação, aulas de pilates e de fotografia. Também é possível praticar esportes e fazer exercícios físicos no fitness center.

O destaque do iate, no entanto, fica por conta de sua marina. É, sem dúvida, o melhor cruzeiro para atividades náuticas, contando com jet skis, caiaques, *wakeboard*, *ski* aquático, pranchas para *stand up paddle* e muito mais.



ATRAÇÕES

- **Sunset deck**

Tem sofás e poltronas excepcionais para apreciar o pôr do sol, ler, tomar drinks e conversar.

- **Marina**

Caiaques e jet skis são diversões imperdíveis; e, depois, é só relaxar na plataforma de mergulho.

- **Cove Lounge**

Música ao vivo, sessões de filmes ou eventos esportivos e serviço de bar completo, com inúmeros drinks. Um lugar excelente para curtir tardes e noites.

- **Fitness center**

Uma academia com equipamentos Technogym e espaços para ioga ao ar livre.



GASTRONOMIA



Pura, fresca e inspirada. A culinária da Crystal Yacht Expedition Cruises busca mostrar os sabores dos destinos visitados em apresentações exuberantes. Pode-se escolher entre especialidades clássicas e menus de degustação um tanto inovadores. São quatro os restaurantes do *Crystal Esprit*, todos merecedores de estrelas Michelin. Espaços bem decorados, que favorecem a apreciação de pratos elaborados com requite, harmonizados com bons vinhos e boas conversas. Também há a opção de receber refeições na suíte, a qualquer hora.

Serviço atencioso e variedade de opções em amplos bistrôs

- **Yacht Club**

Serve especialidades modernas e clássicas, bem como menus de degustação personalizados, assinados por chefs premiados, e feitos com os melhores e mais frescos ingredientes locais.

- **Patio Cafe**

Ideal para o café da manhã ou um almoço leve. Tem uma bela vista e serve pratos pequenos, saladas criativas, *charcuterie gourmet*, queijos, doces, cafés gourmet e outras delícias.

- **Sunset Grill**

No deck superior, tem como carro-chefe hambúrgueres artesanais e lanches saudáveis com grelhados ou *wraps*.

- **The Pantry**

Aberto 24 horas por dia, é um bistrô self-service com vinhos, lanches e itens de confeitaria.



ACOMODAÇÕES



Apenas 31 suítes. Todas excepcionais: bem iluminadas, decoradas e equipadas. Em qualquer das cinco categorias do *Crystal Esprit*, o conforto é garantido. Camas *queen* ou *king-size*, com lençóis finos e elegantes cabeceiras. Os armários são amplos e têm iluminação integrada. Nos banheiros, o design moderno é realçado por espelhos retroiluminados, pias duplas e pisos de pedra natural. Não faltam tecnologias e o serviço de mordomo exclusivo para deixar sempre tudo à mão e muito bem organizado. As equipes buscam antecipar-se às necessidades dos hóspedes e atender seus desejos, sempre de forma discreta e surpreendente.



O brinde com champanhe antecipa o tratamento cordial que os passageiros recebem a bordo. Outras cortesias surpreendem ao longo da viagem

- Camas *king* ou *queen-size*, com edredons macios e travesseiros à escolha do hóspede
- Serviço de mordomo
- iPads de cabeceira para entretenimento, notícias diárias e informações sobre o cruzeiro
- TV HD de tela plana de 42", com seleção de filmes sob demanda
- Wi-Fi gratuito
- Amenidades da grife italiana Etro, incluindo roupões de banho e chinelos
- Serviço de limpeza duas vezes por dia com arrumação de cama

CRYSTAL *Esprit*

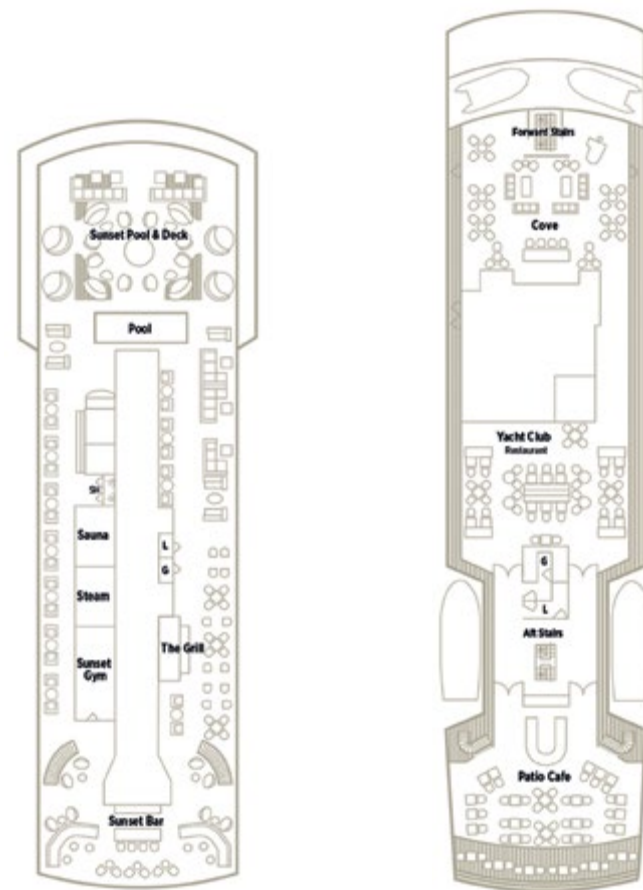

SUNSET
DECK 5

CRYSTAL
DECK 4



HORIZON
DECK 3

SEABREEZE
DECK 2

FICHA TÉCNICA

Inaugurado	2015
Tripulantes	90
Passageiros	62
Comprimento	85,5 m
Largura	144 m
Peso:	3,370 t
Velocidade	15 nós

CATEGORIAS DE SUÍTE

OS

Owner's Suite
48 m²

S1 S2 S3

Yacht Suite
26 m²

S4

Yacht Suite
20,7m²

LEGENDAS

* Obs.: terceiro leito disponível sob solicitação, acomodado em sofá-cama na Owner's Suite e categorias S1 e S3 apenas.

Nota: O *Crystal Esprit* não possui elevadores, as escadas estão localizadas na frente e atrás do yacht.

► Suítes conjugadas

Nota: A Yacht Suite # 307 (categoria S3) está equipada com uma cama queen-size apenas.



SEABOURN



Um novo conceito para CRUZEIROS *de* LUXO

Entre os mais luxuosos do mundo, os navios da Seabourn oferecem uma atmosfera de exclusividade – são como clubes privados, com muitas comodidades e um atendimento excepcional. Fundada em 1986, nos Estados Unidos, a companhia é pioneira no segmento ultra luxury e apresenta roteiros únicos, que incluem locais recônditos aos quais os grandes navios não têm acesso. As embarcações, no entanto, estão entre as mais espaçosas. Contam com spa de nível internacional, amplos decks com piscinas, uma grande variedade de restaurantes e confortáveis suítes.

Os cinco navios da companhia – todos novos, com menos de dez anos – seguem dois modelos. *Seabourn Odyssey*, *Seabourn Sojourn* e *Seabourn Quest* têm apenas 229 suítes – todas com varanda e vista para o mar. Já os dois navios mais novos – *Seabourn Encore* e *Seabourn Ovation* – dispõem de 300 suítes, todas com varanda privativa, e áreas comuns desenhadas com extrema criatividade por Adam D. Tihany, um dos designers mais renomados na hotelaria.

- Navios com atmosfera de clube privado
- Todas as suítes à beira-mar, luxuosamente decoradas
- Espumantes premium de cortesia e vinhos finos disponíveis a bordo a qualquer hora
- Opções complementares de restaurantes para o hóspede desfrutar onde, quando e com quem desejar
- Excursões sustentáveis idealizadas em parceria com a UNESCO



SEABOURN®



EXPERIÊNCIAS



Cassino, casas de show, um espaço para relaxamento e tratamentos corporais e uma marina retrátil são alguns dos atrativos da Seabourn

Viajar com pessoas que compartilham os mesmos interesses é uma das vantagens dos cruzeiros em navios menores. A Seabourn é primorosa ao programar atividades buscando proporcionar uma convivência não só harmônica como estimulante.

O que dizer, por exemplo, das conversas conduzidas por especialistas nas áreas de artes, história, ciência e cultura? Além de agregar conhecimentos múltiplos, esse é um dos programas que integram os viajantes. Amizades duradouras costumam nascer a bordo dos navios da companhia.

E elas se consolidam nos momentos de pura diversão. Os passageiros da Seabourn desfrutam de cassino, performances artísticas, música ao vivo, festas ao ar livre, boates e atrações especiais, como o espetáculo *An Evening with Sir Tim Rice*, em que, além de suas canções, o aclamado compositor inglês apresenta fotos pessoais e conta passagens de sua vida.

Para manter a forma e o bem-estar físico de seus passageiros, os navios Seabourn contam com spas premiados e fitness centers. Aulas de ioga, pilates, tai chi chuan, massagens, treinos aeróbicos e de força podem ser feitos com orientação e acompanhamento profissional e personalizado.



ATRAÇÕES

- Padrão internacional na gastronomia, reforçado pela parceria com o chef Thomas Keller
- Conversas Seabourn, conectando os hóspedes com especialistas visionários
- Ventures by Seabourn, excursões terrestres opcionais, que valorizam as experiências nos destinos selecionados
- Spa & Wellness com o Dr. Andrew Weil apresentando um programa exclusivo de vida consciente
- Espetáculo noturno com a colaboração de Sir Tim Rice
- Marina retrátil na popa do navio: um deck com piscina, brinquedos e equipamentos para esportes aquáticos



GASTRONOMIA



Experiências gastronômicas que encantam. Além dos ambientes acolhedores dos restaurantes, as equipes de culinária da Seabourn produzem refeições memoráveis. Os menus satisfazem todos os gostos, dos mais excêntricos aos mais familiares. Renomados chefs criam pratos combinando ingredientes das regiões visitadas, especiarias e temperos inusitados. E tudo pode ser harmonizado com vinhos selecionados por sommeliers.

Não por acaso, a Seabourn é parceira da francesa Chaîne des Rôtisseurs, uma das sociedades gastronômicas de maior prestígio no mundo.



- **The Restaurant**

Aberto para café da manhã, almoço e jantar, com um cenário deslumbrante, funciona com o sistema *open seating*, com mesas de dois a dez lugares disponíveis para quantos quiserem compartilhar.

- **The Grill**

Sob o comando do estrelado chef Michelin Thomas Keller, apresenta novas versões para pratos clássicos das *chophouses* americanas dos anos 50 e 60.

- **Sushi**

Diante dos clientes, chefs experientes preparam sushis requintados para almoço e jantar.

- **The Colonnade**

O cliente pode escolher entre o self service em buffets variados e sofisticados ou serviço *à la carte*, durante café da manhã e almoço. O restaurante promove ainda jantares temáticos regionais todas as noites.

- **The Patio**

Ao lado da piscina, um ambiente descontraído com buffet no almoço e jantar. Grelhados, saladas e pizzas feitas na hora são especialidades.

Belos pratos no Sushi, o luxo na decoração no The Restaurant, a área aberta com vista para o mar do The Colonnade e o serviço atencioso de maitres e chefs faz da gastronomia um destaque na Seabourn



ACOMODAÇÕES

Suítes aconchegantes em que os hóspedes sentem-se como em suas próprias casas, com salas de estar, banheiros espaçosos e um bar abastecido com suas preferências

Antes mesmo de conhecerem suas suítes, os passageiros da Seabourn percebem que tudo estará conforme o seu gosto. É que uma comissária de suíte exclusiva dá as boas-vindas com um sorriso caloroso e oferece uma taça de champanhe. Ela é incumbida de preparar o ambiente conforme as preferências dos hóspedes e prestar um atendimento personalizado e ao mesmo tempo discreto. Seu cuidado e atenção costumam estar entre as boas lembranças da viagem.

Fora isso, o ambiente das suítes, com vista para o mar, projetadas e decoradas com arrojo e sofisticação, é outro aspecto impactante. Compreendem sala de estar, com sofás, mesa, bar e geladeira, um amplo closet e um banheiro em mármore, com banheira e chuveiro separados. Produtos de banho são da Molton Brown, feitos com exclusividade para a Seabourn.

- Uma comissária pessoal garante que a suíte esteja sempre como o hóspede deseja
- Cama de solteiro ou *queen-size* com colchão de luxo personalizado, lençóis de algodão italiano, edredom para todas as estações
- Armários *walk-in* com roupões felpudos, chinelos e cofre
- Bar com bebidas e taças da preferência dos hóspedes
- Entretenimento interativo, com transmissão de TV e centenas de filmes e músicas



SEABOURN *Odyssey* SEABOURN *Sojourn* SEABOURN *Quest*

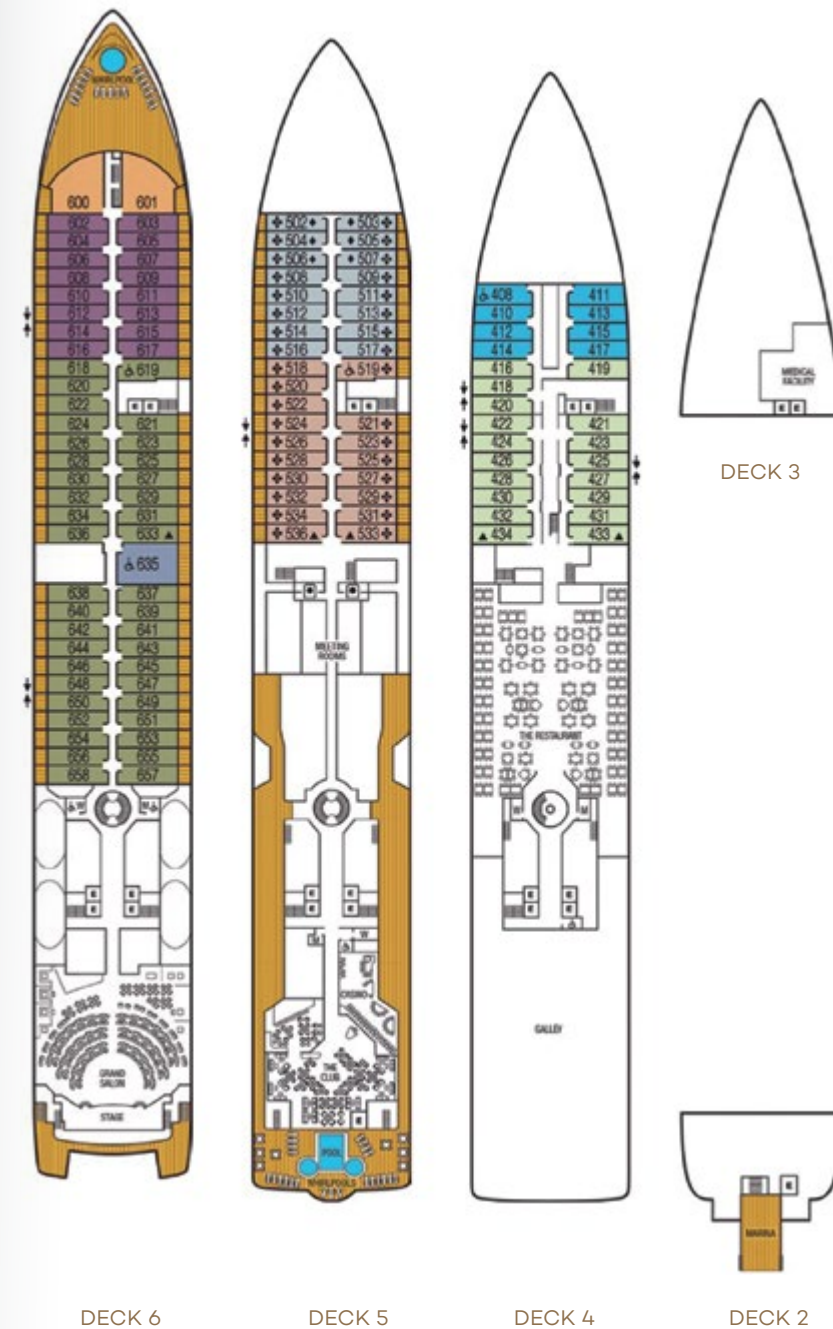
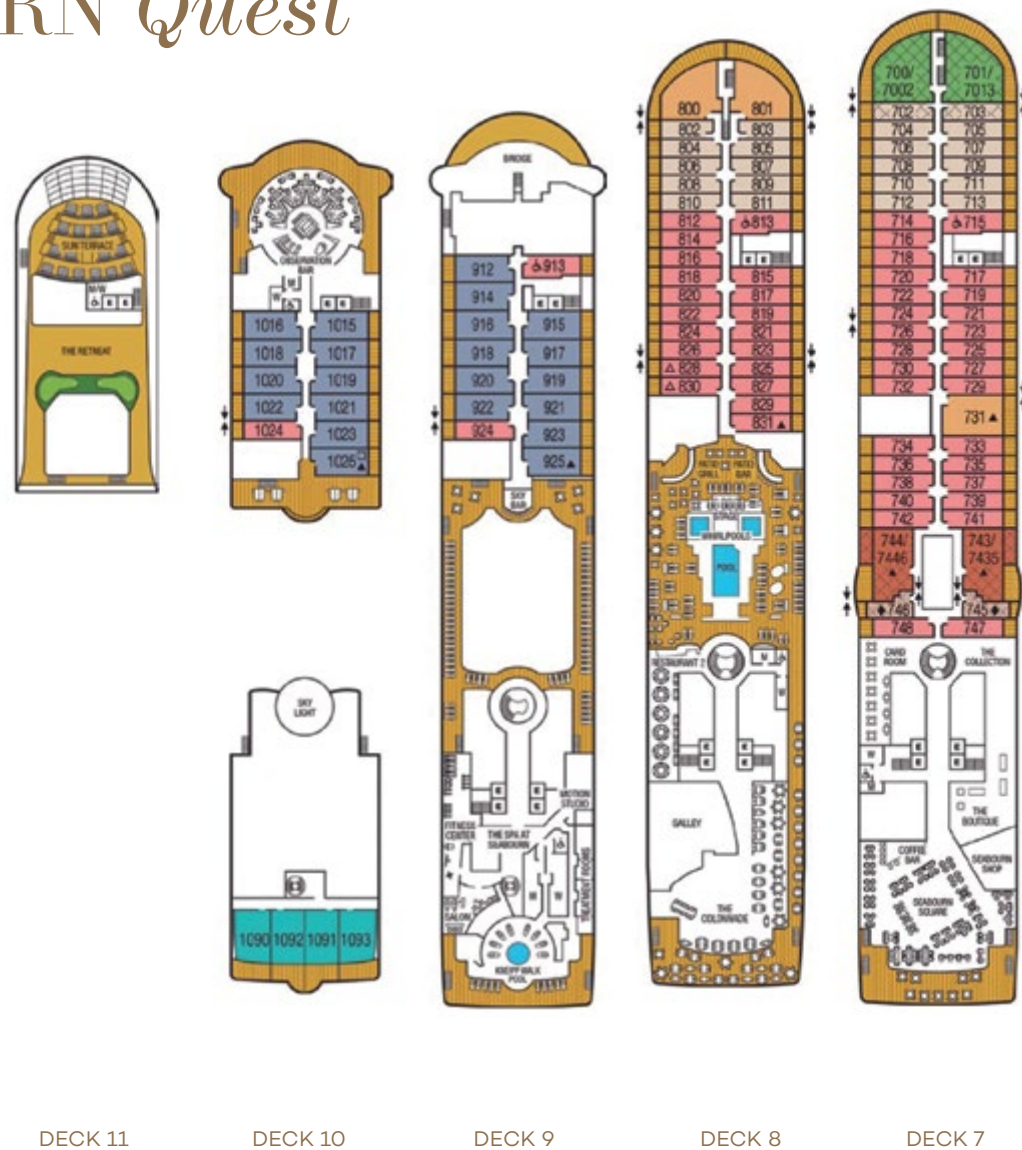

FICHA TÉCNICA

Passageiros	450
Construído	
Crystal Odyssey	2009
Crystal Sojourn	2010
Crystal Quest	2011
Comprimento	198 m
Largura	25,6 m
Registrado	Bahamas
Velocidade	19 nós
Tripulantes	330
Peso	32.000 t

CATEGORIAS DE SUÍTE

- WG** Wintergarden Suite
102 m²
- SS** Signature Suite
126 m²
- OW** Owner's Suite
61-88 m²
- PH** Penthouse Suite
66-69 m²
- PS** Penthouse Spa Suite
50 m²
- V1 V2 V3 V4 V5 V6** Veranda Suite
34 m²
- A A1** Ocean View Suite
28 m²

LEGENDAS

- † **Suítes conjugáveis**
Quando combinadas, as seguintes suítes possuem seus números alterados da seguinte maneira: suítes 744 e 746 tornam-se Grand Wintergarden Suite 7446, suítes 743 e 745 tornam-se Grand Wintergarden Suite 7435; suítes 700 e 702 tornam-se Grand Wintergarden Suite 7002; suítes 701 e 703 tornam-se Grand Wintergarden Suite 7013.

E Elevador

- ♿ **Suítes acessíveis**
Suítes 408, 519, 619, 635, 715, 813 e 913 são acessíveis - apenas chuveiro e acesso para cadeiras de rodas pela porta principal. A suíte 635 também possui uma banheira.
- ☐ **Lavanderia self-service**
- ▲ **Capacidade para 3º passageiro**
- △ **Suíte 828 com capacidade para 3º passageiro somente no Seabourn Sojourn**

- ☐ **Suíte 830 com capacidade para 3º passageiro somente no Seabourn Odyssey e Seabourn Quest**
- ◆ **Suítes 502-507 e 745-746 possuem varandas menores**
- ☐ **Suíte 1025 possui varanda com vista parcialmente obstruída**
- ❖ **As grades das varandas nas categorias V1 e V2 são parte de metal e parte de vidro.**



SEABOURN *Encore* SEABOURN *Ovation*

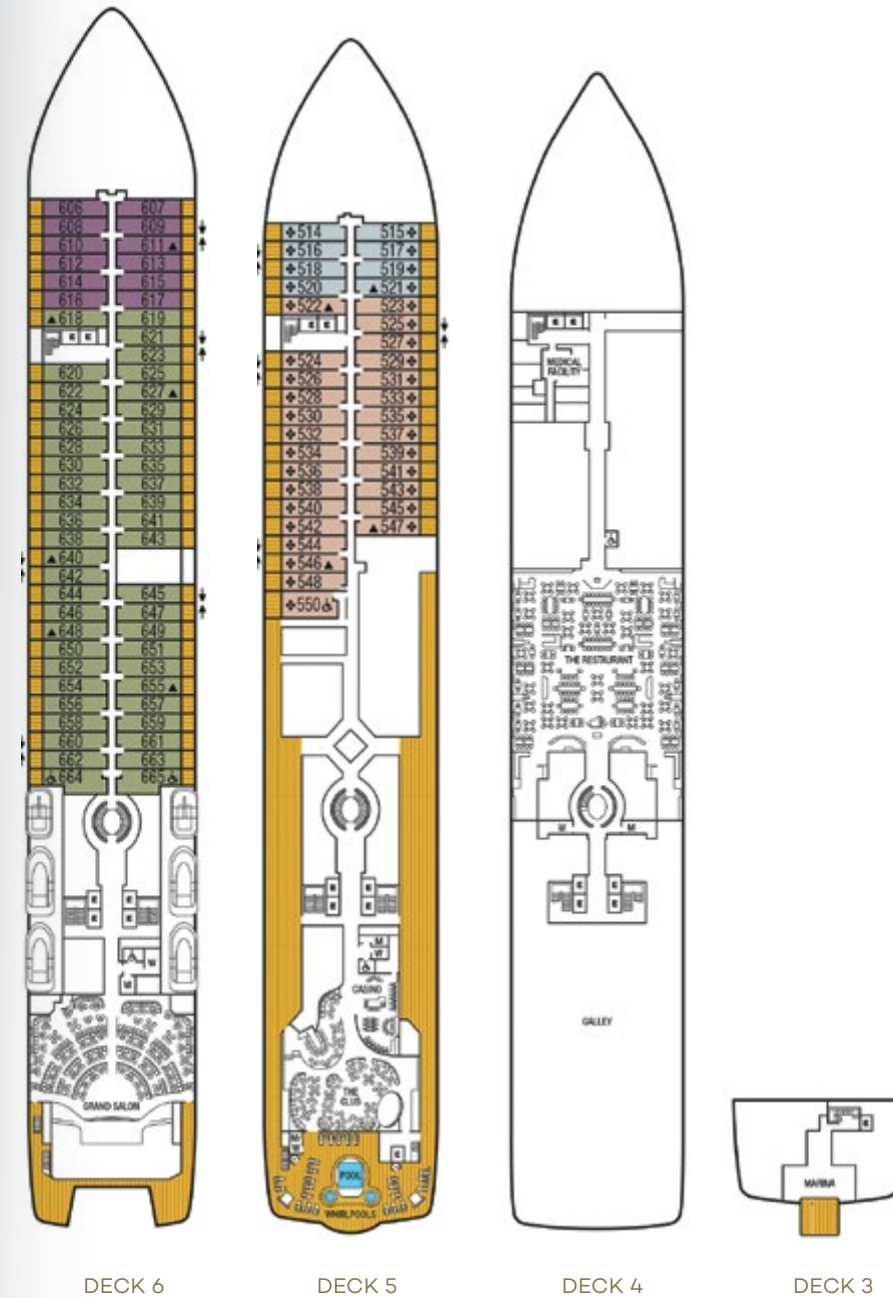
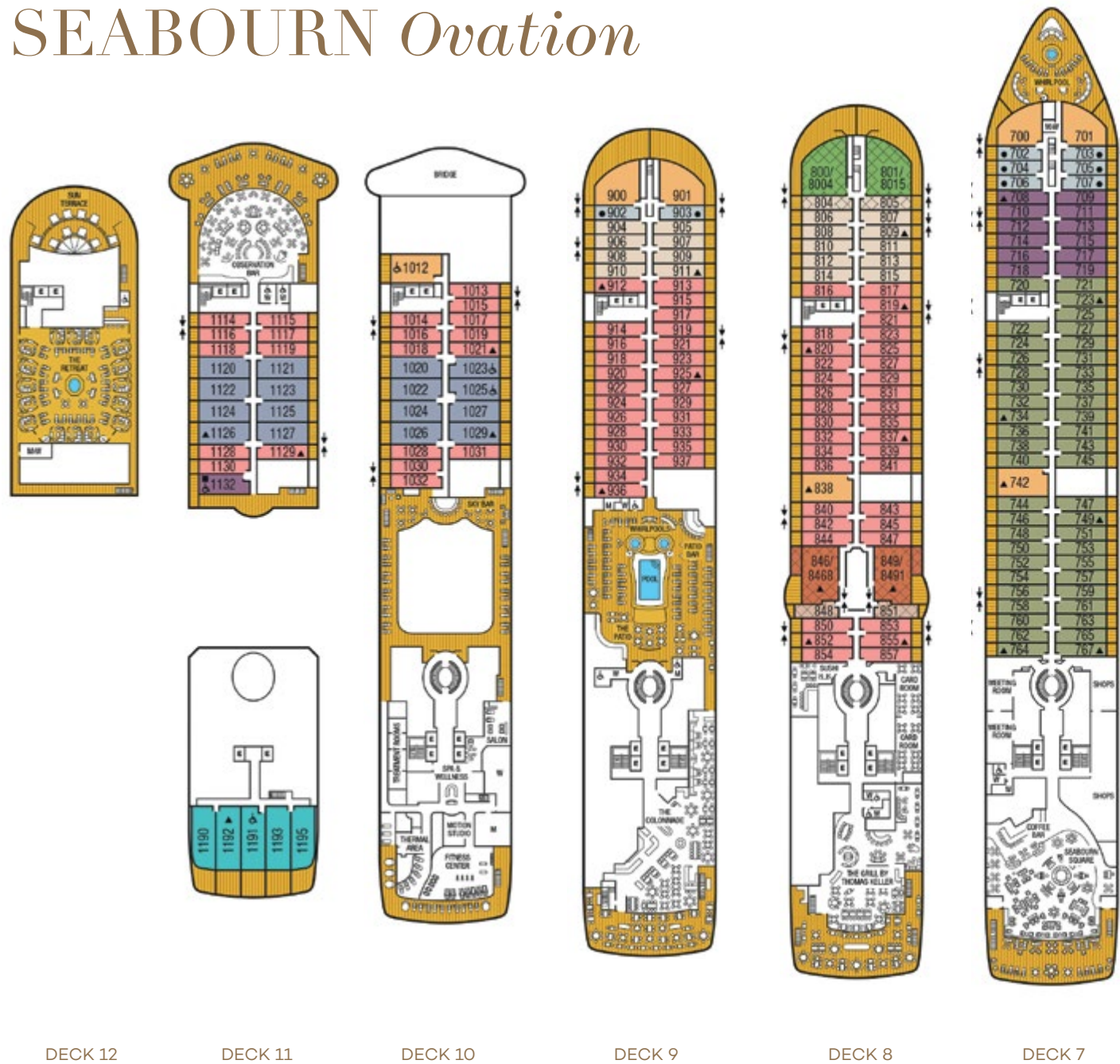

FICHA TÉCNICA

Passageiros	600
Inauguração	
Seabourn Encore	2016
Seabourn Ovation	2018
Comprimento	210 m
Largura	28 m
Registrado	Bahamas
Velocidade	15 nós
Peso	40.350 t

CATEGORIAS DE SUÍTE

- WG** Wintergarden Suite
110 m²
- OW** Owner's Suite
67-139 m²
- SS** Signature Suite
89-90 m²
- PH** Penthouse Suite
51-52 m²
- PS** Penthouse Spa Suite
83-90 m²
- V1 V2 V3 V4 V5 V6** Veranda Suite
29-35 m²

LEGENDAS

✦ **Suítes conjugáveis**
Quando combinadas, as seguintes suítes possuem seus números alterados da seguinte maneira: suítes 800 e 804 tornam-se Grand Signature Suite 8004, suítes 801 e 805 tornam-se Grand Signature Suite 8015; suítes 846 e 848 tornam-se Grand Wintergarden Suite 8468; suítes 849 e 851 tornam-se Grand Wintergarden Suite 8491.

E Elevador

♿ **Suítes acessíveis**
Suítes 550, 664, 665, 1012, 1023, 1025, 1132, 1191 são acessíveis - apenas chuveiro e acesso para cadeiras de rodas pela porta principal. A suíte 1012 também possui uma banheira.

● Apenas chuveiro

▲ Capacidade para 3º passageiro

❖ As grades das varandas no deck 5 são parte de metal e parte de vidro. Suítes no deck 5 possuem varandas maiores.

■ Vista lateral obstruída, varanda maior com vista para a piscina central.



SILVERSEA



Opções para todos e sempre com SOFISTICAÇÃO

Proporcionar a seus passageiros viagens inesquecíveis é um compromisso da Silversea, e, para a empresa, isso não significa apenas levá-los aos destinos mais belos ou de mais difícil acesso. Oferecer conforto e sofisticação também faz parte da missão da companhia. São nove navios, com até 304 suítes, que visitam mais de 900 destinos nos sete continentes. A frota foi construída especificamente para o mercado de ultra-luxo e lançou uma nova classe de embarcações menores e mais íntimas. Quatro navios são específicos para expedições e levam a locais inusitados e de mais difícil acesso.

Eleitos entre os melhores do segmento de luxo, os cruzeiros da Silversea contam com serviços de alto padrão e mordomos dedicados a cada uma das suítes. Todas têm vista para o mar e a maior parte dispõe de varanda privada. Estão entre as mais espaçosas no segmento.

Fundada por uma tradicional família italiana, a Silversea mantém um atendimento caloroso. Suas equipes, experientes e discretas, empenham-se em transformar a viagem em uma memória duradoura.

- Equilíbrio entre intimidade e variedade de escolha, em navios que podem ter 50 ou até 304 suítes
- Mais de 900 destinos, entre cidades icônicas ou praias distantes
- Excelente proporção entre passageiros e tripulação, com serviço de mordomo dedicado a cada suíte
- Herança italiana garantindo luxo e recepção calorosa

 SILVERSEA®



EXPERIÊNCIAS



Há algo excepcionalmente acolhedor em um navio menor: a intimidade, a camaradagem amigável. Há ainda a emoção de explorar portos isolados onde outros não podem ir. Os navios íntimos e ultraluxuosos da Silversea podem navegar por canais estreitos até o coração de uma cidade e serem atracados diretamente nos píeres, sem necessidade de ancoragem mais afastada.

Para melhor aproveitar as atividades em terra, a companhia oferece a ajuda de experientes consultores de destino, que dão dicas, sugestões e orientações conforme os interesses dos passageiros. E, para quem viaja desacompanhado, mas não quer sentir-se só, há *gentlemen hosts*, que podem ser agradáveis companhias no jantar ou para dançar.



ATRAÇÕES

- Linha de cruzeiros com o serviço de mordomo em todas as categorias de suítes.
- Atividades de expedição diferenciadas e com guias especializados são planejadas para que o viajante explore ao máximo o seu almejado destino.
- Em palestras a bordo, especialistas compartilham informações relevantes sobre os destinos, enriquecendo ainda mais as experiências dos passageiros.

Piano-bar, casa de espetáculos e cassinos intimistas garantem a diversão noturna dos passageiros

GASTRONOMIA



Não bastasse a origem italiana para garantir a alta qualidade da culinária oferecida nos navios Silversea, a companhia tem ainda um aval inquestionável: os prestigiados Grands Chefs Relais & Châteaux, a vanguarda da melhor associação hoteleira do mundo, com que a Silversea tem uma parceria exclusiva. Os navios oferecem desde a requintada cozinha francesa às delicadas opções asiáticas, passando por tradicionais refeições italianas em estilo familiar. A criatividade dos chefs não tem limites.

- **The Restaurant**

Um grande salão com deslumbrante vista para o mar, onde são servidas especialidades continentais e regionais. Funciona no sistema *open seating*.



- **The Grill**

É reconhecido por sua culinária saudável. À noite, os próprios clientes podem preparar seus pratos diretamente na mesa usando uma pedra vulcânica que é aquecida a 400°C. Durante o dia, funciona como rotisserie, bar de saladas e hambúrgueres personalizados.

- **La Dame por Relais & Châteaux**

Apresenta menu sob medida, preparado pelos melhores chefs da equipe Relais & Châteaux, e é considerado a mais alta expressão de excelência de um jantar francês

- **Indochine**

A culinária asiática com todo o seu requinte: especiarias indianas, sabores exóticos da Tailândia, inovações da cozinha vietnamita.

- **La Terrazza**

Reunindo talento e paixão – a distinta herança italiana –, oferece receitas autênticas, com ingredientes frescos, servidas *à la carte*. Tem área interna e externa com vista para o mar.

- **Atlantide**

Elegante bar e grill que utiliza o que de melhor o mar tem a oferecer. Iguarias sofisticadas, como caranguejo-real e lagosta azul, aparecem envoltas em uma crosta de sal marinho e figuram no menu assim como as melhores carnes.

Os salões do Atlantide (ao lado) e do Indochine (acima) mostram que a gastronomia merece atenção especial nos cruzeiros Silversea. Os estilos e cardápios dos restaurantes são os mais variados

ACOMODAÇÕES

Deliciar-se com o café na cama, observar a paisagem na varanda ou na sala de estar e ficar horas na banheira – as acomodações da Silversea são para tudo isso

As suítes da Silversea estão entre as mais espaçosas dos cruzeiros de luxo, oferecem vista para o mar, varandas, serviço de mordomo, produtos de higiene pessoal e artigos de papeleria personalizados e uma série de comodidades opcionais. Um bar com os vinhos e destilados favoritos dos hóspedes, nove tipos diferentes de travessieiros, champanhe e frutas frescas são outros mimos garantidos. Os banheiros em mármore italiano têm duas cubas e banheira e chuveiro separados.

- Serviço de mordomo
- Roupões de banho Etro
- Produtos de banho Bvlgari
- Wi-Fi gratuito para todas as suítes
- Roupa de cama Pratesi

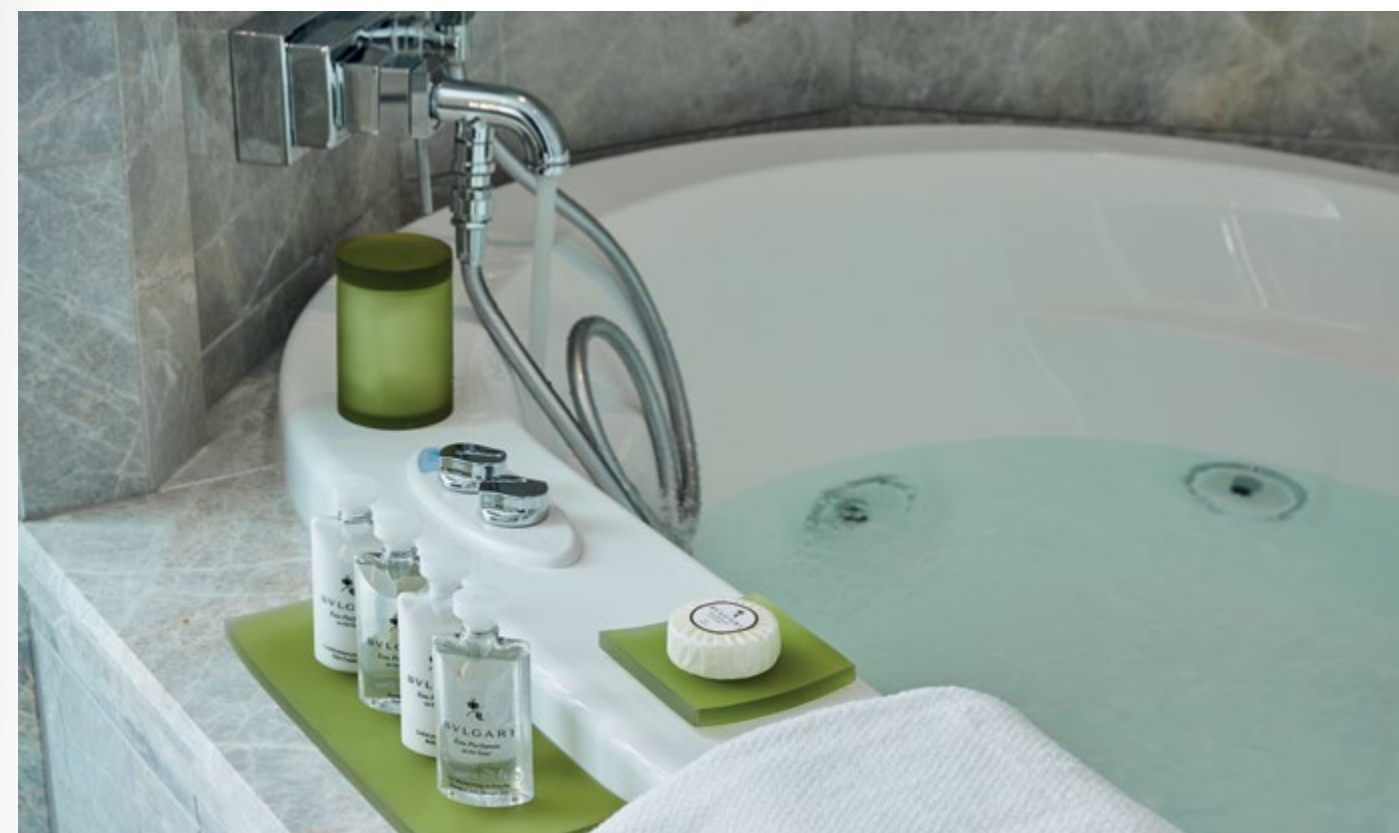

SILVER Muse

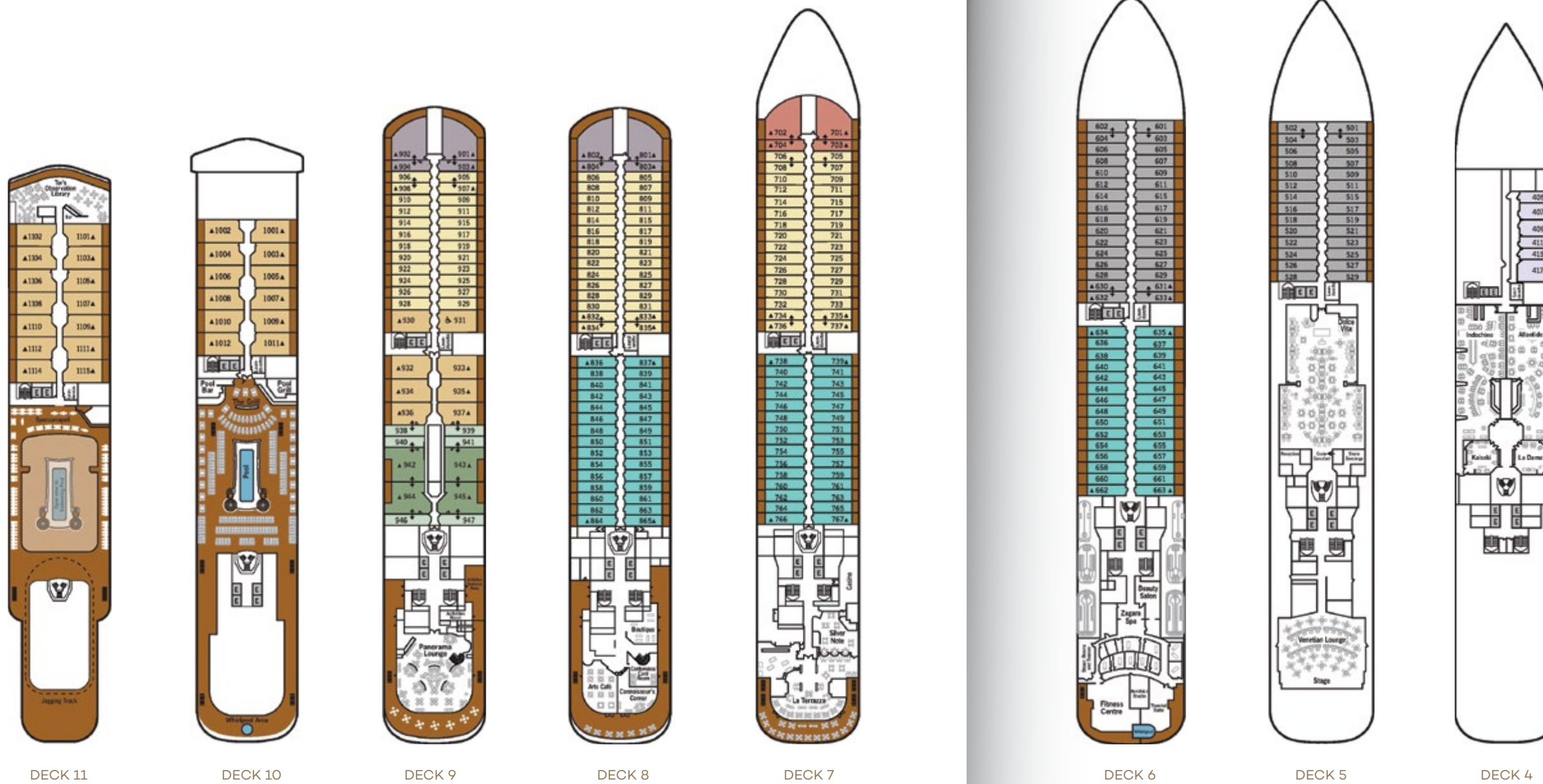

FICHA TÉCNICA

Passageiros	596
Inaugurado	2017
Comprimento	212,8 m
Largura	27 m
Bandeira	Bahamas
Velocidade	19,8 nós
Tripulantes	417
Peso	40.700

CATEGORIAS DE SUÍTE

- OS**
Owner's Suite
98 m²
- GS**
Grand Suite
137-146 m²
- RS**
Royal Suite
105 m²
- SS**
Silver Suite
73 m²
- DV SV CV**
Veranda Suite
36 m²
- PS**
Panorama Suite
31 m²
- VS**
Vista Suite
31 m²

LEGENDAS

- ▲ Capacidade para 3º passageiro
- ♿ Suítes acessíveis

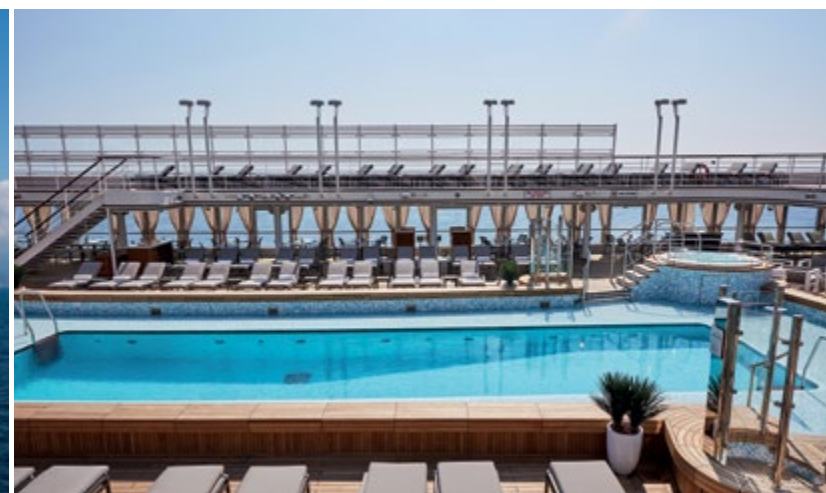

SILVER Spirit

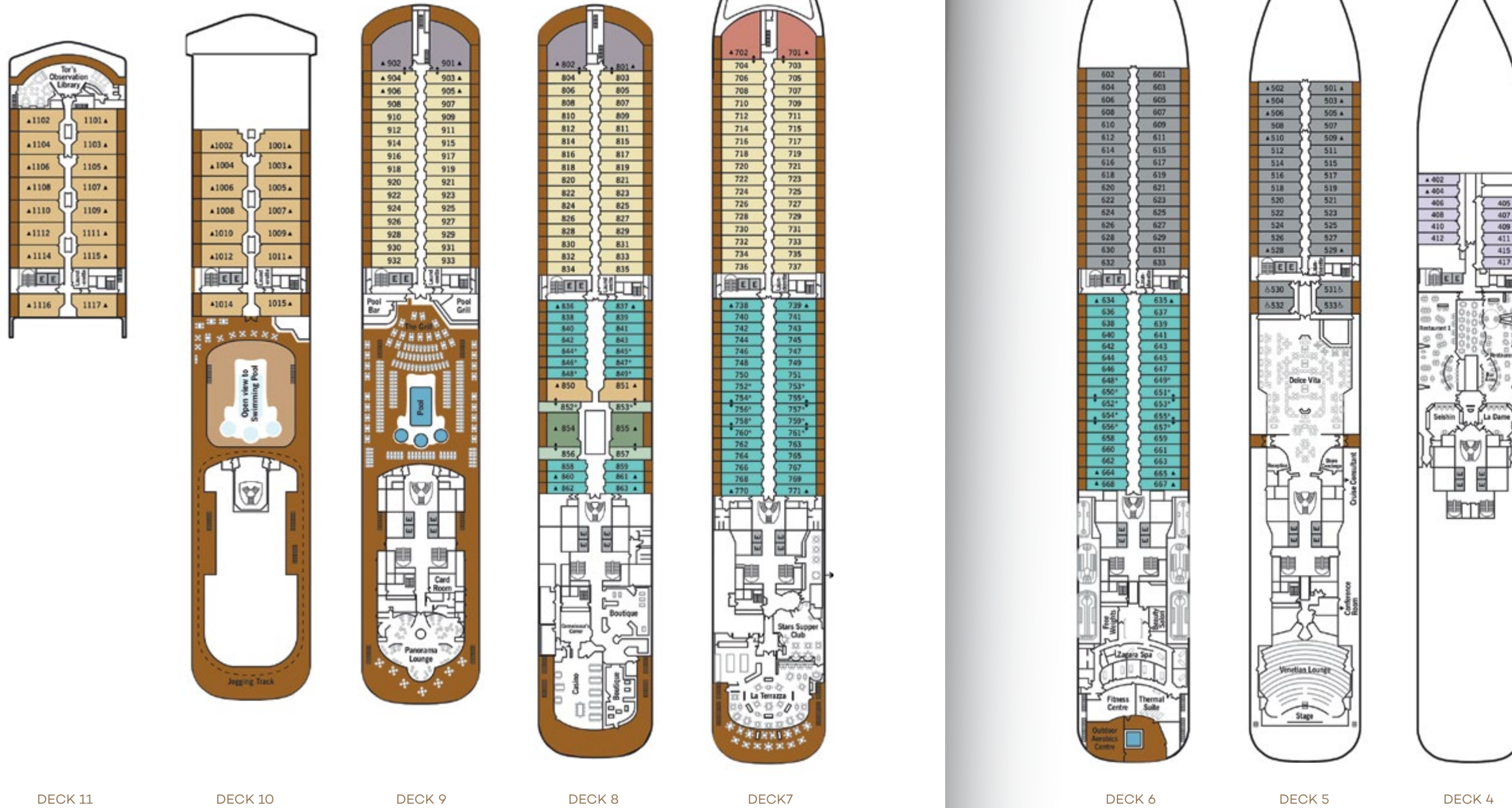

FICHA TÉCNICA

Passageiros	608
Inaugurado	2009
Comprimento	210,7 m
Largura	26,5 m
Bandeira	Bahamas
Velocidade	19,5 nós
Tripulantes	412
Peso	28.258 t
Remodelado	2018

CATEGORIAS DE SUÍTE

- OS**
Owner's Suite
1 quarto: 120 m²
- GS**
Grand Suite
1 quarto: 132-142 m²
- RS**
Royal Suite
92 m²
- SS**
Silver Suite
69 m²
- DV SV CV**
Veranda Suite
35 m²
- VI**
Vista Suite
29 m²
- PS**
Panorama Suite
31 m²

LEGENDAS

- ‡ Suítes conjugadas
- ▲ Capacidade para 3º passageiro
- ♿ Suítes acessíveis



SILVER Shadow SILVER Whisper

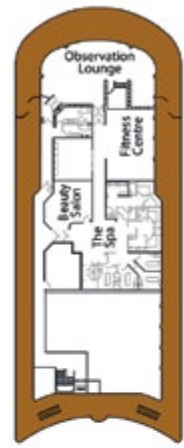

DECK 10

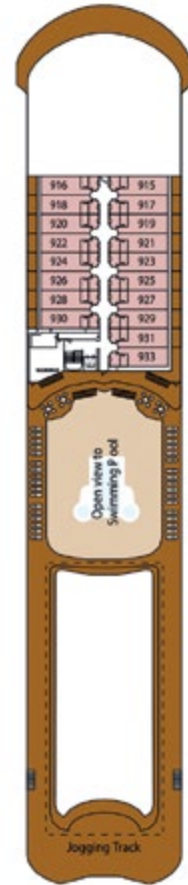

DECK 9

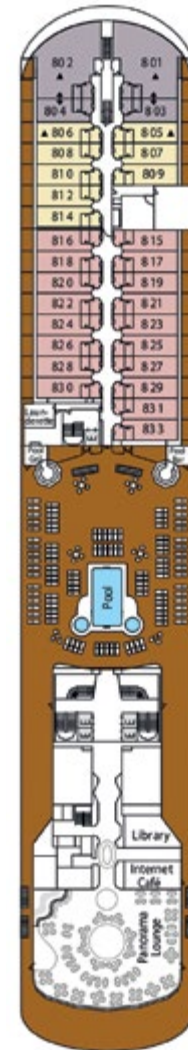

DECK 8

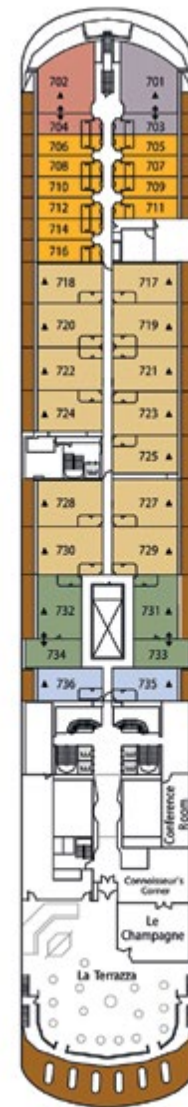

DECK 7



DECK 6

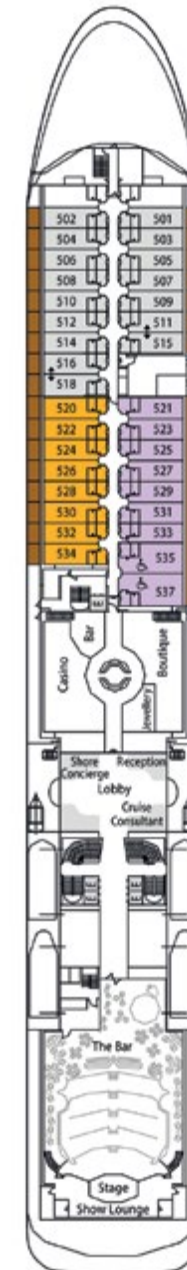

DECK 5



DECK 4

FICHA TÉCNICA

Passageiros	382
Inaugurado	
Silver Shadow	1999
Silver Whisper	2000
Comprimento	186 m
Largura	24,9 m
Bandeira	Bahamas
Velocidade	18,5 nós
Tripulantes	302
Peso	28.258 t

CATEGORIAS DE SUÍTE

- OS**
Owner's Suite
1 quarto: 85 m²
2 quartos: 117 m²
- GS**
Grand Suite
1 quarto: 87 m²
- RS**
Royal Suite
1 quarto: 90 m²
- SS**
Silver Suite
61-65 m²
- MS**
Medallion Suite
49 m²
- V1 V2 V3 V4**
Veranda Suite
32 m²
- TS**
Terrace Suite
27 m²
- VS**
Vista Suite
27 m²

LEGENDAS

- ‡ Suítes conjugadas
- ▲ Capacidade para 3º passageiro
- ♿ Suítes acessíveis



SILVER Wind

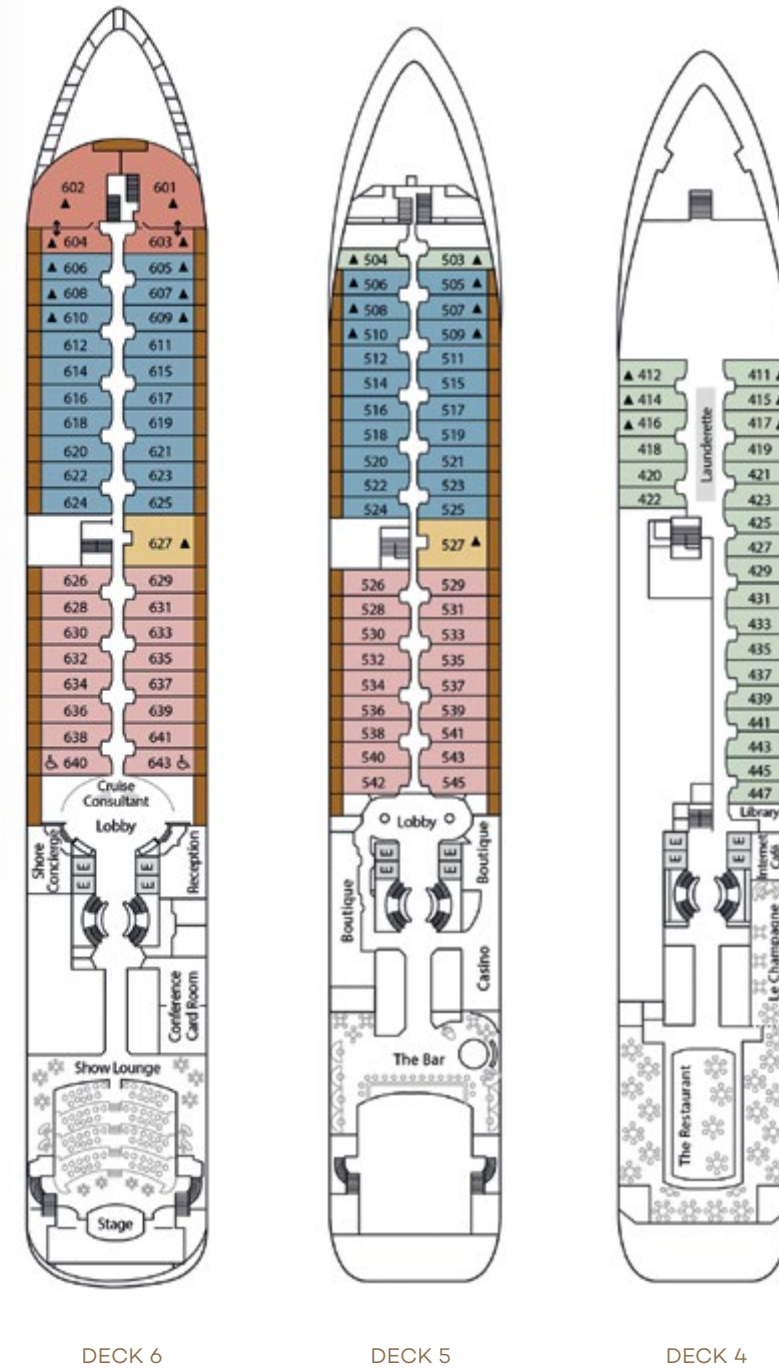
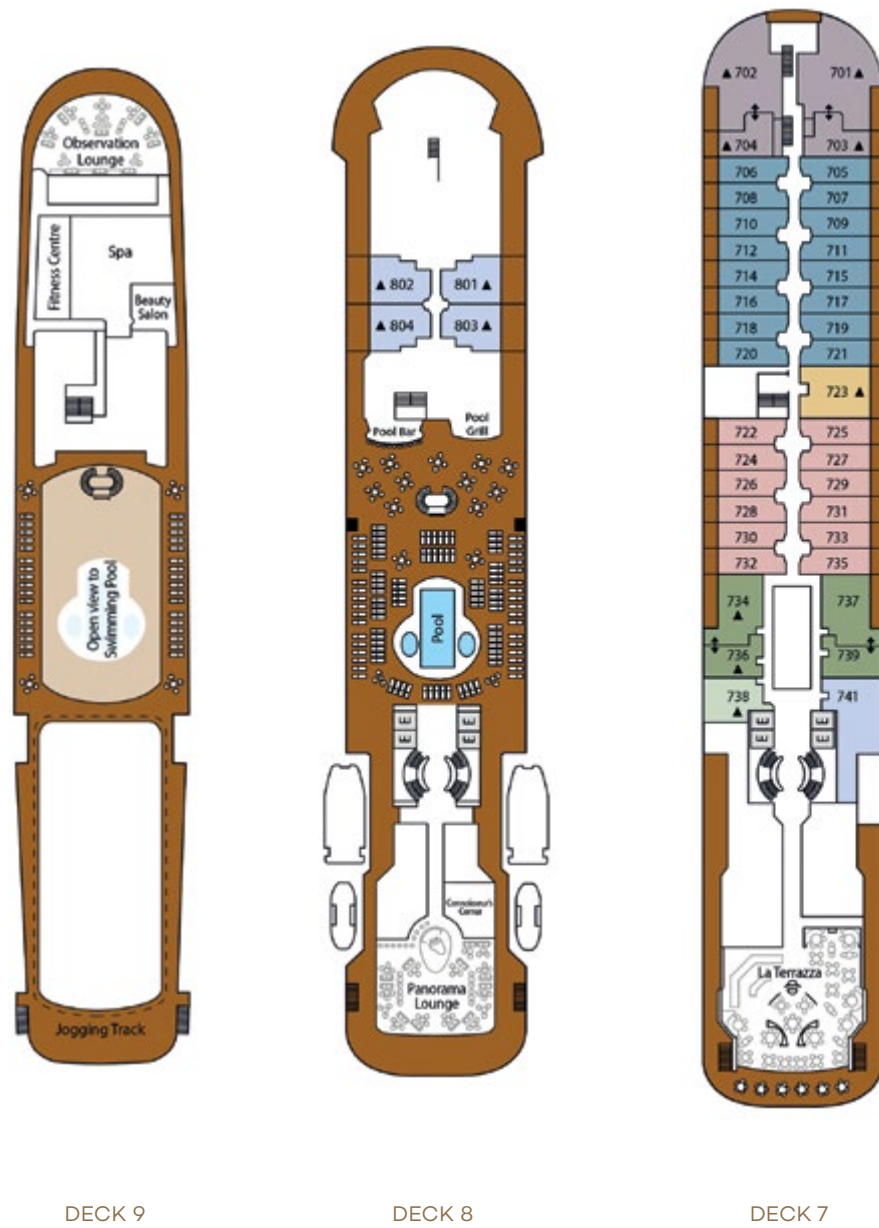

FICHA TÉCNICA

Passageiros	296
Inaugurado	1995
Remodelado	2017
Comprimento	156,7 m
Largura	21,5 m
Bandeira	Bahamas
Velocidade	18 nós
Tripulantes	222
Peso	17400 t

CATEGORIAS DE SUÍTE

- OS**
Owner's Suite
55 m²
- GS**
Grand Suite
95 m²
- RS**
Royal Suite
69 m²
- SS**
Silver Suite
50 m²
- MS**
Medallion Suite
45 m² - 62 m²
- MV**
Midship Veranda Suite
27 m²
- VS**
Veranda Suite
34 m²
- VI**
Vista Suite
22-30 m²

LEGENDAS

- ‡ Suítes conjugadas
- ▲ Capacidade para 3º passageiro
- ♿ Suítes acessíveis



SILVER Cloud Expedition

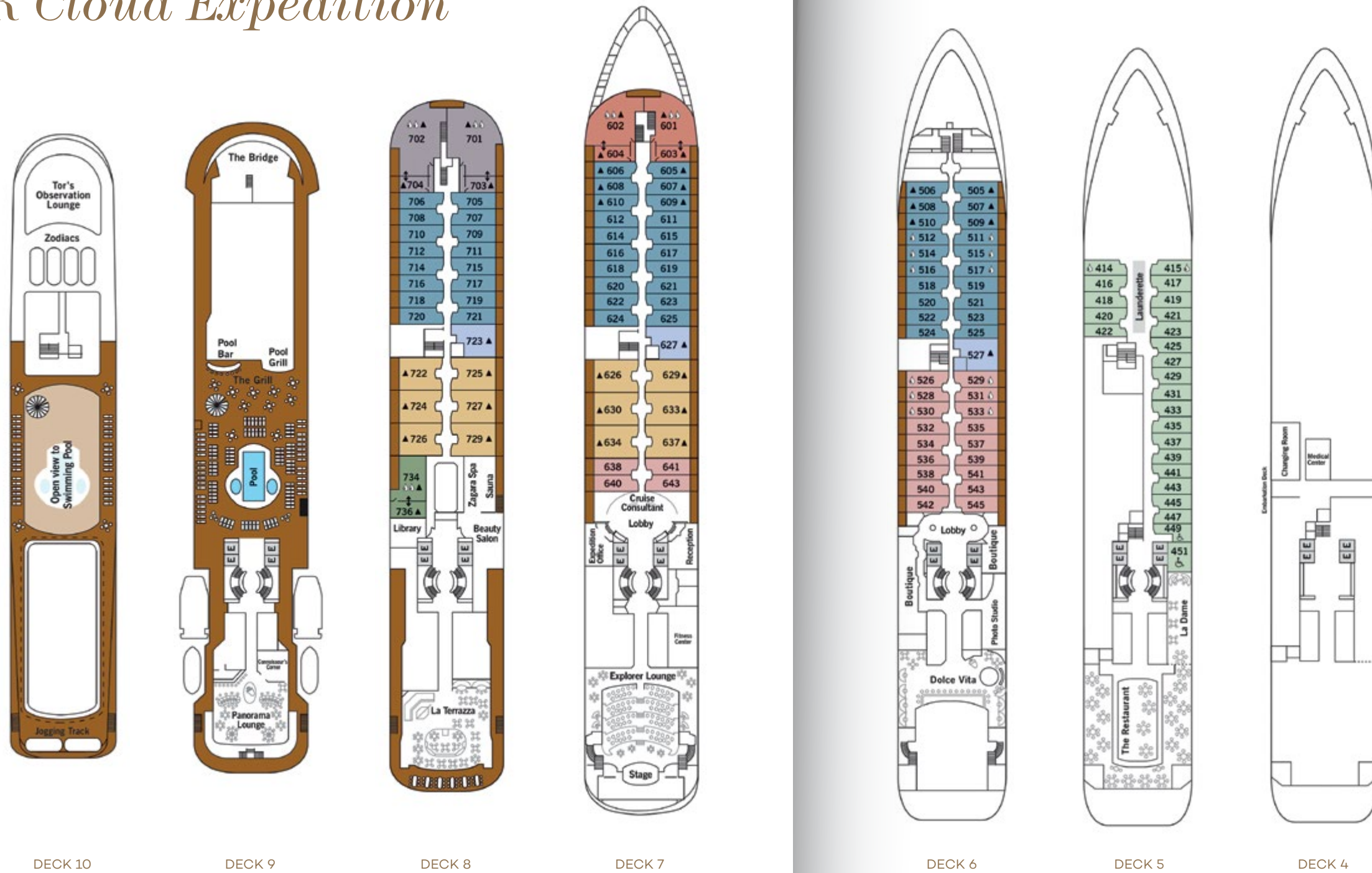

FICHA TÉCNICA

Passageiros	254
Inaugurado	1994
Remodelado	2017
Comprimento	156,7 m
Largura	21,5 m
Bandeira	Bahamas
Velocidade	18 nós
Tripulantes	212
Peso	16.800 t

CATEGORIAS DE SUÍTE

- OS**
Owner's Suite
1 quarto: 55 m²
- GS**
Grand Suite
1 quarto: 95 m²
- RS**
Royal Suite
1 quarto: 69 m²
- SS**
Silver Suite
50 m²
- MS**
Medallion Suite
40,6 m²
- DV VS**
Veranda Suite
27 m²
- VI**
Vista Suite
22 m²

LEGENDAS

- ‡ Suítes conjugadas
- ♾ Banheira e chuveiro juntos
- ♾ Banheira e chuveiro separados
- ▲ Capacidade para 3º passageiro
- ♿ Suítes acessíveis



SILVER Galapagos

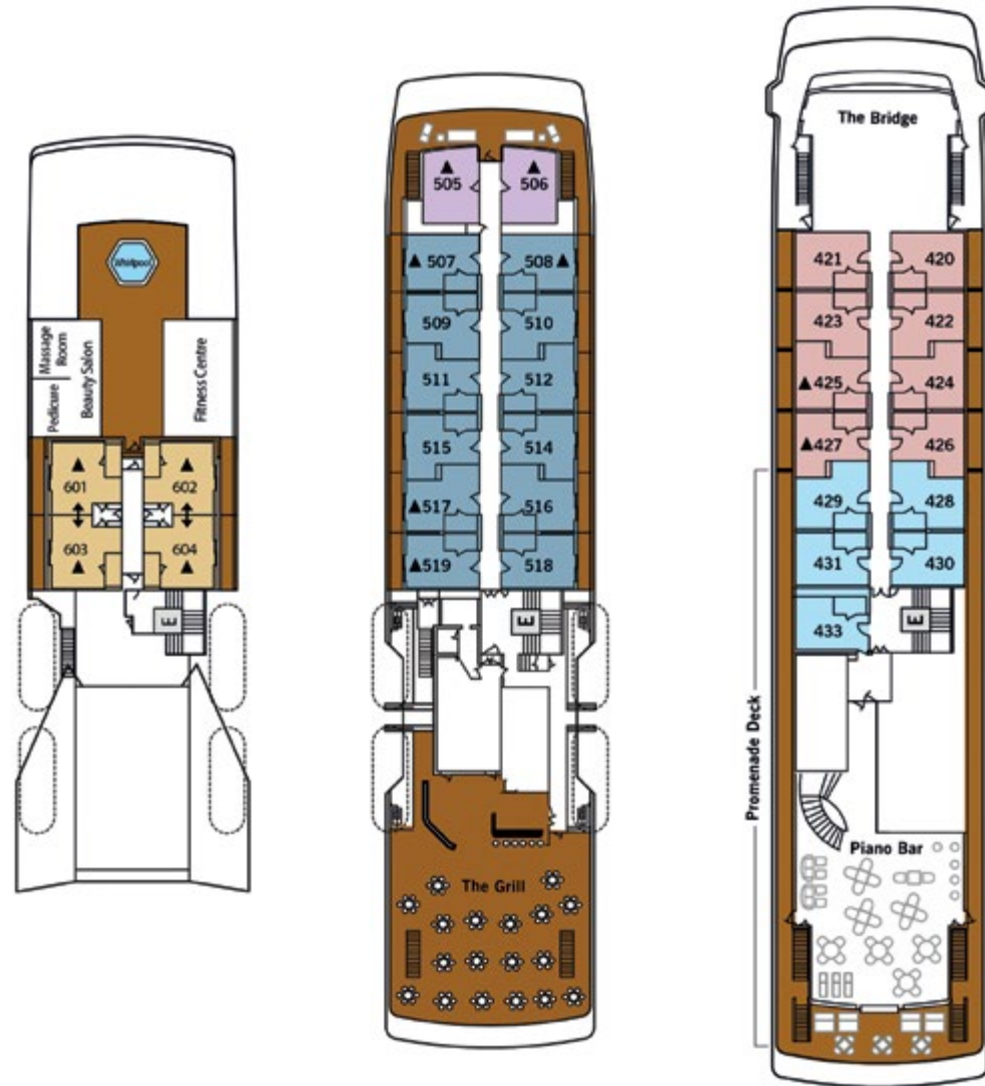

DECK 6

DECK 5

DECK 4

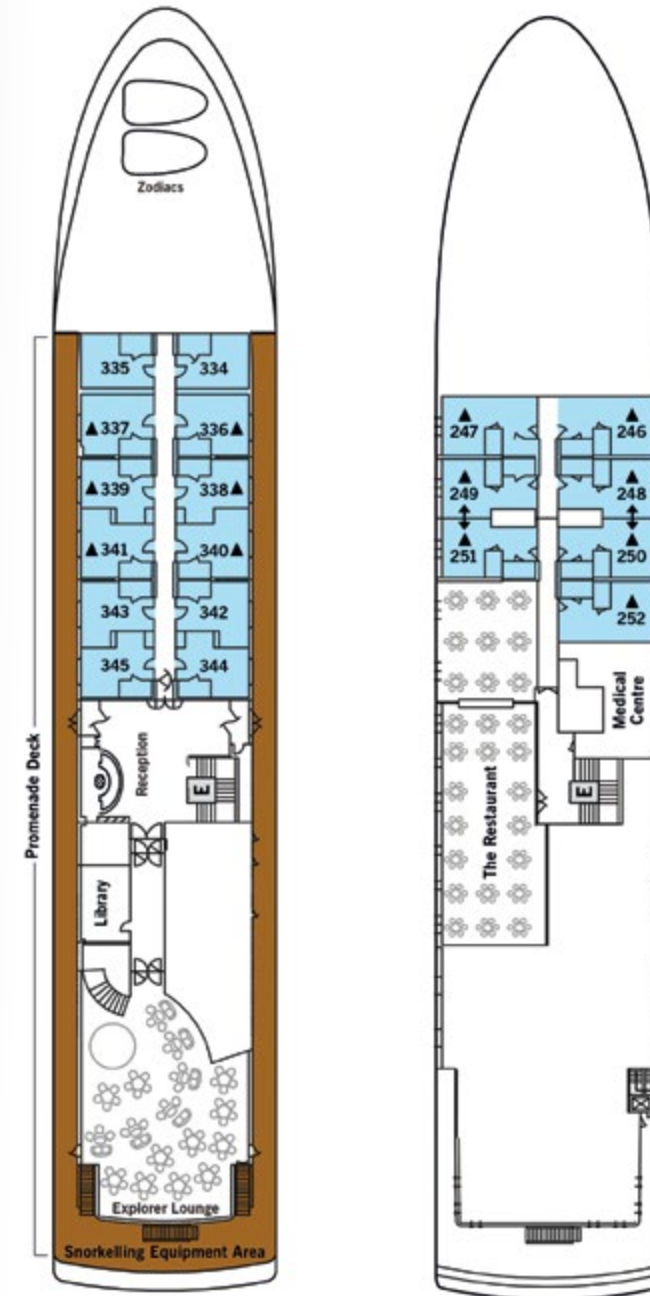

DECK 3

DECK 2

FICHA TÉCNICA

Inaugurado	2014
Bandeira	Equador
Tripulantes	75
Passageiros	100
Botes Zodiac®	5
Comprimento	88,16 m
Largura	15,3 m
Velocidade	17 nós
Peso	4.077t

CATEGORIAS DE SUÍTE

SS

Silver Suite
34 m²

DS

Deluxe Veranda Suite
28 m²

VS

Veranda Suite
25 m²

TS

Terrace Suite
26,4 m²

ES

Explorer Suite
20-23 m²

LEGENDAS

† Suítes conjugadas

▲ Capacidade para 3º passageiro

* Suítes com capacidade para 3º hóspede estão sujeitas a alterações. Favor verificar com o Departamento de Reservas quais suítes possuem esta capacidade.



SILVER Explorer

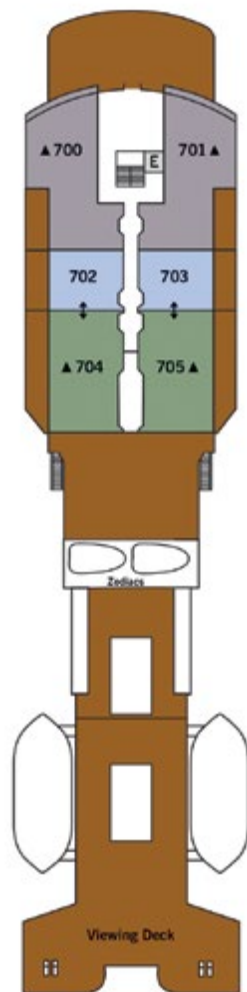

DECK 7

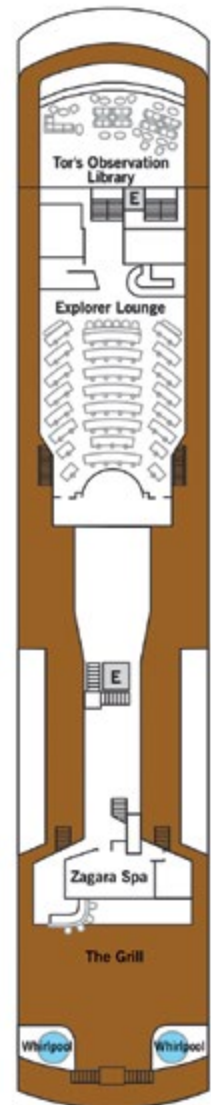

DECK 6

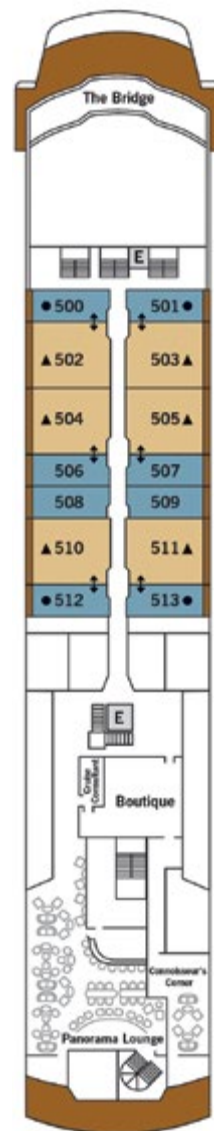

DECK 5

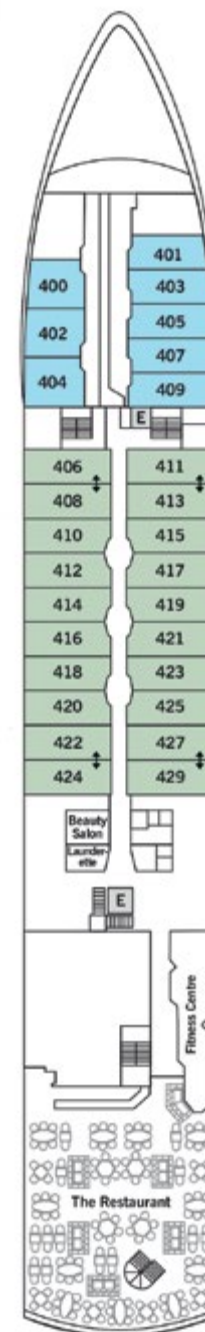

DECK 4

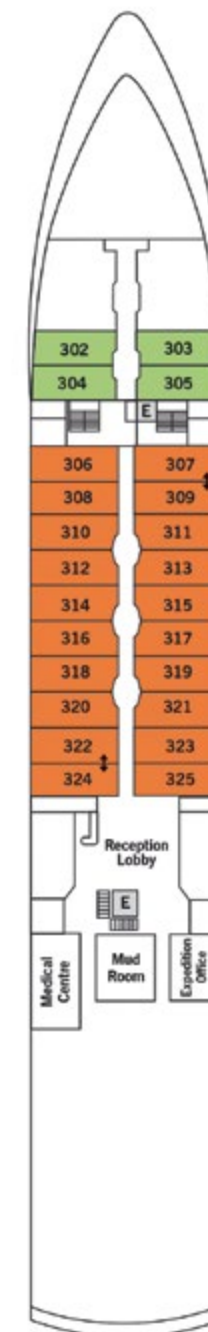

DECK 3

FICHA TÉCNICA

Inaugurado	2008
Bandeira	Bahamas
Tripulantes	118
Passageiros	144
Botes Zodiac®	8
Comprimento	107,9 m
Largura	15,85 m
Velocidade	14 nós
Peso	6.072 t

CATEGORIAS DE SUÍTE

- OS**
Owner's Suite
67 m²
- GS**
Grand Suite
57 m²
- SS**
Silver Suite
39 m²
- MS**
Medallion Suite
37 m²
- VS**
Veranda Suite
19-20 m²
- VI VW**
Vista & View Suite
18 m²
- ES**
Explorer Suite
16-18 m²
- AS**
Adventurer Suite
14-15 m²

LEGENDAS

- ‡ Suítes conjugadas
- ▲ Capacidade para 3º passageiro
- Cama queen-size fixa

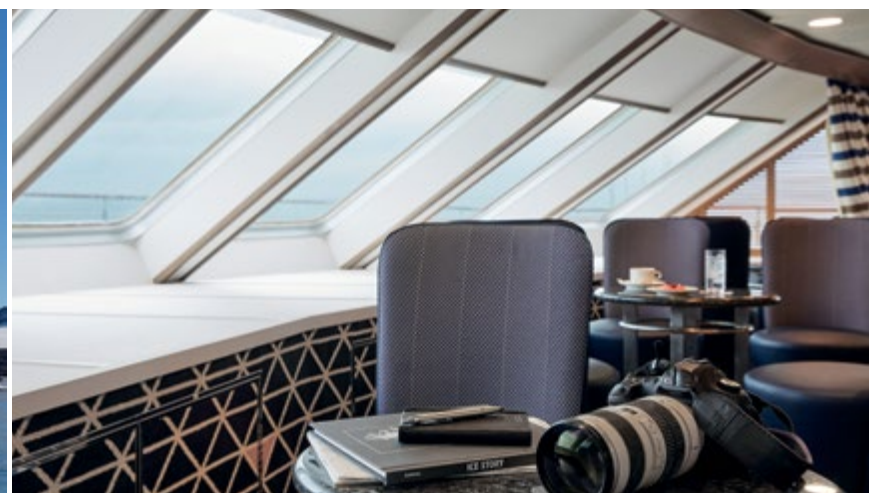

SILVER Discoverer

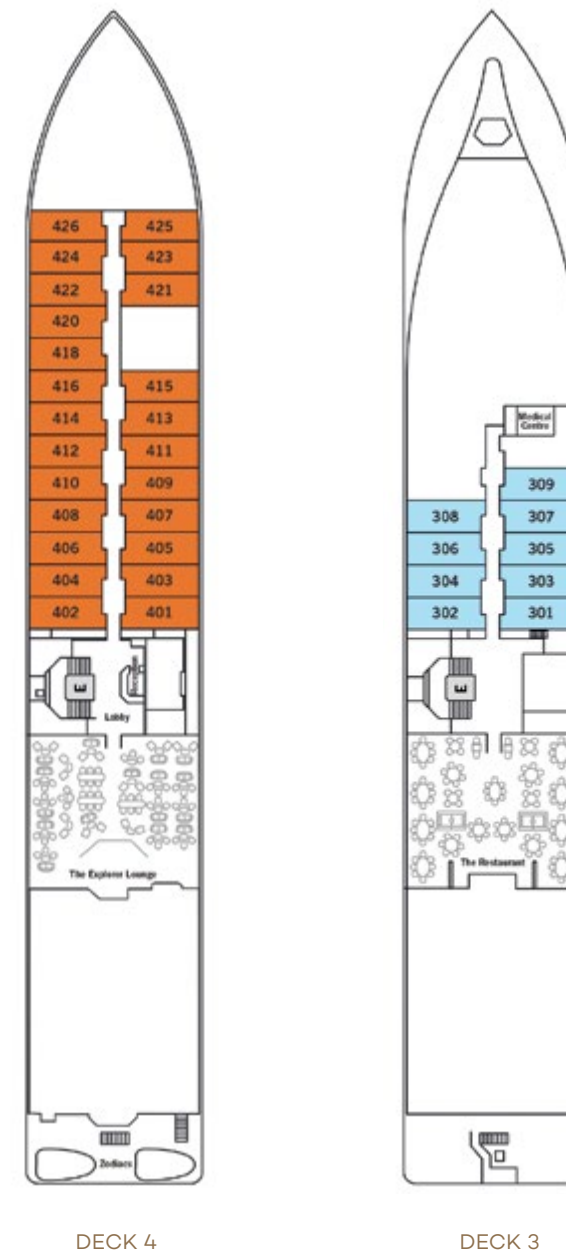
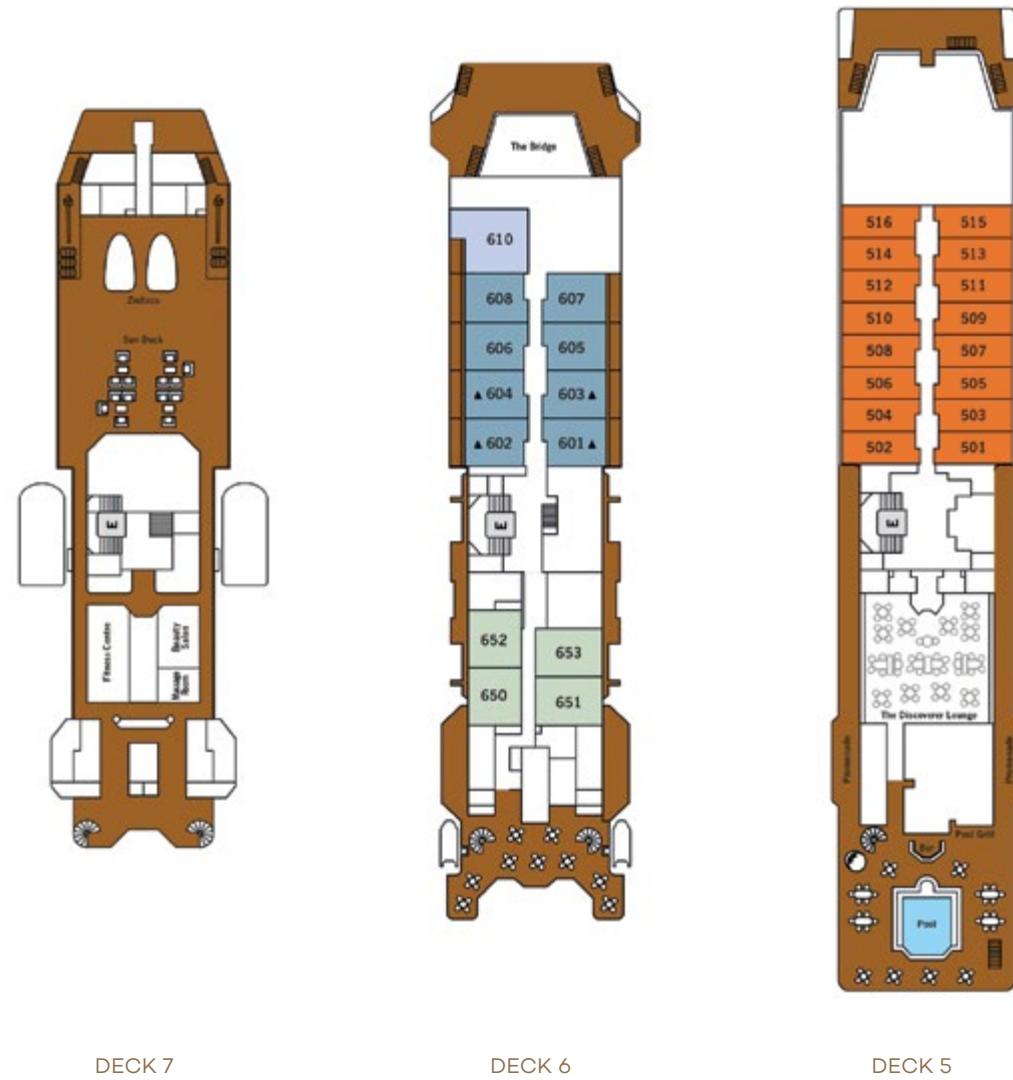

FICHA TÉCNICA

Inaugurado	2016
Bandeira	Bahamas
Tripulantes	100
Passageiros	116
Botes Zodiac®	12
Comprimento	102,9 m
Largura	15,4 m
Velocidade	14 nós
Peso	5.218 t

CATEGORIAS DE SUÍTE

- MS**
Medallion Suite
38 m²
- VS**
Veranda Suite
26 m²
- VI**
Vista Suite
25 m²
- VW**
View Suite
17 m²
- ES**
Explorer Suite
17 m²

LEGENDA

▲ Capacidade para 3º passageiro



The RITZ-CARLTON Yacht Collection



O requinte da HOTELARIA agora também no MAR

Luxo e conforto são sinônimos; simplicidade e elegância andam de mãos dadas. Com essa máxima, a The Ritz-Carlton Yacht Collection, marca do grupo Marriott, reconhecida pela excelência na hotelaria, anunciou sua entrada no segmento de cruzeiros. O primeiro dos suntuosos iates da The Ritz-Carlton Yacht Collection navegará em 2020. As viagens serão intimistas e exclusivas, com duração de 7 a 10 dias, cumprindo itinerários que abrangem destinos diversos – como Mediterrâneo, norte da Europa, Caribe e América Latina –, conforme a estação do ano.

Graças ao porte reduzido – 190 metros – o iate aportará em locais únicos, tipicamente não acessíveis a grandes navios de cruzeiro, como Capri, Portofino, St. Barths e Cartagena. Em cada destino, as pausas – noturnas e diurnas – serão feitas em um ritmo desacelerado para que os viajantes desfrutem com calma.

E a proposta é que, a bordo, o hóspede experimente o mesmo conforto e nível de atendimento individualizado que caracterizam a marca em sua rede de hotéis.

- Suítes luxuosas projetadas para oferecer muito conforto. Cada uma com varanda própria
- Serviço primoroso com excepcional proximidade e cordialidade
- Serviços, amenidades e experiências incluídas de forma a estabelecer um novo padrão para viagens de luxo



THE RITZ-CARLTON
YACHT COLLECTION



EXPERIÊNCIAS

Lounges com vista para o mar e marina multifuncional – os hóspedes têm diversão e descanso garantidos nos iates da The Ritz-Carlton Yacht Collection

Liberdade e flexibilidade estão na proposta dos cruzeiros The Ritz-Carlton Yacht Collection. A companhia quer promover a melhor interação de seus hóspedes com os destinos e, para isso, oferece, além do atendimento personalizado, uma gama de excursões com as mais diversas atividades em cada porto, sempre com a orientação de guias locais. Uma tirolesa sobre o vale exuberante de um rio, um passeio de caiaque por entre túneis de mangues ou, para os mais agitados, um barco de alta velocidade chegando a praias paradisíacas. Tudo isso pode ser agregado se assim o passageiro quiser.

As atividades a bordo não ficam por menos: os iates contam com o spa exclusivo da rede The Ritz-Carlton e um lounge com vista panorâmica, reunindo grande variedade de entretenimento.

ATRAÇÕES

- **The Shore Collection**

Cinco categorias de excursões temáticas, em grupos pequenos, meticulosamente organizados, e com guias especializados.

- **Marina multifuncional**

Explore linhas costeiras de caiaque ou stand up, aproveite uma tarde velejando e, na volta, descanse ao sol em confortáveis espreguiçadeiras, quem sabe com um coquetel à mão.

- **The Observation Lounge**

A vista que se tem no lounge elimina fronteiras entre a terra e o mar - um cenário inspirador, para relaxar, socializar e desfrutar deliciosos drinques.

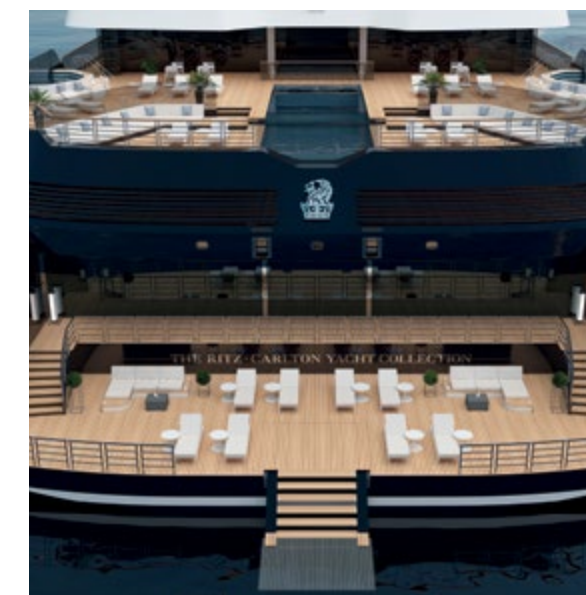

GASTRONOMIA



Pratos meticulosamente elaborados são servidos com primor em salões luxuosos como os do Main Dining (ao lado), do Aqua e do Sushi Bar (abaixo)

Os iates The Ritz-Carlton Yacht Collection contarão com um restaurante liderado pelo chef Sven Elverfeld, do famoso Aqua, instalado no hotel The Ritz-Carlton de Wolfsburg. É o único restaurante da cidade alemã consagrado com três estrelas Michelin. A ênfase de Elverfeld é na cozinha europeia moderna e os pratos são elaborados e apresentados com muita sofisticação. A decoração inclui um painel com aquário e é inspirada na natureza, promovendo um ambiente de tranquilidade. Além desse, os iates contam com outros quatro restaurantes e também é possível receber as refeições na suíte.



- **Aqua, by Chef Sven Elverfeld**
A experiência gastronômica é comandada pelo chef Sven Elverfeld, do Aqua, o restaurante com três estrelas Michelin no The Ritz-Carlton Wolfsburg.
- **Asian Fusion**
Interpretações criativas da culinária do Sudeste Asiático em um restaurante sofisticado, descontraído e contemporâneo.
- **Main Dining**
Com arranjos intimistas, cuidadosamente projetados, o espaçoso restaurante principal garante equilíbrio entre privacidade e conexão social.
- **The Outdoor Grill**
Com vista panorâmica, este é um ponto de encontro no deck. Serve frutos do mar frescos e cortes nobres de carne preparados na grelha.

ACOMODAÇÕES

A qualidade The Ritz-Carlton associada à especialidade em navios da Tillberg Design of Sweden. O resultado é uma arquitetura impecável

São 190 metros de puro requinte. O primeiro iate The Ritz-Carlton Yacht Collection tem uma decoração leve e muito sofisticada. Todas as 149 suítes, com vista para o mar, têm varandas que são verdadeiros terraços privativos. Há duas especiais, de 138 m², que contam com espaçosas banheiras de hidromassagem. Elas têm uma configuração flexível, podendo ser transformadas em loft. O projeto ficou a cargo da Tillberg Design of Sweden, um dos escritórios de arquitetura e design mais renomados na indústria de cruzeiros. A ideia foi criar um espaço em que o hóspede sinta-se à vontade como em sua própria casa, mas com o luxo tradicional da marca The Ritz-Carlton. Casualidade e elegância foram perfeitamente harmonizadas. Uma assistente pessoal se põe à disposição em tempo integral. E, logo na chegada, é oferecida uma garrafa de champanhe ou vinho.

- Todas as suítes com terraço privativo com vista para o mar
- Assistente pessoal exclusivo para garantir uma viagem perfeita do início ao fim
- Serviço de jantar na suíte, máquina de café expresso, café e chás como cortesia e geladeira abastecida de acordo com as preferências dos hóspedes
- Roupas de cama e banho criadas exclusivamente para a coleção The Ritz-Carlton Yacht Collection
- Wi-Fi



The RITZ-CARLTON Yacht Collection

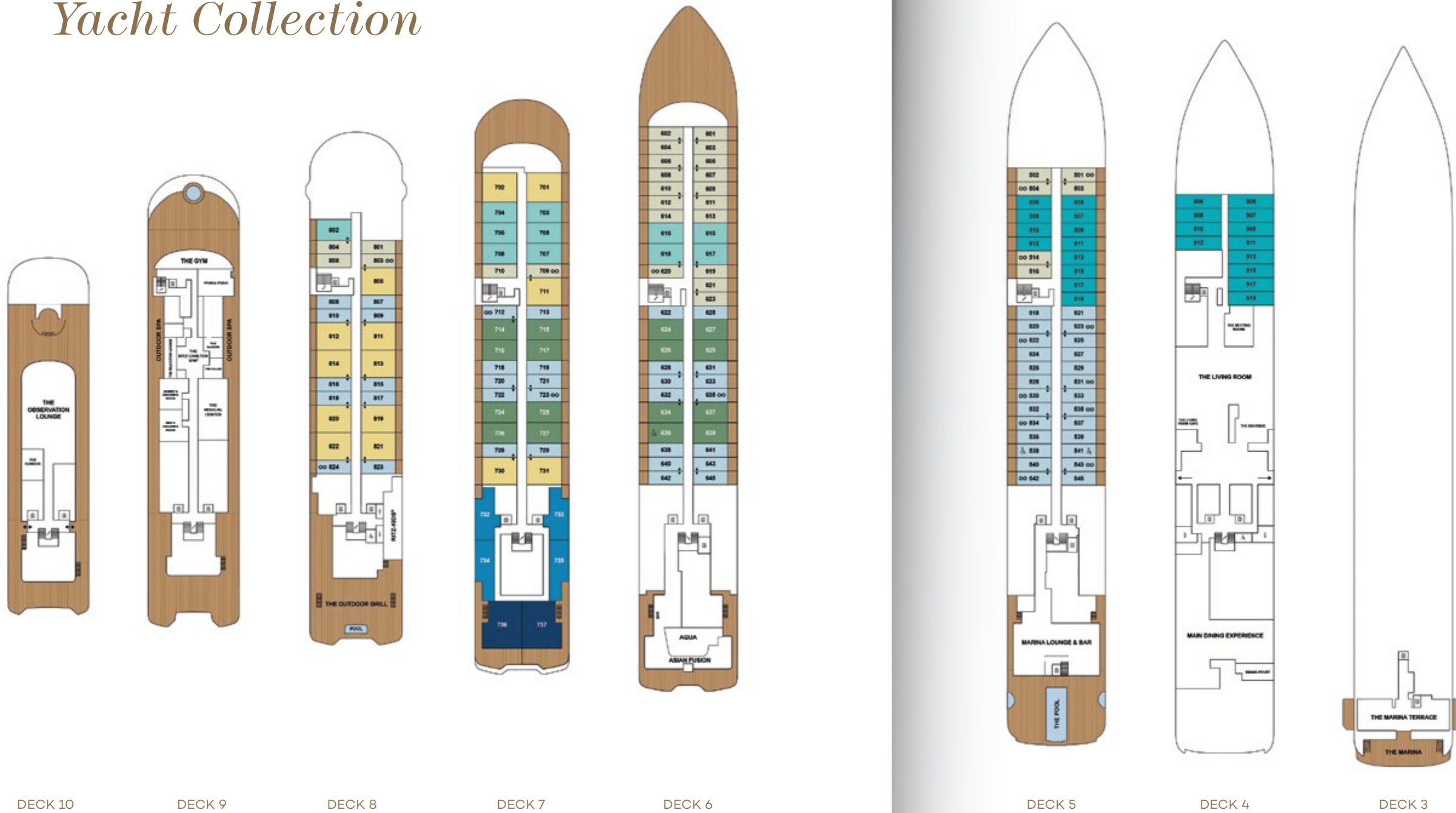

FICHA TÉCNICA

Inauguração	2020
Tripulantes	246
Passageiros	293
Comprimento	190 m
Largura	123,8 m
Peso	26,500 t

CATEGORIAS DE SUÍTE

- OS**
The Owner's Suite
157 m²
- VS**
The View Suite
67 m²
- LS**
The Loft Suite
72 m²
- GS**
The Grand Suite
69 m²
- SM**
The Signature Mid Suite
53 m²
- SS**
The Signature Suites
53 m²
- TM**
The Terrace Mid Suites
35 m²
- TS**
The Terrace Suites
35 m²

LEGENDAS

- ♿ Suítes acessíveis
- ♣ Suítes conjugadas
- ↔ Suítes conjugáveis

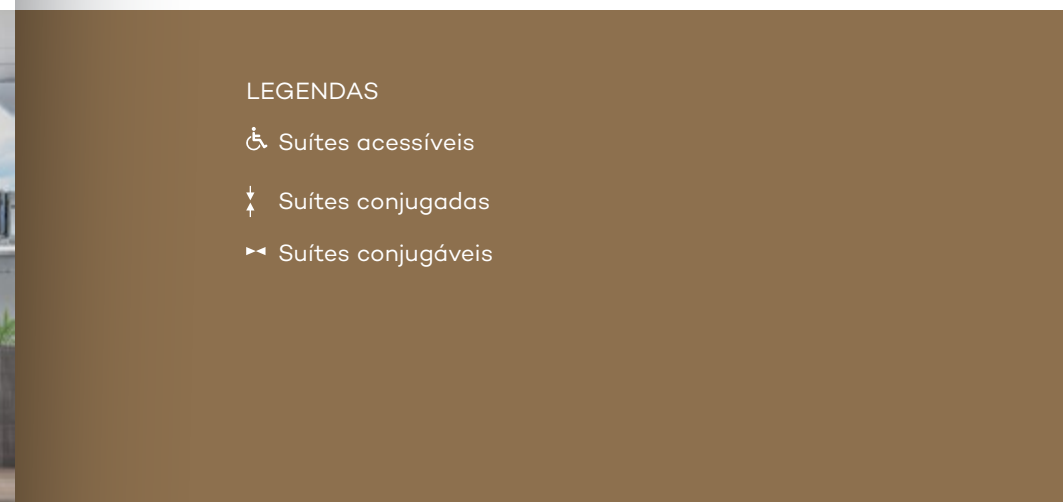

UNIWORLD



ARTE em toda parte

Cada navio é um museu flutuante. Essa é a proposta da Uniworld, empresa líder em cruzeiros fluviais de luxo. A decoração dos navios remete às belezas de diferentes destinos: o S.S. *Antoinette* tem a suntuosidade do quarto que a rainha Maria Antonieta ocupava no Palácio de Versalhes no século XVIII; o S.S. *Maria Theresa*, por sua vez, é como o Palácio Barroco de Viena deslizando sobre o oceano; e o mais novo S.S. *Joie de Vivre* retrata a Paris do século XX.

Os navios, com capacidade média para 130 hóspedes, têm mobiliário exclusivo fabricado artesanalmente para a Uniworld e contam com obras de arte e antiguidades autênticas. A ambientação clássica e majestosa é combinada a serviços e comodidades modernas.

Em operação há mais de 30 anos, a Uniworld oferece cruzeiros por 13 rios em mais de 20 países. Na Europa, por exemplo, navegam pelas águas do Danúbio, Sena, Reno, Mosela, Douro, entre outros. A empresa não terceiriza seus serviços, respondendo por tudo o que é oferecido a bordo. E ainda mantém um programa de sustentabilidade ambiental, garantindo que seus cruzeiros não impactem o meio ambiente.

- Opções ilimitadas de vinhos e destilados
- Traslados gratuitos nos aeroportos nos dias de embarque e desembarque
- Todas as gorjetas incluídas: a bordo e em terra
- Excursões exclusivas para hóspedes da Uniworld
- Acesso a Internet e Wi-Fi em todo o navio
- Serviço de mordomo em todas as suítes

UNIWORLD[®]
BOUTIQUE RIVER CRUISE COLLECTION[®]



EXPERIÊNCIAS



Além da decoração – que é uma atração à parte – e das muitas atividades a bordo, a Uniworld prima em suas excursões em terra

Detalhes fazem a diferença. Por isso a Uniworld preocupa-se em saber o jeito exato como cada passageiro gosta de ter a sua suíte arrumada, suas roupas passadas, seu café servido na cama. Não à toa, a companhia criou uma expressão própria para designar essas particularidades: são os Tiny Noticeable Touches (TNTs), a base da filosofia de atendimento nos cruzeiros. Enquanto um passageiro contempla, por exemplo, a beleza da igreja monolítica de Saint-Emilion do século XII, um bartender estará providenciando a compra de seu vinho favorito em Bordeaux para garantir que a experiência local se complete noite adentro.

Organizadas para grupos pequenos, as excursões permitem que os passageiros descubram histórias fascinantes nos destinos visitados. E a Uniworld seleciona tudo o que é necessário nos passeios em terra: hotéis, voos internos, transfers diversos.

Os navios fluviais da Uniworld combinam estilo decorativo elegante e clássico com comodidades modernas.



ATRAÇÕES

- **Let's Go**

Coloque seu tênis mais confortável ou vista sua roupa preferida para pedalar e explore o destino com trilhas e passeios guiados de bicicleta.

- **Do As The Locals Do e Village Day**

Programas que têm por objetivo fazer com que o viajante sinta-se como um morador em cada destino, por meio de visitas a locais autênticos, conversas com nativos e refeições tradicionais.

- **Connoisseur Collection**

Aimez-vous la France? Então vai adorar os cruzeiros com foco na culinária francesa que incluem visitas a restaurantes famosos, vinhedos e fazendas de trufas e demais atrações ligadas à gastronomia.

- **Jewish Heritage**

O cruzeiro Remarkable Rhine & Historic Holland foi criado para os amantes da cultura judaica. É uma oportunidade imperdível para apreciar profundamente o legado do povo judeu na Holanda, Alemanha e Suíça.



GASTRONOMIA



Nenhum pedido é demais e nenhum detalhe é de menos. A Uniworld pretende fazer também da sua culinária uma obra-prima, elaborada com ingredientes frescos, fornecidos por produtores locais. Os chefs visitam fazendas, mercados e produtores locais nas diferentes regiões para garantir que a viagem se traduza também na gastronomia.

A inspiração das equipes vem de Beatrice Tollman, fundadora da rede de hotéis cinco estrelas Red Carnation Hotel Collection, empresa irmã da Uniworld. Ela é autora do livro *A Life in Food*, com receitas de família refinadas e atemporais.

Prosciutto di parma, pizza e *ossobuco milanese* na Itália, *wiener schnitzel* na Áustria, *bouillabaisse* na França.

Os passageiros saboreiam o melhor de cada país e região da Europa, assim como têm acesso aos sabores de terras mais distantes, como China, Vietnã, Camboja, Índia e Egito.



Integrar os sabores locais aos serviços de bordo é a proposta. Os melhores vinhos e ingredientes de cada região chegam com sofisticação aos restaurantes da Uniworld

O saboroso *peking duck*, por exemplo, faz parte do menu. Uma variedade de ervas aromáticas, especiarias, peixes frescos e frutas exóticas é oferecida. E a bordo dos cruzeiros os passageiros dispõem de bebidas à vontade, incluindo generosa carta de vinhos, cervejas artesanais e espumantes.



ACOMODAÇÕES



A arquitetura e a decoração são diferenciais da Uniworld. Cada navio conta sua história por meio de um design único. E as suítes seguem o conceito das embarcações, sendo adornadas por obras originais de artistas como Miró, Chagall, Picasso, Matisse. Os móveis são feitos artesanalmente, como no caso das famosas camas Savoir of England. Cada suíte é verdadeiramente um *showstopper*.

As roupas de cama, com tecidos finos, são selecionadas pelos especialistas da Red Carnation Hotels: lençóis de altíssima qualidade, edredons macios e travesseiros à escolha dos hóspedes.

Para completar, o atendimento primoroso: o staff é treinado por Zita Langenstein, da Escola Britânica de Mordomos Ivor Spencer. Os hóspedes são tratados como se estivessem nas sofisticadas residências reais da Europa, como o Palácio de Buckingham.



As suítes têm vistas espetaculares e cortesias especiais, como café da manhã servido na cabine, frutas frescas diariamente, guloseimas caseiras e frigobar com bebidas alcoólicas e não alcoólicas.

- Produtos de banho Asprey e Hermès
- Máquina de café Nespresso
- Banheiros em mármore com toalheiros aquecidos
- Lavanderia e serviço de engraxate

Boas surpresas no atendimento e na qualidade dos produtos – das roupas de cama às amenidades de banho – encantam os hóspedes



River Countess

S.S. BON VOYAGE



Grand Suite
26 m²

SUÍTE
20 m²

Varanda Francesa
13 m²

Deluxe
14 m²

Clássica
14 m²

- GRAND SUITE
- VARANDA FRANCESA
- CLÁSSICA
- SUÍTE
- DELUXE
- E ELEVADOR

Nota: a suite no Deck La Gironde possui varanda francesa. Suite 326 tem uma cama fixa que não pode ser separada.



S.S. BEATRICE

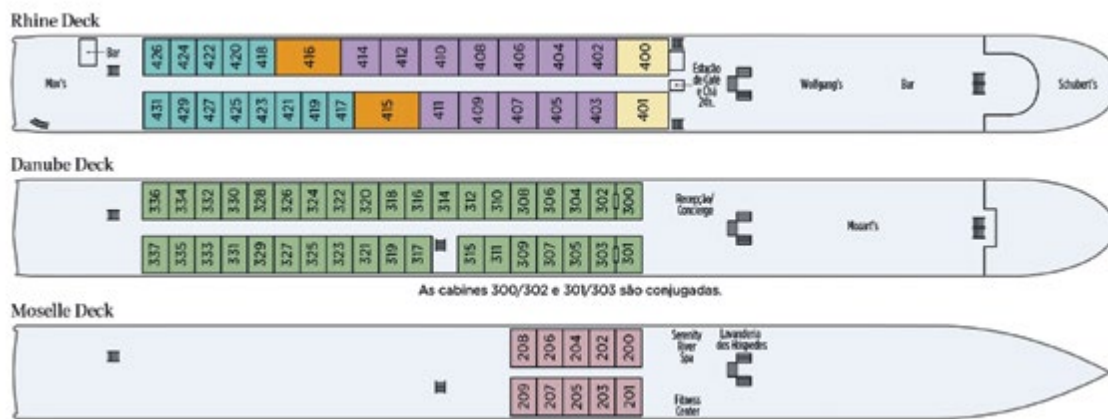

Royal Suite
36 m²

Grand Suite
29 m²

Suíte
21 m²

Varanda Francesa
Deluxe
14 m²

Varanda Francesa
14 m²

Varanda Francesa
14 m²

Clássica
14 m²

- ROYAL SUITE
- SUÍTE
- VARANDA FRANCESA
- E ELEVADOR
- GRAND SUITE
- VARANDA FRANCESA DELUXE
- CLÁSSICA

Nota: todas as suites do Deck Reno oferecem varanda francesa. As Grand Suites 400 e 401 possuem camas fixas que não podem ser separadas. Disponibilidade de cabines conjugadas.



S.S. ANTOINETTE



Grand Suite
36 m²

Suítes
27 m²

Deluxe Balcony
18 m²

Varanda francesa
18 m²

Clássica
15 m²

- GRAND SUITE
- VARANDA DELUXE
- CLÁSSICA
- SUITE
- VARANDA FRANCESA
- E ELEVADOR

Nota: as suites e cabines do Deck La Princesse possuem varandas ao ar livre que se transformam em uma área fechada com vidros ao toque de um botão. A suite 403 possui cama queen-size fixa que não pode ser separada.

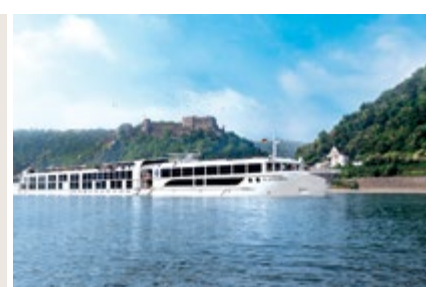

S.S. JOIE DE VIVRE



Grand Suite
38 m²

Suíte
24 m²

Varanda Francesa Deluxe
18 m²

Varanda Francesa
18 m²

Clássica
17-15 m²

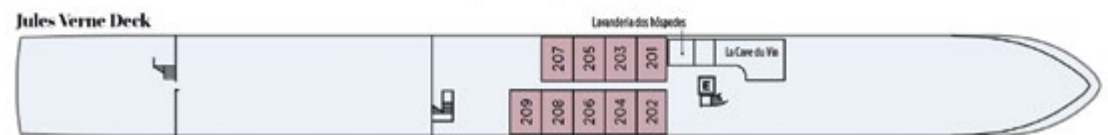
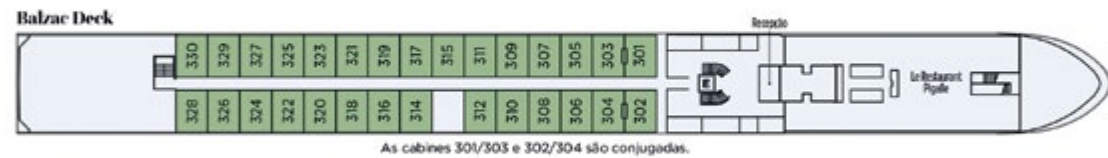

- GRAND SUÍTE
- CATEGORIA 1
- CLÁSSICA
- SUÍTE
- VARANDA FRANCESA DELUXE
- E ELEVADOR
- ACOMODAÇÃO TRIPLA DISPONÍVEL

Nota: todas as suítes do Deck Victor Hugo possuem varandas francesas. Algumas suítes oferecem acomodação tripla. Cabines conjugadas à disposição.

S.S. CATHERINE



Grand Suíte
38 m²

Suíte
28 m²

Deluxe Balcony
18 m²

Varanda Francesa
18 m²

Clássica
15 m²

Clássica Individual
11 m²

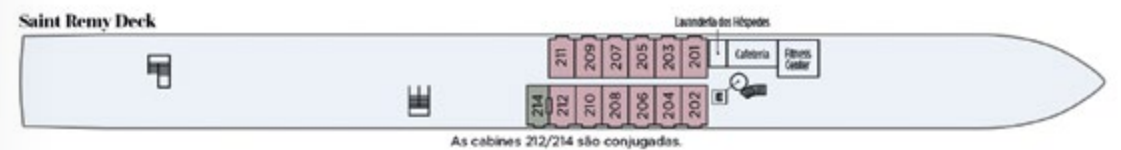

- GRAND SUITE
- VARANDA DELUXE
- CLÁSSICA
- SUÍTE
- VARANDA FRANCESA
- CLÁSSICA SINGLE
- E ELEVADOR
- ACOMODAÇÃO TRIPLA DISPONÍVEL

Nota: as cabines e suítes do Deck Camargue possuem varandas ao ar livre que se transformam em uma área fechada de vidro ao toque de um botão. Cabines conjugadas disponíveis. Algumas suítes oferecem acomodação tripla.



S.S. MARIA THERESA



Grand Suíte
38 m²

Suítes
28 m²

Deluxe Balcony
18 m²

Varanda Francesa
18 m²

Clássica
15 m²

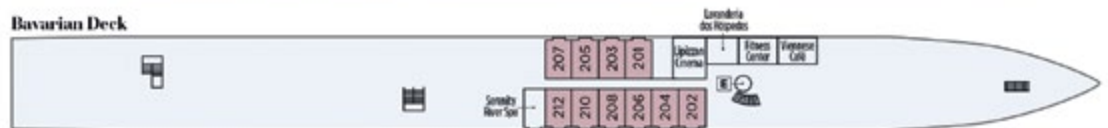

- GRAND SUÍTE
- CATEGORIA 1
- CLÁSSICA
- SUÍTE
- VARANDA FRANCESA DELUXE
- E ELEVADOR
- ACOMODAÇÃO TRIPLA DISPONÍVEL

Nota: as suítes do Deck Hofburg possuem varandas ao ar livre que se transformam em uma área fechada de vidro ao toque de um botão. A suíte 401 possui varanda francesa. Cabines conjugadas disponíveis. Algumas suítes oferecem acomodação tripla.

RIVER COUNTESS



Suíte
20 m²

Varanda Francesa
14 m²

Deluxe
14 m²

Clássica
14 m²

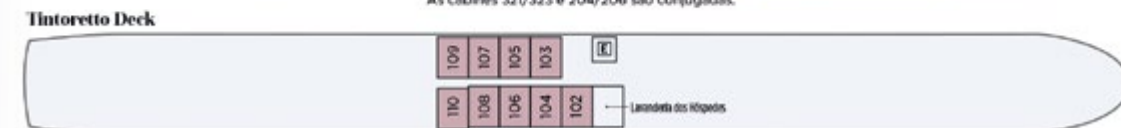

- SUÍTE
- VARANDA FRANCESA
- E ELEVADOR
- DELUXE
- CLÁSSICA

Nota: as suítes do Deck Marco Polo possuem varanda francesa. Cabines conjugadas disponíveis.

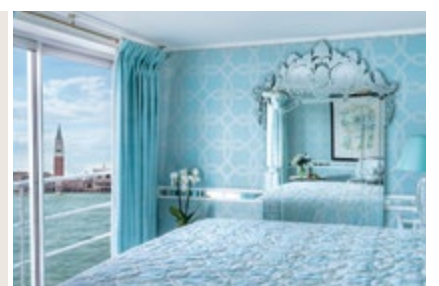

RIVER EMPRESS

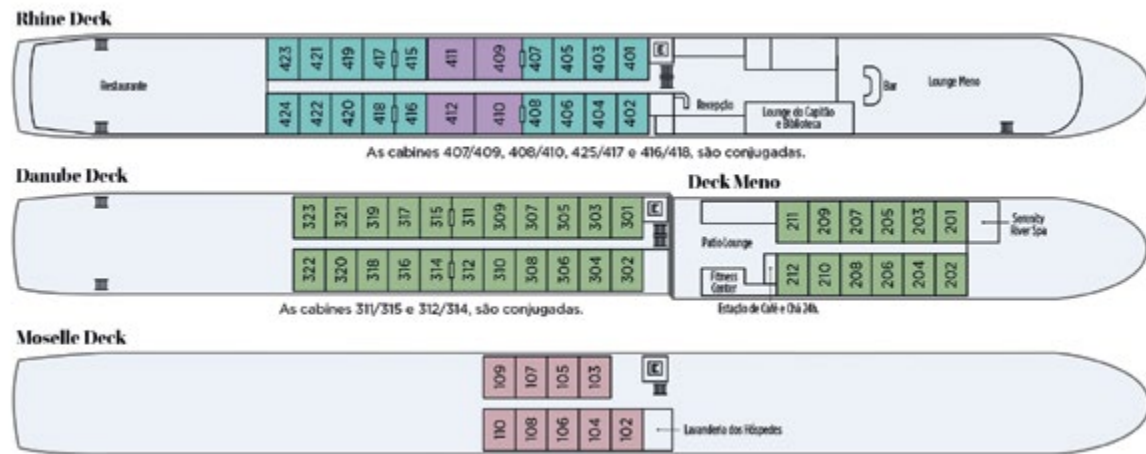

Suítes
20 m²
 Varanda Francesa
14 m²
 Deluxe
14 m²
 Clássica
14 m²

■ SUÍTE ■ DELUXE E ELEVADOR
■ VARANDA FRANCESA ■ CLÁSSICA

Nota: as suítes do Deck Reno possuem varanda francesa. Cabines conjugadas disponíveis.

RIVER PRINCESS

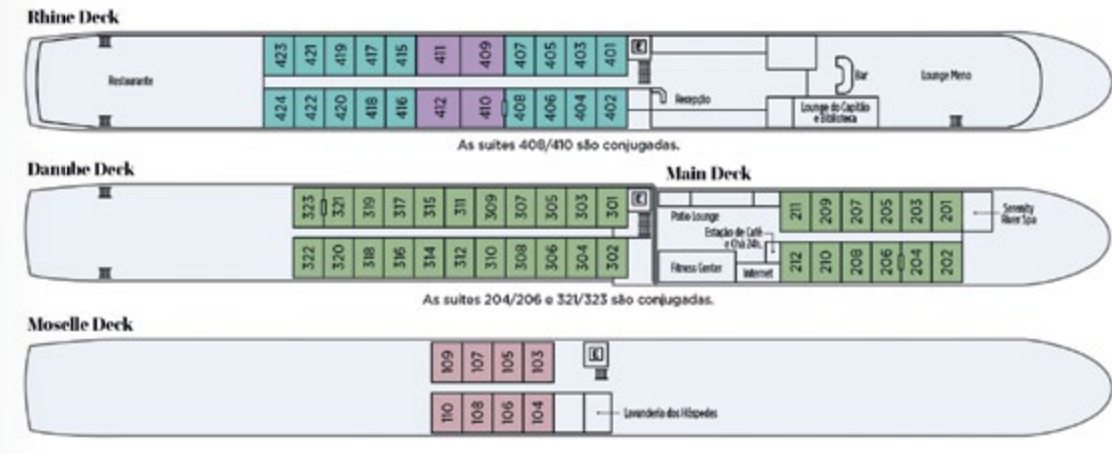

Suíte
20 m²
 Varanda Francesa
14 m²
 Deluxe
14 m²
 Clássica
14 m²

■ SUÍTE ■ DELUXE E ELEVADOR
■ VARANDA FRANCESA ■ CLÁSSICA

Nota: as suítes do Deck Reno possuem varanda francesa. A suite 410 possui uma cama fixa com 4 colunas que não pode ser separada. Cabines conjugadas disponíveis.

RIVER DUCHESS

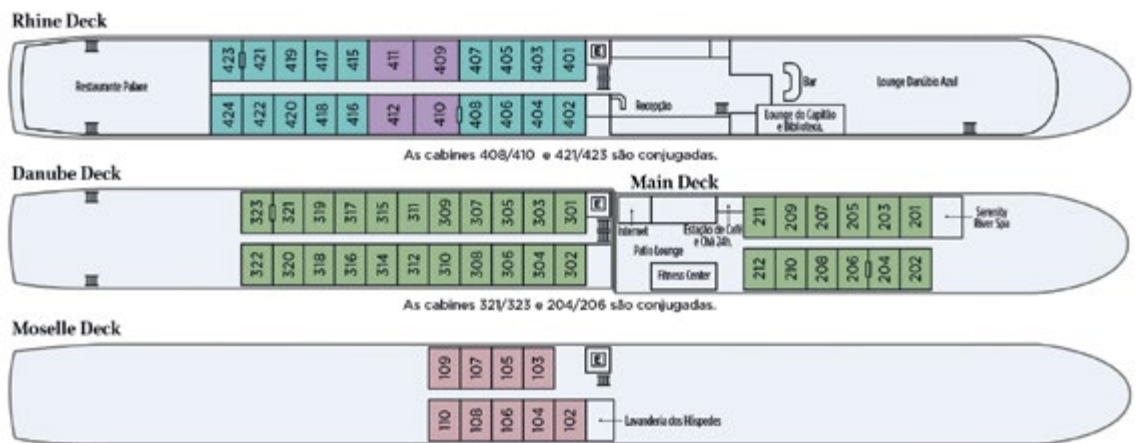

Suíte
20 m²
 Varanda Francesa
14 m²
 Deluxe
14 m²
 Clássica
14 m²

■ SUÍTE ■ DELUXE E ELEVADOR
■ VARANDA FRANCESA ■ CLÁSSICA

Nota: as suítes do Deck Reno possuem varanda francesa. Disponibilidade de cabines triplas.

RIVER QUEEN

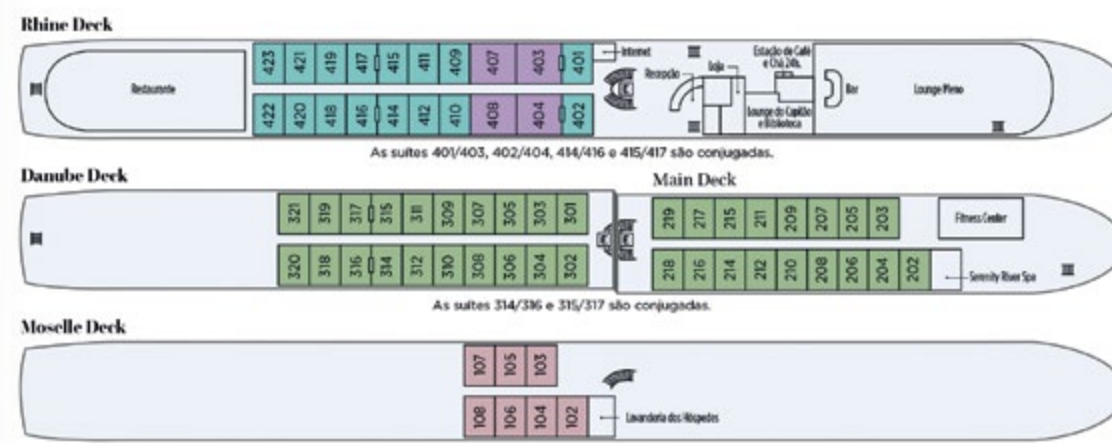

Suíte
20 m²
 Varanda Francesa
14 m²
 Deluxe
14 m²
 Clássica
14 m²

■ SUÍTE ■ DELUXE E ELEVADOR
■ VARANDA FRANCESA ■ CLÁSSICA

Nota: as suítes do Deck Reno possuem varanda francesa. Cabines conjugadas disponíveis.

QUEEN ISABEL

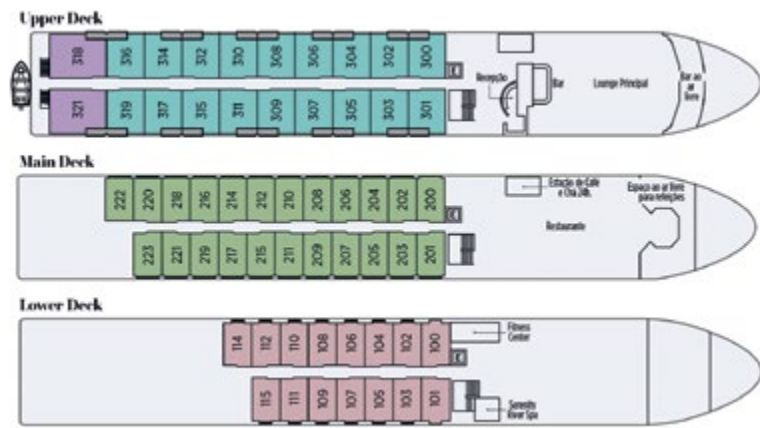

- Suíte 30 m²
- Deluxe Balcony 20 m²
- Varanda Francesa 15 m²
- Clássica 15 m²



■ SUÍTE ■ VARANDA FRANCESA E ELEVADOR
■ VARANDA DELUXE ■ CLÁSSICA

Nota: as cabines e suítes Deluxe do Deck Superior possuem varandas que abrem. O *Queen Isabel* é o navio mais luxuoso do Rio Dourado; suas amenidades podem variar em relação a outros navios da frota Uniworld.

SANCTUARY YANGZI EXPLORER

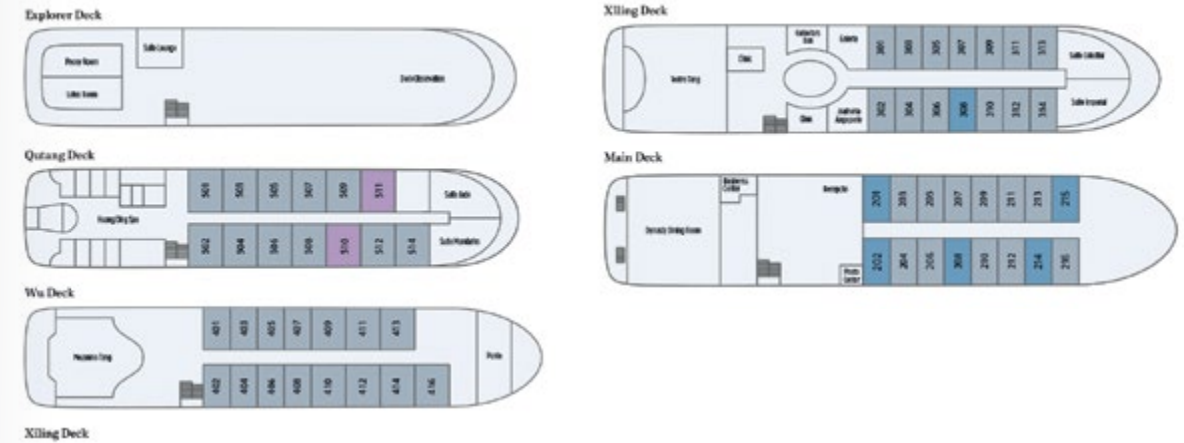

- Grand Suite 54 m²
- Prestige Suite 36 m²
- Signature Suite 27 m²
- Vista Suite 26 m²
- Superior Suite 24 m²

■ GRAND SUÍTE ■ SUÍTE

Nota: o *Sanctuary Yangzi Explorer* é um navio luxuoso; suas amenidades podem variar em relação a outros navios da frota Uniworld.

* A planta do deck representa as primeiras cabines disponíveis.



RIVER VICTORIA

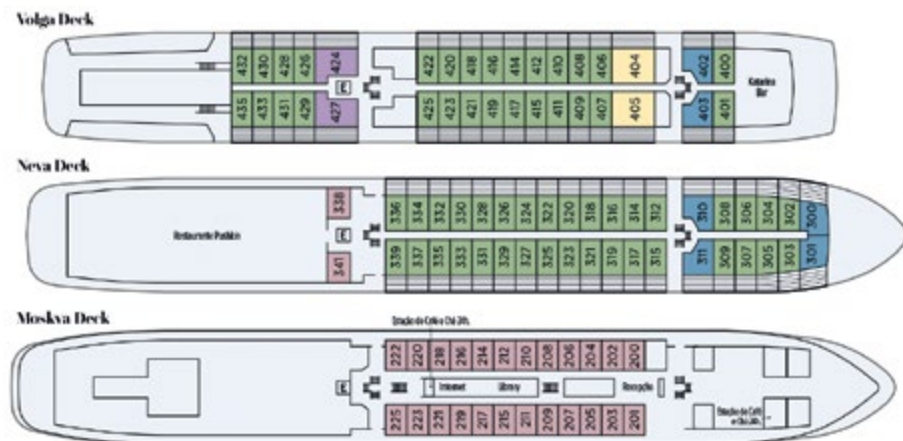

- Royal Suíte 38 m²
- Grand Suíte 31 m²
- Suíte 25 m²
- Deluxe Balcony 20 m²
- Clássica 14 m²



■ ROYAL SUÍTE ■ SUÍTE ■ CLÁSSICA
■ GRAND SUÍTE ■ VARANDA DELUXE E ELEVADOR

Nota: as cabines e suítes do Deck Volga e as Deluxe Balcony do Deck Neva possuem varandas que abrem. O *River Victoria* é um navio confortável em estilo russo; suas amenidades podem variar em relação a outros navios da frota da Uniworld.

MEKONG NAVIGATOR

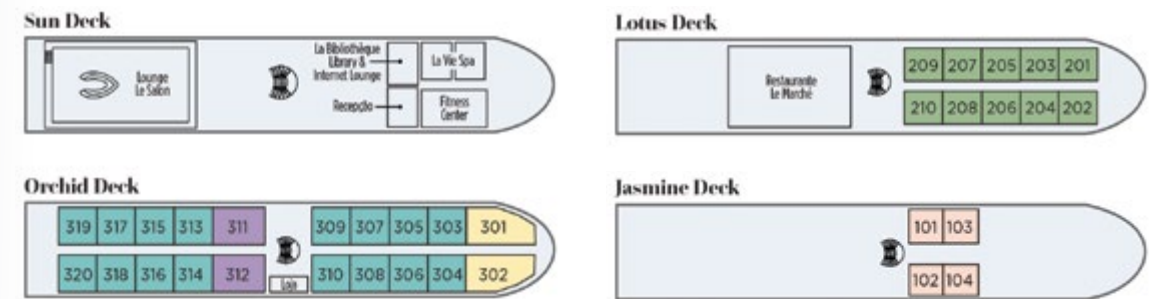

- Grand Suite 54 m²
- Prestige Suite 36 m²
- Signature Suites 27 m²
- Vista Suite 26 m²
- Superior Suite 24 m²

■ GRAND SUÍTE ■ SIGNATURE SUÍTE ■ SUÍTE SUPERIOR
■ PRESTIGE SUÍTE ■ VISTA SUÍTE

Nota: as suítes do Deck Orchid possuem varandas privadas. As suítes 301 e 302 possuem varanda privada e varanda mobiliada. As suítes no Deck Lotus possuem varandas francesas. As Suítes Grand e Prestige possuem camas fixas que não podem ser separadas. O *Mekong Navigator* é um navio luxuoso; suas amenidades podem variar em relação a outros navios da frota Uniworld.



GANGES VOYAGER II

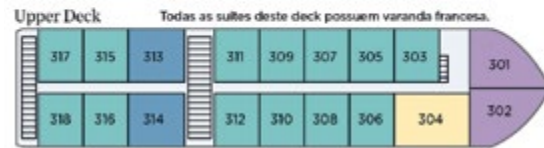
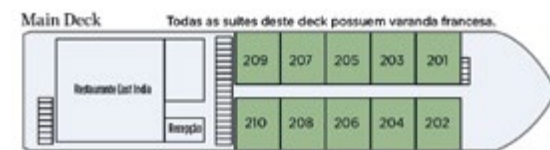

Maharaja Suite
37 m²

Viceroy Suite
33 m²

Heritage Suite
26 m²

Colonial Suite
24 m²

Signature Suite
24 m²



- SUÍTE MAHARAJA
- SUÍTE HERITAGE
- SUÍTE SIGNATURE
- SUÍTE VICEROY
- SUÍTE COLONIAL

Nota: as suítes dos Decks Superior e Principal possuem varandas francesas. O *Ganges Voyager II* é um navio belo e luxuoso; suas amenidades diferem em relação aos outros navios da frota Uniworld.

RIVER TOSCA

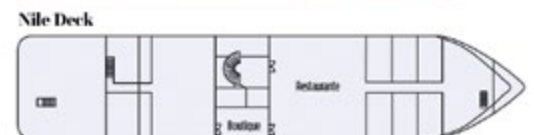
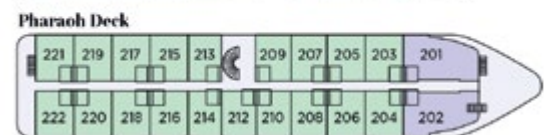

Royal Suite
60 m²

Grand Suite
29-31 m²

- ROYAL SUÍTE
- GRAND SUÍTE

Nota: o *River Tosca*, é um navio luxuoso; suas amenidades podem diferenciar em relação aos demais navios da frota da Uniworld.

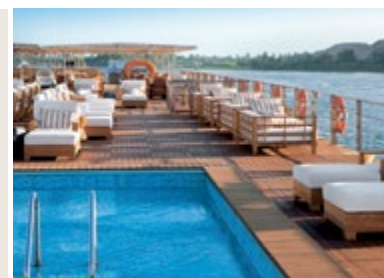

SAZONALIDADE *e* CALENDÁRIO



SAZONALIDADE

DESTINOS	JAN	FEV	MAR	ABR	MAI	JUN	JUL	AGO	SET	OUT	NOV	DEZ
África & Oceano Índico												
Alasca												
América do Sul & Antártida												
Ásia & Oriente Médio												
Austrália & Nova Zelândia												
Canadá & Nova Inglaterra												
Caribe												
Europa Fluvial												
Mar Báltico & Norte da Europa												



Observation Bar, Seabourn Encore

JANEIRO

DATA	CIA. • NAVIO	ITINERÁRIO
África & Oceano Índico		
05/01/19 12 dias	UNI WORLD River Tosca	Cairo, Luxor, Dendera, Luxor, Kom Ombo, Aswan, Kom Ombo (Edfu), Esna, Luxor, Cairo
12/01/19 12 dias	UNI WORLD River Tosca	Cairo, Luxor, Dendera, Luxor, Kom Ombo, Aswan, Kom Ombo (Edfu), Esna, Luxor, Cairo
19/01/19 12 dias	UNI WORLD River Tosca	Cairo, Luxor, Dendera, Luxor, Kom Ombo, Aswan, Kom Ombo (Edfu), Esna, Luxor, Cairo
26/01/19 12 dias	UNI WORLD River Tosca	Cairo, Luxor, Dendera, Luxor, Kom Ombo, Aswan, Kom Ombo (Edfu), Esna, Luxor, Cairo
30/01/19 22 dias	SEABOURN Seabourn Sojourn	Victoria (Mahé), Mombasa, Zanzibar, Dar es Salaam, Mamoudzou (Mayotte), Ilha de Moçambique, Ilha dos Portugueses (Inhaca Island), Richards Bay, Durban, Port Elizabeth, Mossel Bay, Cidade do Cabo
América do Sul & Antártida		
04/01/19 18 dias	SILVERSEA EXPEDITIONS Silver Explorer	Ushuaia, West Point Island, Saunders Island, Stanley, South Georgia, Elephant Island, Península Antártica, South Shetland Islands, Passagem de Drake, Ushuaia
05/01/19 7 dias	SILVERSEA EXPEDITIONS Silver Galapagos	San Cristobal, Roca Leon Dormido, Bartolome, Playa Espumilla (Santiago), Punta Vicente Roca (Isabela), Punta Espinoza (Fernandina), Caleta Tagus (Isabela), Bahia Elizabeth (Isabela), Post Office Bay, Islote Campéon, Punta Cormorant, Cerro Dragon, Las Blachas, Los Gemelos, Estacion Darwin & Puerto Ayora, Baltra (Galapagos)
06/01/19 10 dias	SILVERSEA EXPEDITIONS Silver Cloud Expedition	Ushuaia, Passagem de Drake, Antártida Sound, Península Antártica, Ilhas Shetland do Sul, Passagem de Drake, Ushuaia
12/01/19 7 dias	SILVERSEA EXPEDITIONS Silver Galapagos	Baltra (Galapagos), Isla Daphne Grande, Bahia Darwin, El Barranco, Seymour Norte, Bahia Sullivan (Santiago), Rábida, El Eden, Galapaguera Cerro Colorado, Punta Pitt, Gardner Bay (Espanhola), Punta Suarez (Espanhola), Estacion Darwin & Puerto Ayora, Plazas Sur, San Cristobal
13/01/19 21 dias	SEABOURN Seabourn Quest	Santiago (San Antonio), navegação em Reloncavi Sound, Puerto Montt, Castro (Ilha Chiloé), navegação pelo Golfo do Corcovado, navegação por El Brujo Glacier, navegação pelo Canal Sarmiento, Estreito de Magalhães, Punta Arenas, navegação no Estreito de Beagle, Ushuaia, Antártida, Stanley (Ilhas Falkland), Punta del Este, Buenos Aires
16/01/19 10 dias	SILVERSEA EXPEDITIONS Silver Cloud Expedition	Ushuaia, Passagem de Drake, Antártida Sound, Península Antártica, Ilhas Shetland do Sul, Passagem de Drake, Ushuaia
19/01/19 7 dias	SILVERSEA EXPEDITIONS Silver Galapagos	San Cristobal, Roca Leon Dormido, Bartolome, Playa Espumilla (Santiago), Punta Vicente Roca (Isabela), Punta Espinoza (Fernandina), Caleta Tagus (Isabela), Bahia Elizabeth (Isabela), Post Office Bay, Islote Campéon, Punta Cormorant, Cerro Dragon, Las Blachas, Los Gemelos, Estacion Darwin & Puerto Ayora, Baltra (Galapagos)
22/01/19 12 dias	SILVERSEA EXPEDITIONS Silver Explorer	Ushuaia, Passagem de Drake, Península Antártica, South Shetland Islands, Passagem de Drake, Ushuaia
24/01/19 10 dias	CRYSTAL CRUISES Crystal Symphony	Rio de Janeiro, Búzios, Ilhabela, Punta del Este, Montevideo, Buenos Aires
26/01/19 10 dias	SILVERSEA EXPEDITIONS Silver Cloud Expedition	Ushuaia, Passagem de Drake, Antártida Sound, Península Antártica, Ilhas Shetland do Sul, Passagem de Drake, Ushuaia
26/01/19 7 dias	SILVERSEA EXPEDITIONS Silver Galapagos	Baltra (Galapagos), Isla Daphne Grande, Bahia Darwin, El Barranco, Seymour Norte, Bahia Sullivan (Santiago), Rábida, El Eden, Galapaguera Cerro Colorado, Punta Pitt, Gardner Bay (Espanhola), Punta Suarez (Espanhola), Estacion Darwin & Puerto Ayora, Plazas Sur, San Cristobal
Ásia & Oriente Médio		
04/01/19 12 dias	UNI WORLD Ganges Voyager II	Nova Deli, Udaipur, Araveli, Kolkata, Kalna, Matiari, Murshidabad, Baranagar, Mayapur, Bandel, Chandannagar, Kolkata
05/01/19 14 dias	SEABOURN Seabourn Ovation	Hong Kong, Baía de Ha Long, Da Nang (Hue), Cidade de Ho Chi Minh (Saigon), Sihanoukville, Ko Kood, Laem Chabang (Bangkok), Cingapura
05/01/19 6 dias	SILVERSEA Silver Shadow	Hong Kong, Ha long Bay, Chan May (Hue/Danang), Ho Chi Minh (Saigon)
05/01/19 14 dias	SILVERSEA Silver Shadow	Hong Kong, Ha Long Bay, Chan May (Hue/Danang), Ho Chi Minh (Saigon), Bangkok (Klong Toey), Bangkok (Klong toey), Cingapura
10/01/19 12 dias	SILVERSEA EXPEDITIONS Silver Discoverer	Male, Ilha Uligamu, Cochim, Tinnakara (Ilhas Lakshadweep), Ilha Suheli (Ilhas Lakshadweep), Cheryam, Vizhinjam, Galle, Trincomalee, Chennai
11/01/19 13 dias	UNI WORLD Mekong Navigator	Ho Chi Minh (Saigon), Cai Be, Sa Dec, Tan Chau, Phnom Penh, Angkor Ban (Wat Hanchey), Kampong Cham, Siem Reap
12/01/19 12 dias	UNI WORLD Ganges Voyager II	Nova Deli, Udaipur, Araveli, Kolkata, Kalna, Matiari, Murshidabad, Baranagar, Mayapur, Bandel, Chandannagar, Kolkata

JANEIRO

DATA	CIA. • NAVIO	ITINERÁRIO
Ásia & Oriente Médio		
16/01/19 14 dias	SEABOURN Seabourn Sojourn	Cingapura, Port Klang (Kuala Lumpur), Penang, Phuket, Sabang (Pulau Weh), Hambantota, Colombo, Male, Victoria (Mahe)
17/01/19 14 dias	UNI WORLD Mekong Navigator	Ho Chi Minh (Saigon), Cai Be, Sa Dec, Tan Chau, Phnom Penh, Angkor Ban (Wat Hanchey), Kampong Cham, Siem Reap
19/01/19 14 dias	SEABOURN Seabourn Ovation	Cingapura, Laem Chabang (Bangkok), Ko Kood, Sihanoukville, Cidade de Ho Chi Minh (Saigon), Da Nang (Hue), Baía de Ha Long, Hong Kong
19/01/19 13 dias	SILVERSEA Silver Shadow	Cingapura, Kuching (Sarawak), Muara, Kota Kinabalu, Sandakan, Puerto Princesa (Palawan), Coron, Ilha Romblon, Manila, Hong Kong
20/01/19 12 dias	UNI WORLD Ganges Voyager II	Nova Deli, Udaipur, Araveli, Kolkata, Kalna, Matiari, Murshidabad, Baranagar, Mayapur, Bandel, Chandannagar, Kolkata
25/01/19 13 dias	UNI WORLD Mekong Navigator	Ho Chi Minh (Saigon), Cai Be, Sa Dec, Tan Chau, Phnom Penh, Angkor Ban (Wat Hanchey), Kampong Cham, Siem Reap
29/01/19 12 dias	UNI WORLD Ganges Voyager II	Nova Deli, Udaipur, Araveli, Kolkata, Kalna, Matiari, Murshidabad, Baranagar, Mayapur, Bandel, Chandannagar, Kolkata
31/01/19 15 dias	UNI WORLD Mekong Navigator	Ho Chi Minh (Saigon), Cai Be, Sa Dec, Tan Chau, Phnom Penh, Angkor Ban (Wat Hanchey), Kampong Cham, Siem Reap
Austrália & Nova Zelândia		
06/01/19 16 dias	SEABOURN Seabourn Encore	Auckland, Baía de Matiatia (Ilha Waiheke), Russell (Bay of Islands), Kingston (Ilha Norfolk), Milford Sound, navegação pelo Parque Nacional Fiordland, Oban (Halfmoon Bay), Port Chalmers (Dunedin), Akaroa (Christchurch), Kaikoura, Wellington, Napier, Gisborne, Tauranga (Rotorua), Auckland
06/01/19 14 dias	SILVERSEA Silver Muse	Sydney, Melbourne, Burnie (Tasmania), navegação em Milford Sound, navegação em Doubtful Sound, Port Chalmers (Dunedin), Akaroa, Picton, Napier, Gisborne, Auckland
14/01/19 22 dias	CRYSTAL CRUISES Crystal Serenity	Los Angeles (San Pedro), Oahu (Honolulu), Maui (Lahaina), Fanning Island, Pago Pago, navegação pela International Dateline, Lautoka, Waitangi (Baía das Ilhas), Auckland
20/01/19 13 dias	SILVERSEA Silver Muse	Auckland, Tauranga, Gisborne, Picton, Lyttelton (Christchurch), Port Chalmers (Dunedin), navegação em Doubtful Sound, navegação em Milford Sound, Burnie (Tasmania), Melbourne, Sydney
22/01/19 16 dias	SEABOURN Seabourn Encore	Auckland, Tauranga (Rotorua), Nelson, Wellington, Akaroa (Christchurch), Port Chalmers (Dunedin), Oban (Halfmoon Bay), navegação pelo Parque Nacional Fiordland, Milford Sound, Melbourne, Ilha Phillip (Victoria), Eden (Nova Gales do Sul), Sydney
Caribe		
03/01/19 10 dias	CRYSTAL YACHT EXPEDITION CRUISES Crystal Esprit	St. Martin (Marigot), Saba, Deshaies, Plymouth, Little Bay, Baía Rendezvous, Falmouth Harbour, Praia de Pinney, St. Barts (Gustavia), Baía Rendezvous, St. Martin (Marigot)
04/01/19 14 dias	SILVERSEA Silver Spirit	Fort Lauderdale, Cozumel (Quintana Roo), Cidade de Belize, Santo Tomas, Ilha Roatan, Cartagena, Port Antonio, George Town (Grand Cayman), Fort Lauderdale
05/01/19 19 dias	CRYSTAL CRUISES Crystal Symphony	Nova Orleans, navegação no Rio Mississippi, Grand Cayman (George Town), Curaçao (Willemstad), Grenada, Devil's Island (Iles du Salut), Recife, Salvador, Rio de Janeiro.
05/01/19 7 dias	SEABOURN Seabourn Odyssey	Philipsburg, Carambola Beach, Road Bay (Anguilla), St. John's, Terre-de-Haut (Iles des Saintes), Castries, Port Elizabeth (Bequia), Bridgetown
11/01/19 8 dias	CRYSTAL CRUISES Crystal Symphony	Curaçao (Willemstad), Grenada, Devil's Island (Iles du Salut), Recife
11/01/19 10 dias	CRYSTAL CRUISES Crystal Symphony	Curaçao (Willemstad), Grenada, Devil's Island (Iles du Salut), Recife, Salvador
11/01/19 13 dias	CRYSTAL CRUISES Crystal Symphony	Curaçao (Willemstad), Grenada, Devil's Island (Iles du Salut), Recife, Salvador, Rio de Janeiro
12/01/19 7 dias	SEABOURN Seabourn Odyssey	Bridgetown, Saline Bay (Mayreau), Roseau, Basseterre, St. Barts (Gustavia), Basseterre, Great Harbour (Jost van Dyke), Philipsburg
13/01/19 7 dias	CRYSTAL YACHT EXPEDITION CRUISES Crystal Esprit	St. Martin (Marigot), St. Barts (Gustavia), Anegada, Ilha Scrub, Ilha Norman, Jost Van Dyke, Great Harbor (Jost Van Dyke), Spanish Town, The Dogs, Gorda Sound (Yacht Club Costa Esmeralda), Ilha Mosquito, Marigot (St. Martin)

JANEIRO

DATA	CIA. • NAVIO	ITINERÁRIO
Caribe		
18/01/19 11 dias	SILVERSEA Silver Spirit	Fort Lauderdale, Road Town (Tortola), St. Barts (Gustavia), Roseau, St. John's, St. Thomas, San Juan, Fort Lauderdale
19/01/19 7 dias	SEABOURN Seabourn Odyssey	Philipsburg, Carambola Beach, Road Bay (Anguilla), St. John's, Terre-de-Haut (Iles des Saintes), Castries, Port Elizabeth (Bequia), Bridgetown
20/01/19 7 dias	CRYSTAL YACHT EXPEDITION CRUISES Crystal Esprit	St. Martin (Marigot), Baía Rendezvous (Montserrat), Saba, St. Barts (Gustavia), Falmouth Harbour (Antigua), Basseterre (St. Kitts), Baía dos Frades do Sul (St. Kitts), Praia de Pinney (Nevis), St. Martin (Marigot)
26/01/19 7 dias	SEABOURN Seabourn Odyssey	Bridgetown, Saline Bay (Mayreau), Roseau, Basseterre, St. Barts (Gustavia), Basseterre, Great Harbour (Jost van Dyke), Philipsburg
27/01/19 7 dias	CRYSTAL YACHT EXPEDITION CRUISES Crystal Esprit	St. Martin (Marigot), St. Barts (Gustavia), Anegada, Ilha Scrub, Ilha Norman, Jost Van Dyke, Great Harbor (Jost Van Dyke), Spanish Town, The Dogs, Gorda Sound (Yacht Club Costa Esmeralda), Ilha Mosquito, St. Martin (Marigot)
29/01/19 10 dias	SILVERSEA Silver Spirit	Fort Lauderdale, Samana, Road Town (Tortola), St. Barts (Gustavia), Roseau, Castries, St. John's, Philipsburg (St. Maarten), San Juan
Costa do Pacífico		
06/01/19 7 dias	CRYSTAL CRUISES Crystal Serenity	Los Angeles (San Pedro), Santa Barbara, São Francisco, Ensenada, San Diego, Catalina Island, Los Angeles (San Pedro)
Pacífico Sul		
06/01/19 12 dias	SILVERSEA Silver Whisper	São Francisco, Nuku Hiva (Marguesas Islands), Rangiroa Island, Moorea Island, Papeete (Tahiti)
18/01/19 14 dias	SILVERSEA Silver Whisper	Papeete (Tahiti), Bora Bora (Society Islands), Rarotonga Island, Neiafu Vava'u Group, Auckland, Sydney
Volta ao Mundo		
13/01/19 85 dias	CRYSTAL CRUISES Crystal Serenity	Los Angeles (San Pedro), Oahu (Honolulu), Maui (Lahaina), Fanning Island, Pago Pago, navegação pela International Dateline, Lautoka, Waitangi (Baía das Ilhas), Auckland, Sydney, Hobart (Tasmânia), navegação no Bass Strait, Kangaroo Island, Adelaide, navegação na Grande Baía Australiana, Albany, Busselton, Fremantle (Perth), Mauritius (Port Louis), St-Denis, Réunion, Taolanaro, Maputo, Richards Bay, Durban, Port Elizabeth, Cidade do Cabo, Luderitz, Walvis Bay, St. Helena, Georgetown (Ilha de Ascensão), Dakar, Porto Novo, Santa Cruz de la Palma, Málaga, Barcelona, Monte Carlo

FEVEREIRO

DATA	CIA. • NAVIO	ROTEIRO
África & Oceano Índico		
02/02/19 12 dias	UNIWORLD River Tosca	Cairo, Luxor, Dendera, Luxor, Kom Ombo, Aswan, Kom Ombo (Edfu), Esna, Luxor, Cairo
09/02/19 12 dias	UNIWORLD River Tosca	Cairo, Luxor, Dendera, Luxor, Kom Ombo, Aswan, Kom Ombo (Edfu), Esna, Luxor, Cairo
16/02/19 12 dias	UNIWORLD River Tosca	Cairo, Luxor, Dendera, Luxor, Kom Ombo, Aswan, Kom Ombo (Edfu), Esna, Luxor, Cairo
20/02/19 21 dias	CRYSTAL CRUISES Crystal Serenity	Fremantle (Perth), Mauritius (Port Louis), St-Denis, Réunion, Taolanaro, Maputo, Richards Bay, Durban, Port Elizabeth, Cidade do Cabo
21/02/19 12 dias	SEABOURN Seabourn Sojourn	Cidade do Cabo, Port Elizabeth, Mossel Bay, navegação pelo Cabo da Boa Esperança, Walvis Bay, Luderitz, Cidade do Cabo
23/02/19 12 dias	UNIWORLD River Tosca	Cairo, Luxor, Dendera, Luxor, Kom Ombo, Aswan, Kom Ombo (Edfu), Esna, Luxor, Cairo
América do Sul & Antártida		
02/02/19 7 dias	SILVER GALAPAGOS Silversea Expeditions	San Cristobal, Roca Leon Dormido, Bartolome, Playa Espumilla (Santiago), Punta Vicente Roca (Isabela), Punta Espinoza (Fernandina), Caleta Tagus (Isabela), Bahia Elizabeth (Isabela), Post Office Bay, Islote Campéon, Punta Cormorant, Cerro Dragon, Las Blachas, Los Gemelos, Estacion Darwin & Puerto Ayora, Baltra (Galapagos)
03/02/19 16 dias	CRYSTAL CRUISES Crystal Symphony	Buenos Aires, Montevideo, Puerto Madryn, Falkland Islands (Port Stanley), Ushuaia, navegação na Baía Glacier, Punta Arenas, navegação no Fierde Chileno, Puerto Chacabuco, Puerto Montt, Valparaíso
03/02/19 8 dias	CRYSTAL CRUISES Crystal Symphony	Buenos Aires, Montevideo, Puerto Madryn, Stanley (Ilhas Falkland) navegação no Oceano Atlântico Sul, Ushuaia

FEVEREIRO

DATA	CIA. • NAVIO	ROTEIRO
América do Sul & Antártida		
03/02/19 21 dias	SEABOURN Seabourn Quest	Buenos Aires, Montevideo, Stanley (Ilhas Falkland), Antártida, Ushuaia, navegação no Estreito de Beagle, Punta Arenas, Estreito de Magalhães, navegação pelo Canal Sarmiento, navegação por El Brujo Glacier, navegação pelo Golfo do Corcovado, Castro (Ilha Chiloé), Puerto Montt, navegação em Reloncavi Sound, Santiago (San Antonio)
03/02/19 18 dias	SILVERSEA EXPEDITIONS Silver Explorer	Ushuaia, West Point Island, Saunders Island, Stanley, South Georgia, Elephant Island, Península Antártica, South Shetland Islands, Passagem de Drake, Ushuaia
05/02/19 10 dias	SILVERSEA EXPEDITIONS Silver Cloud Expedition	Ushuaia, Passagem de Drake, Antártida Sound, Península Antártica, Ilhas Shetland do Sul, Passagem de Drake, Ushuaia
09/02/19 7 dias	SILVERSEA EXPEDITIONS Silver Galapagos	Baltra (Galapagos), Isla Daphne Grande, Bahia Darwin, El Barranco, Seymour Norte, Bahia Sullivan (Santiago), Rábida, El Eden, Galapaguera Cerro Colorado, Punta Pitt, Gardner Bay (Espanhola), Punta Suarez (Espanhola), Estacion Darwin & Puerto Ayora, Plazas Sur, San Cristobal
11/02/19 8 dias	CRYSTAL CRUISES Crystal Symphony	Ushuaia, Cruising Glacier Alley, Punta Arenas, navegação no Fierde Chileno, Puerto Chacabuco, navegação no Oceano Pacífico, Puerto Montt, Valparaíso
15/02/19 10 dias	SILVERSEA EXPEDITIONS Silver Cloud Expedition	Ushuaia, Passagem de Drake, Antártida Sound, Península Antártica, Ilhas Shetland do Sul, Passagem de Drake, Ushuaia
21/02/19 14 dias	SILVERSEA EXPEDITIONS Silver Explorer	Ushuaia, Garibaldi Fjord & Glacier, Albero De Agostini National Park, Ainsworth Bay, Punta Arenas, Puerto Natales, Montanas Fjord, Navegado pelos Fiordes Chilenos, navegação pelo Glacial Pio XI, Cruise English Narrows, Tortel, Castro, Puerto Montt, Niebla, Valparaíso
23/02/19 7 dias	SILVERSEA EXPEDITIONS Silver Galapagos	Baltra (Galapagos), Isla Daphne Grande, Bahia Darwin, El Barranco, Seymour Norte, Bahia Sullivan (Santiago), Rábida, El Eden, Galapaguera Cerro Colorado, Punta Pitt, Gardner Bay (Espanhola), Punta Suarez (Espanhola), Estacion Darwin & Puerto Ayora, Plazas Sur, San Cristobal
24/02/19 21 dias	SEABOURN Seabourn Quest	Santiago (San Antonio), navegação em Reloncavi Sound, Puerto Montt, Castro, (Ilha Chiloé), navegação pelo Golfo do Corcovado, navegação por El Brujo Glacier, navegação pelo Canal Sarmiento, Estreito de Magalhães, Punta Arenas, navegação no Estreito de Beagle, Ushuaia, Antártida, Stanley (Ilhas Falkland), Montevideo, Buenos Aires
25/02/19 10 dias	SILVER CLOUD EXPEDITION Silversea Expeditions	Ushuaia, Passagem de Drake, Antártida Sound, Península Antártica, Ilhas Shetland do Sul, Passagem de Drake, Ushuaia
25/02/19 31 dias	SILVER CLOUD EXPEDITION Silversea Expeditions	Ushuaia, Passagem de Drake, Antártida Sound, Península Antártica, Ilhas Shetland do Sul, Passagem de Drake, Ushuaia, New Island, West Point Island, Stanley, Georgia do Sul, Ilha Gough, Tristan-da-Cunha, Ilha Nightingale, Cidade do Cabo
Ásia & Oriente Médio		
01/02/19 7 dias	SILVERSEA Silver Shadow	Hong Kong, Ha Long Bay, Chan May (Hue/Danang), Sanya, Hong Kong
02/02/19 14 dias	SEABOURN Seabourn Ovation	Hong Kong, Xiamen, Hundred Islands, Manila, Boracay, Coron, Porto Princesa, Kota Kinabalu, (Sabahlaem), Cingapura
08/02/19 14 dias	SILVERSEA Silver Shadow	Hong Kong, Ha Long Bay, Chan May (Hue/Danang), Ho Chi Minh (Saigon), Bangkok (Klong Toey), Cingapura
08/02/19 6 dias	SILVERSEA Silver Shadow	Hong Kong, Ha Long Bay, Chan May (Hue/Danang), Ho Chi Minh (Saigon)
12/02/19 12 dias	UNIWORLD Ganges Voyager II	Nova Deli, Udaipur, Araveli, Kolkata, Kalna, Matiyari, Murshidabad, Baranagar, Mayapur, Bandel, Chandannagar, Kolkata
16/02/19 14 dias	SEABOURN Seabourn Ovation	Cingapura, Laem Chabang (Bangkok), Ko Kood, Sihanoukville, Cidade de Ho Chi Minh (Saigon), Da Nang (Hue), Baía de Ha Long, Hong Kong
16/02/19 14 dias	SILVERSEA Silver Whisper	Bali, Sandakan (Sabah), Manila, Kaohsiung, Keelung, Osaka, Tóquio
19/02/19 14 dias	SILVERSEA EXPEDITIONS Silver Discoverer	Chennai, Visakhapatnam, expedição na Reserva Sundarbans, Maheskali, Ilha de São Matins, Ngapali, Mawlamyine & Hpa Na (Port Yazar Min), Yagon
22/02/19 14 dias	SILVERSEA Silver Shadow	Cingapura, Koh Samui, Sihanoukville, Ho Chi Minh (Saigon), Da Nang, Chan May (Hue/Danang), Ha Long Bay, Hong Kong
22/02/19 12 dias	UNIWORLD Ganges Voyager II	Nova Deli, Udaipur, Araveli, Kolkata, Kalna, Matiyari, Murshidabad, Baranagar, Mayapur, Bandel, Chandannagar, Kolkata
22/02/19 13 dias	UNIWORLD Mekong Navigator	Ho Chi Minh (Saigon), Cai Be, Sa Dec, Tan Chau, Phnom Penh, Angkor Ban (Wat Hanchey), Kampong Cham, Siem Reap
28/02/19 16 dias	UNIWORLD Mekong Navigator	Ho Chi Minh (Saigon), Cai Be, Sa Dec, Tan Chau, Phnom Penh, Angkor Ban (Wat Hanchey), Kampong Cham, Siem Reap

FEVEREIRO

DATA	CIA. • NAVIO	ROTEIRO
Austrália & Nova Zelândia		
02/02/19 15 dias	SILVER MUSE Silversea	Sydney, Eden, Melbourne, navegação em Milford Sound, navegação em Doubtful Sound, Stewart Island, Port Chalmers (Dunedin), Lyttelton (Christchurch), Picton, Gisborne, Tauranga, Auckland
02/02/19 14 dias	SILVERSEA Silver Whisper	Sydney, Brisbane, Cairns, Darwin, Komodo Island, Bali
05/02/19 15 dias	CRYSTAL CRUISES Crystal Serenity	Auckland, Sydney, Hobart (Tasmânia), navegação no Bass Strait, Kangaroo Island, Adelaide, navegação na Grande Baía Australiana, Albany, Busselton, Fremantle (Perth)
07/02/19 16 dias	SEABOURN Seabourn Encore	Sydney, Ilha Phillip (Victoria), Melbourne, Milford Sound, navegação pelo Parque Nacional Fiordland, Oban (Halfmoon Bay), Timaru, Akaroa (Christchurch), Kaikoura, Picton, Wellington, Napier, Auckland
17/02/19 19 dias	SILVERSEA Silver Muse	Auckland, Bay Of Islands, Sydney, Adelaide, Ilhas Kangaroo, Albany, Fremantle (Perth) (Austrália Ocidental), Geraldton (Perth), Bali (Benoa)
17/02/19 5 dias	SILVERSEA Silver Muse	Auckland, Bay of Islands, Sydney
17/02/19 8 dias	SILVERSEA Silver Muse	Auckland, Bay of Islands, Sydney, Adelaide
22/02/19 14 dias	SILVERSEA Silver Muse	Sydney, Adelaide, Ilhas Kangaroo, Albany, Fremantle (Perth), Geraldton (Perth), Bali
23/02/19 16 dias	SEABOURN Seabourn Encore	Auckland, Russell (Bay of Islands), Kingston (Ilha Norfolk), Milford Sound, navegação pelo Parque Nacional Fiordland, Oban (Halfmoon Bay), Port Chalmers (Dunedin), Akaroa (Christchurch), Kaikoura, Nelson, Wellington, Napier, Gisborne, Tauranga (Rotorua), Auckland
25/02/19 11 dias	SILVERSEA Silver Muse	Adelaide, Ilhas Kangaroo, Albany (Austrália Ocidental), Fremantle (Perth), Geraldton (Perth), Bali
Caribe		
02/02/19 7 dias	SEABOURN Seabourn Odyssey	Philipsburg, Carambola Beach, Road Bay (Anguilla), St. John's, Terre-de-Haut (Iles des Saintes), Castries, Port Elizabeth (Bequia), Bridgetown
03/02/19 7 dias	CRYSTAL YACHT EXPEDITION CRUISES Crystal Esprit	St. Martin (Marigot), Baía Rendezvous (Montserrat), Saba, St. Barts (Gustavia), Falmouth Harbour (Antigua), Basseterre (St. Kitts), Baía dos Frades do Sul (St. Kitts), Praia de Pinney (Nevis), St. Martin (Marigot)
08/02/19 7 dias	SILVERSEA Silver Spirit	San Juan, St. Barts (Gustavia), Roseau, Castries, St. George's, Pointe-a-Pitre (Guadeloupe), Road Town (Tortola), San Juan
09/02/19 7 dias	SEABOURN Seabourn Odyssey	Bridgetown, Saline Bay (Mayreau), Roseau, Basseterre, St. Barts (Gustavia), Basseterre, Great Harbour (Jost van Dyke), Philipsburg
10/02/19 7 dias	CRYSTAL YACHT EXPEDITION CRUISES Crystal Esprit	St. Martin (Marigot), St. Barts (Gustavia), Anegada, Ilha Scrub, Ilha Norman, Jost Van Dyke, Great Harbor (Jost Van Dyke) (Ilhas Virgens Britânicas), Spanish Town, The Dogs, Gorda Sound (Yacht Club Costa Esmeralda), Ilha Mosquito, St. Martin (Marigot)
15/02/19 7 dias	SILVERSEA Silver Spirit	San Juan, Philipsburg (St. Maarten), St. Barts (Gustavia), Roseau, Castries, St. John's, Spanish Town, San Juan
16/02/19 7 dias	SEABOURN Seabourn Odyssey	Philipsburg, Carambola Beach, Road Bay (Anguilla), St. John's, Terre-de-Haut (Iles des Saintes), Castries, Port Elizabeth (Bequia), Bridgetown
17/02/19 7 dias	CRYSTAL YACHT EXPEDITION CRUISES Crystal Esprit	St. Martin (Marigot), Baía Rendezvous (Montserrat), Saba, St. Barts (Gustavia), Falmouth Harbour (Antigua), Basseterre (St. Kitts), Baía dos Frades do Sul (St. Kitts), Praia de Pinney (Nevis), St. Martin (Marigot)
22/02/19 10 dias	SILVERSEA Silver Spirit	San Juan, St. Thomas, St. John's, St. Barts (Gustavia), Jost Van Dyke, La Romana, Samana, Fort Lauderdale
23/02/19 7 dias	SEABOURN Seabourn Odyssey	Bridgetown, Saline Bay (Mayreau), Roseau, Basseterre, St. Barts (Gustavia), Basseterre, Great Harbour (Jost van Dyke), Philipsburg
24/02/19 7 dias	CRYSTAL YACHT EXPEDITION CRUISES Crystal Esprit	St. Martin (Marigot), St. Barts (Gustavia), Anegada, Ilha Scrub, Ilha Norman, Jost Van Dyke, Great Harbor (Jost Van Dyke), Spanish Town, The Dogs, Gorda Sound (Yacht Club Costa Esmeralda), Ilha Mosquito, St. Martin (Marigot)
Pacífico Sul		
19/02/19 16 dias	CRYSTAL CRUISES Crystal Symphony	Valparaíso, Ilha de Páscoa, navegação nas Ilhas Pitcairn, Fakarava (French Polynesia), Moorea (Society Islands), Raiatea (Society Islands), Bora Bora (Society Islands), Papeete (Tahiti)

MARÇO

DATA	CIA. • NAVIO	ROTEIRO
África & Oceano Índico		
02/03/19 12 dias	UNI WORLD River Tosca	Cairo, Luxor, Dendera, Luxor, Kom Ombo, Aswan, Kom Ombo (Edfu), Esna, Luxor, Cairo
05/03/19 20 dias	SEABOURN Seabourn Sojourn	Cidade do Cabo, Mossel Bay, Port Elizabeth, Durban, Tolanara, La Possession (Reunion), Port Louis, navegação pelo Equador, Male
13/03/19 26 dias	CRYSTAL CRUISES Crystal Serenity	Cidade do Cabo, Luderitz, Walvis Bay, St. Helena, Georgetown (Ilha de Ascensão), Dakar, Porto Novo, Santa Cruz de la Palma, Málaga, Barcelona, Monte Carlo
16/03/19 12 dias	UNI WORLD River Tosca	Cairo, Luxor, Dendera, Luxor, Kom Ombo, Aswan, Kom Ombo (Edfu), Esna, Luxor, Cairo
23/03/19 12 dias	UNI WORLD River Tosca	Cairo, Luxor, Dendera, Luxor, Kom Ombo, Aswan, Kom Ombo (Edfu), Esna, Luxor, Cairo
28/03/19 18 dias	SILVERSEA EXPEDITIONS Silver Cloud Expedition	Cidade do Cabo, Luderitz, Walvis Bay, Namibe, Lobito, Luanda, Sao Tome, Ilhéu Bombom, Limbe, Cotonou, Lomé, Tema (Accra)
30/03/19 12 dias	UNI WORLD River Tosca	Cairo, Luxor, Dendera, Luxor, Kom Ombo, Aswan, Kom Ombo (Edfu), Esna, Luxor, Cairo
América do Sul & Antártida		
02/03/19 7 dias	SILVERSEA EXPEDITIONS Silver Galapagos	San Cristobal, Roca Leon Dormido, Bartolome, Playa Espumilla (Santiago), Punta Vicente Roca (Isabela), Punta Espinoza (Fernandina), Caleta Tagus (Isabela), Bahia Elizabeth (Isabela), Post Office Bay, Islote Campéon, Punta Cormorant, Cerro Dragon, Las Blachas, Los Gemelos, Estacion Darwin & Puerto Ayora, Baltra (Galapagos)
07/03/19 9 dias	SILVERSEA EXPEDITIONS Silver Explorer	Valparaíso, Robinson Crusoe Island, Alexander Selkirk Island, Isla Salas Y Gomez, Ilha de Páscoa
09/03/19 7 dias	SILVERSEA EXPEDITIONS Silver Galapagos	Baltra (Galapagos), Isla Daphne Grande, Bahia Darwin, El Barranco, Seymour Norte, Bahia Sullivan (Santiago), Rábida, El Eden, Galapaguera Cerro Colorado, Punta Pitt, Gardner Bay (Espanhola), Punta Suarez (Espanhola), Estacion Darwin & Puerto Ayora, Plazas Sur, San Cristobal
16/03/19 7 dias	SILVERSEA EXPEDITIONS Silver Galapagos	San Cristobal, Roca Leon Dormido, Bartolome, Playa Espumilla (Santiago), Punta Vicente Roca (Isabela), Punta Espinoza (Fernandina), Caleta Tagus (Isabela), Bahia Elizabeth (Isabela), Post Office Bay, Islote Campéon, Punta Cormorant, Cerro Dragon, Las Blachas, Los Gemelos, Estacion Darwin & Puerto Ayora, Baltra (Galapagos)
17/03/19 21 dias	SEABOURN Seabourn Quest	Buenos Aires, Montevideu, Ilhabela (São Sebastião), Rio de Janeiro, Búzios, Salvador, Recife, Natal, Santarém, Manaus
17/03/19 31 dias	SEABOURN Seabourn Quest	Buenos Aires, Montevideu, Ilhabela, Rio de Janeiro, Búzios, Salvador, Recife, Natal, Santarém, Manaus, Boca dos Botos, Parintins, Santarém, Guajara, Ilha do Diabo (Guiana Francesa), Charlotteville (Trindade e Tobago), Castries, Bridgetown
23/03/19 7 dias	SILVERSEA EXPEDITIONS Silver Galapagos	Baltra (Galapagos), Isla Daphne Grande, Bahia Darwin, El Barranco, Seymour Norte, Bahia Sullivan (Santiago), Rábida, El Eden, Galapaguera Cerro Colorado, Punta Pitt, Gardner Bay (Espanhola), Punta Suarez (Espanhola), Estacion Darwin & Puerto Ayora, Plazas Sur, San Cristobal
30/03/19 7 dias	SILVERSEA EXPEDITIONS Silver Galapagos	San Cristobal, Roca Leon Dormido, Bartolome, Playa Espumilla (Santiago), Punta Vicente Roca (Isabela), Punta Espinoza (Fernandina), Caleta Tagus (Isabela), Bahia Elizabeth (Isabela), Post Office Bay, Islote Campéon, Punta Cormorant, Cerro Dragon, Las Blachas, Los Gemelos, Estacion Darwin & Puerto Ayora, Baltra (Galapagos)
Ásia & Oriente Médio		
01/03/19 12 dias	UNI WORLD Ganges Voyager II	Nova Deli, Udaipur, Araveli, Kolkata, Kalna, Matiari, Murshidabad, Baranagar, Mayapur, Bandel, Chandannagar, Kolkata
02/03/19 14 dias	SEABOURN Seabourn Ovation	Hong Kong, Baía de Ha Long, Da Nang (Hue), Cidade de Ho Chi Minh (Saigon), Sihanoukville, Ko Kood, Laem Chabang (Bangkok), Cingapura
02/03/19 16 dias	SILVERSEA Silver Whisper	Tóquio, Xangai, Hong Kong, Ho Chi Minh (Saigon), Cingapura
05/03/19 31 dias	SILVERSEA EXPEDITIONS Silver Discoverer	Yangon, Port Blair, South Cinque Island (Ilhas Andaman), Banda Aceh, Ilhas Suimeuliu (Sumatra), Ilha Nias, Padang (Sumatra For Cupek), Ujung Kulon National Park (Java), Anak Krakatoa, Karimunjawa, Sumenep, Probolinggo (Java), Bali, Ilha de Komodo, Ende Flores, Lamararap, Takpala (Kalabahi), Pulau Tellang, Banda Neira Island, Triton Bay, Ilha Aiduma, Agats (Asmat), Sangliat Dol Village (Ilha Yandena), Darwin
05/03/19 15 dias	SILVERSEA EXPEDITIONS Silver Discoverer	Yangon, Port Blair, South Cinque Island (Ilhas Andaman), Banda Aceh, Ilhas Suimeuliu (Sumatra), Ilha Nias, Padang (Sumatra), Ujung Kulon National Park (Java), Anak Krakatoa, Karimunjawa, Sumenep, Probolinggo, Bali (Benoa)
08/03/19 13 dias	SILVERSEA Silver Muse	Bali (Benoa), Sandakan, Ilha Romblon, Manila, Coron, Kota Kinabalu, Cingapura

MARÇO

DATA	CIA. • NAVIO	ROTEIRO
Ásia & Oriente Médio		
08/03/19 7 dias	SILVERSEA Silver Muse	Bali, Sandakan (Sabah), Ilha Romblon, Manila
08/03/19 13 dias	SILVERSEA Silver Shadow	Hong Kong, Chan May (Hue/Danang), Ho Chi Minh (Saigon), Bangkok (Klong Toey), Koh Samui, Cingapura
08/03/19 13 dias	UNI WORLD Mekong Navigator	Ho Chi Minh (Saigon), Cai Be, Sa Dec, Tan Chau, Phnom Penh, Angkor Ban (Wat Hanchey), Kampong Cham, Siem Reap
12/03/19 12 dias	UNI WORLD Ganges Voyager II	Nova Deli, Udaipur, Aaveli, Kolkata, Kalna, Matiar, Murshidabad, Baranagar, Mayapur, Bandel, Chandannagar, Kolkata
15/03/19 6 dias	SILVERSEA Silver Muse	Manila, Coron (Palawan), Kota Kinabalu (Sabah), Cingapura
16/03/19 22 dias	SEABOURN Seabourn Ovation	Cingapura, Phuket, Thilawa (Rangoon), Cochin, Mangalore, Mumbai (Bombay), Muscat, (Abu Dhabi), Ilha Sir Bani Yas (Abu Dhabi), Dubai
18/03/19 16 dias	SILVERSEA Silver Whisper	Cingapura, Kuala Lumpur (Port Klang), Trincomalee, Colombo, Male, Praslin, Mahe, Mombasa
20/03/19 16 dias	SILVERSEA EXPEDITIONS Silver Discoverer	Bali (Benoa), Ilha de Komodo, Ende (Flores), Lamararap, Kalabahi (Takpala), Pulau Tellang, Banda Neira Island, Triton Bay, Ilha Aiduma, Agats (Asmat Expedition), Sangliat Dol Village (Ilha Yandena), Saumlaki, Darwin
21/03/19 13 dias	SILVERSEA Silver Muse	Cingapura, Koh Samui, Laem Chabang (Bangkok), Ho Chi Minh (Saigon), Da Nang, Hong Kong
21/03/19 12 dias	SILVERSEA Silver Shadow	Cingapura, Port Klang (Kuala Lumpur), Yangon, Phuket, Langkawi, Cingapura
21/03/19 5 dias	SILVERSEA Silver Shadow	Cingapura, Kuala Lumpur (Port Klang), Yangon
22/03/19 13 dias	UNI WORLD Mekong Navigator	Ho Chi Minh (Saigon), Cai Be, Sa Dec, Tan Chau, Phnom Penh, Angkor Ban (Wat Hanchey), Kampong Cham, Siem Reap
25/03/19 16 dias	SEABOURN Seabourn Sojourn	Male, Colombo, Hambantota, Thilawa (Rangoon), Phuket, Porto Malai (Langkawi), Port Klang (Kuala Lumpur), Cingapura
26/03/19 7 dias	SILVERSEA Silver Shadow	Yangon, Phuket, Langkawi, Cingapura
28/03/19 6 dias	SILVERSEA Silver Muse	Ho Chi Minh (Saigon), Da Nang, Hong Kong
28/03/19 17 dias	UNI WORLD Mekong Navigator	Ho Chi Minh (Saigon), Cai Be, Sa Dec, Tan Chau, Phnom Penh, Angkor Ban (Wat Hanchey), Kampong Cham, Siem Reap
Austrália & Nova Zelândia		
07/03/19 16 dias	CRYSTAL CRUISES Crystal Symphony	Papeete (Tahiti) (Society Islands), Moorea (Society Islands), Bora Bora (Society Islands), Aitutaki, Rarotonga, Waitangi (Baía das Ilhas), Tauranga, Auckland
11/03/19 16 dias	SEABOURN Seabourn Encore	Auckland, Tauranga (Rotorua), Nelson, Wellington, Akaroa (Christchurch), Port Chalmers (Dunedin), Oban (Halfmoon Bay), navegação pelo Parque Nacional Fiordland, Milford Sound, Melbourne, Ilha Phillip (Victoria), Eden (Nova Gales do Sul), Sydney
23/03/19 16 dias	CRYSTAL CRUISES Crystal Symphony	Auckland, Tauranga, Napier, Picton, Christchurch (Akaroa), Dunedin, navegação no Fiorde de Milford Sound, navegação no Fiorde de Doubtful, navegação no Fiorde Dusky, Hobart (Tasmânia), Port Arthur, Sydney
27/03/19 16 dias	SEABOURN Seabourn Encore	Sydney, Brisbane, Ilha Moreton (Queensland), Ilha Hamilton (Queensland), Townsville, Cairns, Dili, Ilha de Komodo, Senggigi, Benoa (Denpasar)
Caribe		
02/03/19 7 dias	SEABOURN Seabourn Odyssey	Philipsburg, Carambola Beach, Road Bay (Anguilla), St. John's, Terre-de-Haut (Iles des Saintes), Castries, Port Elizabeth (Bequia), Bridgetown
03/03/19 7 dias	CRYSTAL YACHT EXPEDITION CRUISES Crystal Esprit	St. Martin (Marigot), Baía Rendezvous (Montserrat), Saba, St. Barts (Gustavia), Falmouth Harbour (Antigua), Basseterre (St. Kitts), Coconut Grove (Nevis), Baía dos Frades do Sul (St. Kitts), Praia de Pinney (Nevis), St. Martin (Marigot)
04/03/19 11 dias	SILVERSEA Silver Spirit	Fort Lauderdale, Grand Turk, Spanish Town, Philipsburg (St. Maarten), Pointe-a-Pitre (Guadeloupe), St. George's, Bequia, St. John's, St. Barts (Gustavia), San Juan
09/03/19 7 dias	SEABOURN Seabourn Odyssey	Bridgetown, Saline Bay (Mayreau), Roseau, Basseterre, St. Barts (Gustavia), Basseterre, Great Harbour (Jost van Dyke), Philipsburg
10/03/19 7 dias	CRYSTAL YACHT EXPEDITION CRUISES Crystal Esprit	St. Martin (Marigot), St. Barts (Gustavia), Anegada, Ilha Scrub, Ilha Norman, Jost Van Dyke, Great Harbor (Jost Van Dyke), Spanish Town, The Dogs, Gorda Sound (Yacht Club Costa Esmeralda), Ilha Mosquito, St. Martin (Marigot)

MARÇO

DATA	CIA. • NAVIO	ROTEIRO
Caribe		
15/03/19 7 dias	SILVERSEA Silver Spirit	San Juan, Road Town (Tortola), St. Barts (Gustavia), Marigot (St. Martin), Roseau, St. George's, Bequia, Bridgetown
16/03/19 7 dias	SEABOURN Seabourn Odyssey	Philipsburg, Carambola Beach, Road Bay (Anguilla), St. John's, Terre-de-Haut (Iles des Saintes), Castries, Port Elizabeth (Bequia), Bridgetown
17/03/19 7 dias	CRYSTAL YACHT EXPEDITION CRUISES Crystal Esprit	St. Martin (Marigot), Baía Rendezvous (Montserrat), Saba, St. Barts (Gustavia), Falmouth Harbour (Antigua), Basseterre (St. Kitts), Baía dos Frades do Sul (St. Kitts), Praia de Pinney (Nevis), St. Martin (Marigot)
22/03/19 7 dias	SILVERSEA Silver Spirit	Bridgetown, Mayreau, Castries, Fort-de-France, St. John's, Philipsburg (St. Maarten), St. Barts (Gustavia), San Juan
22/03/19 11 dias	SILVERSEA Silver Spirit	Bridgetown, Mayreau, Castries, Fort-de-France, St. John's, Philipsburg (St. Maarten), St. Barts (Gustavia), San Juan, Fort Lauderdale
22/03/19 24 dias	SILVERSEA Silver Spirit	Bridgetown, Mayreau Island, St. Lucia (Castries), Fort-De-Franc, St. John's, Philipsburg (St. Marteen), Philipsburg (St. Marteen), St. Barts (Gustavia), San Juan, Fort Lauderdale, Hamilton, Horta (Azores), Ponta Delgada (Ilha São Miguel), Lisboa
23/03/19 7 dias	SEABOURN Seabourn Odyssey	Bridgetown, Saline Bay (Mayreau), Roseau, Basseterre, St. Barts (Gustavia), Basseterre, Great Harbour (Jost van Dyke), Philipsburg
24/03/19 7 dias	CRYSTAL YACHT EXPEDITION CRUISES Crystal Esprit	St. Martin (Marigot), St. Barts (Gustavia), Anegada, Ilha Scrub, Ilha Norman, Jost Van Dyke, Great Harbor (Jost Van Dyke), Spanish Town, The Dogs, Gorda Sound (Yacht Club Costa Esmeralda), Ilha Mosquito, Marigot (St. Martin)
30/03/19 7 dias	SEABOURN Seabourn Odyssey	Philipsburg, Carambola Beach, Road Bay (Anguilla), St. John's, Terre-de-Haut (Iles des Saintes), Castries, Port Elizabeth (Bequia), Bridgetown
31/03/19 7 dias	CRYSTAL YACHT EXPEDITION CRUISES Crystal Esprit	St. Martin (Marigot), Baía Rendezvous (Montserrat), Saba, St. Barts (Gustavia), Falmouth Harbour (Antigua), Basseterre (St. Kitts), Baía dos Frades do Sul (St. Kitts), Praia de Pinney (Nevis), St. Martin (Marigot)
Europa Fluvial		
17/03/19 8 dias	UNI WORLD S.S. Maria Theresa	Passau, Linz (Salzburg), Melk, navegação no Vale Wachau, Viena, Bratislava, Budapeste
21/03/19 11 dias	UNI WORLD Queen Isabel	Lisboa, Coimbra, Porto, Porto Antigo, Régua, Pinhão, Veja de Terrón, Salamanca, Barca d'Alva, Pochino, Porto (Guimarães), Porto
24/03/19 8 dias	UNI WORLD S.S. Antoinette	Amsterdã, Colônia, Koblenz, Boppard, Gernersheim (Speyer), Kehl (Strasbourg), Breisach, Basileia
24/03/19 8 dias	UNI WORLD S.S. Catherine	Avignon, Tarascon (Arles ou Tarascon), Avignon, Viviers, Tournon (Tain-l'Hermitage), Lyon, Mâcon (Beaune), Lyon
24/03/19 8 dias	UNI WORLD S.S. Joie de Vivre	Paris, La Roche-Guyon, Vernon, Giverny, Rouen (Praias da Normandia), Caudebec-em-Caux (Honfleur ou Étretat), Rouen, Mantes-la-Jolie (Versailles), Paris
24/03/19 8 dias	UNI WORLD S.S. Maria Theresa	Budapeste, Bratislava, Viena, Dürnstein, navegação no Vale Wachau, Melk, Linz (Salzburg), Passau
24/03/19 11 dias	UNI WORLD Queen Isabel	Porto, Porto Antigo, Régua, Pinhão, Veja de Terrón (Salamanca), Barca d'Alva, Pochino, Porto (Guimarães), Porto
24/03/19 8 dias	UNI WORLD River Queen	Amsterdã, Schoonhoven, Heusden, Maastricht, Antuérpia, Bruxelas
25/03/19 7 dias	CRYSTAL RIVER CRUISES Crystal Debussy	Amsterdã, Rotterdam, Ghent, Antuérpia, Middelberg, Amsterdã
29/03/19 10 dias	CRYSTAL RIVER CRUISES Crystal Mahler	Viena, Dürnstein, Melk, Linz, Bratislava, navegação em Budapeste, Budapeste, Viena
29/03/19 10 dias	UNI WORLD River Countess	Milão, Verona (Valpolicella), Veneza, Chioggia, Polesella, Taglio di Po, Chioggia, Veneza
30/03/19 7 dias	CRYSTAL RIVER CRUISES Crystal Mozart	Budapeste, Bratislava, Melk, Linz, Krems, Viena
30/03/19 10 dias	UNI WORLD River Duchess	Amsterdã, Haarlem, Hoorn, Enkhuizen, Nijmegen, Rotterdam, Kinderdijk, Dordrecht, Veere, Ghent, Antuérpia
31/03/19 7 dias	CRYSTAL RIVER CRUISES Crystal Ravel	Budapeste, Bratislava, Viena, Krems, Melk, Linz, Passau
31/03/19 7 dias	CRYSTAL RIVER CRUISES Crystal Bach	Basileia, Strasbourg, Karlsruhe, Mannheim, Rudesheim, Rudesheim, Koblenz, Colônia, Amsterdã
31/03/19 8 dias	UNI WORLD S.S. Antoinette	Basileia, Breisach, Kehl (Strasbourg), Mannheim (Speyer), Rudesheim (Boppard), Colônia, Amsterdã

MARÇO

DATA	CIA. • NAVIO	ROTEIRO
Europa Fluvial		
31/03/19 8 dias	UNI WORLD S.S. Catherine	Lyon, Mâcon, Lyon, Tournon (Tain-l'Hermitage), Viviers, Avignon, Tarascon (Arles ou Tarascon), Avignon
31/03/19 8 dias	UNI WORLD S.S. Joie de Vivre	Paris, La Roche-Guyon, Vernon, Giverny, Rouen (Praias da Normandia), Caudebec-em-Caux (Honfleur ou Étretat), Rouen, Mantes-la-Jolie (Versalhes), Paris
31/03/19 8 dias	UNI WORLD S.S. Maria Theresa	Passau, Linz (Salzburg), Melk, Dürnstein, Viena, Bratislava, Budapeste
31/03/19 11 dias	UNI WORLD Queen Isabel	Porto, Porto Antigo, Régua, Pinhão, Veja de Terrón (Salamanca), Barca d'Alva, Pochino, Porto (Guimarães), Porto
31/03/19 8 dias	UNI WORLD River Countess	Veneza, Chioggia, Polesella, Taglio di Po, Chioggia, Veneza
31/03/19 8 dias	UNI WORLD River Queen	Bruxelas, Antuérpia, Maastricht, Cuijk, Heusden, Schoonhoven, Amsterdã
Pacífico Sul		
16/03/19 14 dias	SILVERSEA EXPEDITIONS Silver Explorer	Ilha de Páscoa, Ducie Island (Pitcairn Islands), Henderson Island, Adamstown (Pitcairn Island), Oeno Island, Mangareva (Gambier Islands), Mahanatos (Raivavae) (Austral Islands), Avera Bay, Rurutu, Austral Islands, Bora Bora (Society Islands), Papeete (Tahiti)
30/03/19 13 dias	SILVERSEA EXPEDITIONS Silver Explorer	Papeete (Tahiti), Bora Bora (Society Islands), Aitutaki, Palmerston Island, Beveridge Reef, Alofi, Date Line Lose A Day, Neiafu (Vava'u Group), Nuku Island, Uoleva Island, Vanua Balavu (Lau Islands), Cobia, Ringold Isles, Yasawa, Lautoka
Travessias		
07/03/19 21 dias	SILVERSEA EXPEDITIONS Silver Cloud Expedition	Ushuaia, New Island, West Point Island, Stanley, Georgia do Sul, Ilha Gough, Tristan-da-Cunha, Ilha Nightingale, Cidade do Cabo
30/03/19 18 dias	SEABOURN Seabourn Odyssey	Philipsburg, Carambola Beach, Road Bay (Anguilla), St. John's, Terre-de-Haut (Iles des Saintes), Castries, Port Elizabeth (Bequia), Bridgetown, Funchal (Ilha da Madeira), Porto Santo (Ilha Porto Santo), Lisboa

ABRIL

DATA	CIA. • NAVIO	ROTEIRO
África & Oceano Índico		
03/04/19 14 dias	SILVERSEA Silver Whisper	Mombasa, Zanzibar, Mamoudzou, Nosy Komba Island, Maputo, Richards Bay, Durban, East London, Cidade do Cabo
06/04/19 12 dias	UNI WORLD River Tosca	Cairo, Luxor, Dendera, Luxor, Kom Ombo, Aswan, Kom Ombo (Edfu), Esna, Luxor, Cairo
13/04/19 12 dias	UNI WORLD River Tosca	Cairo, Luxor, Dendera, Luxor, Kom Ombo, Aswan, Kom Ombo (Edfu), Esna, Luxor, Cairo
15/04/19 16 dias	SILVERSEA EXPEDITIONS Silver Cloud Expedition	Tema (Accra), Takoradi, Abidjan, Tokeh, Aberdeen, Banjul, Dakar, Ad Dakhla, Agadir, Safi, Lisboa
17/04/19 24 dias	SILVERSEA Silver Whisper	Cidade do Cabo, Walvis Bay, São Tome, Lomé, Accra (Tema), Banjul, Dakar, Casablanca, Seville, Lisboa
20/04/19 12 dias	UNI WORLD River Tosca	Cairo, Luxor, Dendera, Luxor, Kom Ombo, Aswan, Kom Ombo (Edfu), Esna, Luxor, Cairo
27/04/19 12 dias	UNI WORLD River Tosca	Cairo, Luxor, Dendera, Luxor, Kom Ombo, Aswan, Kom Ombo (Edfu), Esna, Luxor, Cairo
América do Sul & Antártida		
06/04/19 7 dias	SILVERSEA EXPEDITIONS Silver Galapagos	Baltra (Galapagos), Isla Daphne Grande, Bahia Darwin, El Barranco, Seymour Norte, Bahia Sullivan (Santiago), Rábida, El Eden, Galapaguera Cerro Colorado, Punta Pitt, Gardner Bay (Espanhola), Punta Suarez (Espanhola), Estacion Darwin & Puerto Ayora, Plazas Sur, San Cristobal
07/04/19 10 dias	SEABOURN Seabourn Quest	Manaus, Boca dos Botos, Parintins, Santarém, Guajara, navegação pelo Equador, Ilha do Diabo (Guiana Francesa), Charlotteville (Trindade e Tobago), Castries, Bridgetown
13/04/19 7 dias	SILVERSEA EXPEDITIONS Silver Galapagos	San Cristobal, Roca Leon Dormido, Bartolome, Playa Espumilla (Santiago), Punta Vicente Roca (Isabela), Punta Espinoza (Fernandina), Caleta Tagus (Isabela), Bahia Elizabeth (Isabela), Post Office Bay, Islote Campéon, Punta Cormorant, Cerro Dragon, Las Blachas, Los Gemelos, Estacion Darwin & Puerto Ayora, Baltra (Galapagos)
20/04/19 7 dias	SILVERSEA EXPEDITIONS Silver Galapagos	Baltra (Galapagos), Isla Daphne Grande, Bahia Darwin, El Barranco, Seymour Norte, Bahia Sullivan (Santiago), Rábida, El Eden, Galapaguera Cerro Colorado, Punta Pitt, Gardner Bay (Espanhola), Punta Suarez (Espanhola), Estacion Darwin & Puerto Ayora, Plazas Sur, San Cristobal

ABRIL

DATA	CIA. • NAVIO	ROTEIRO
América do Sul & Antártida		
27/04/19 7 dias	SILVERSEA EXPEDITIONS Silver Galapagos	San Cristobal, Roca Leon Dormido, Bartolome, Playa Espumilla (Santiago), Punta Vicente Roca (Isabela), Punta Espinoza (Fernandina), Caleta Tagus (Isabela), Bahia Elizabeth (Isabela), Post Office Bay, Islote Campéon, Punta Cormorant, Cerro Dragon, Las Blachas, Los Gemelos, Estacion Darwin & Puerto Ayora, Baltra (Galapagos)
Ásia & Oriente Médio		
02/04/19 15 dias	SILVERSEA Silver Shadow	Cingapura, Penang (Georgetown), Phuket, Trincomalee, Colombo, Cochim, New Mangalore, Mormugao, Mumbai
02/04/19 3 dias	SILVERSEA Silver Shadow	Cingapura, Georgetown (Penang), Phuket
03/04/19 13 dias	SILVERSEA Silver Muse	Hong Kong, Xangai, Karatsu (Ilhas Kyushu), Hiroshima, Osaka, Tóquio
07/04/19 20 dias	SEABOURN Seabourn Ovation	Dubai, Ilha Sir Bani Yas, (Abu Dhabi), Doha, Muscat, Salalah, Aqaba (Petra), Navegação pelo Canal de Suez, Port Said, Ashdod (Jerusalém), Haifa (Tel Aviv), Thira (Santorini), Atenas (Piraeus)
10/04/19 18 dias	SEABOURN Seabourn Sojourn	Cingapura, Kuantan (Tanjong Gelang), Sihanoukville, Ho Chi Minh (Saigon) (Saigon), Da Nang (Hue), Sanya (Hainan), Hong Kong, Magong (Ilhas dos Pescadores), Keelung (Taipei), Ilha Ishigaki, Xangai
12/04/19 10 dias	SEABOURN Seabourn Encore	Benoa (Denpasar), Ilha de Komodo, Celukan Bawang (Bali), Probolinggo (Java), Surabaya, Semarang (Java), Cingapura
12/04/19 26 dias	SEABOURN Seabourn Encore	Benoa (Denpasar), Ilha de Komodo, Celukan Bawang (Bali), Probolinggo (Java), Surabaya, Semarang (Java), Cingapura, Colombo, Mangalore, Mumbai (Bombay), Mascate, Abu Dhabi, Sir Bani Yas (Abu Dhabi), Dubai
12/04/19 18 dias	UNI WORLD Sanctuary Yangzi Explorer	Pequim, Xi'an, Hangzhou, Xangai, Yichang, navegação no Rio Yangtzé, Goddess Stream, Shibaozhai, Chongqing, Chengdu, Hong Kong
13/04/19 11 dias	UNI WORLD Sanctuary Yangzi Explorer	Pequim, Xi'an, navegação no Rio Yangtzé, Shibaozhai, Goddess Stream, Xangai
16/04/19 13 dias	SILVERSEA Silver Muse	Tóquio, Kagoshima, Karatsu (Ilhas Kyushu), Busan, Maizuru, Aomori, Hakodate, Tóquio
17/04/19 9 dias	SILVERSEA Silver Shadow	Mumbai, Porbandar, Muscat, Fujairah, Abu Dhabi, Doha, Dubai
20/04/19 11 dias	UNI WORLD Sanctuary Yangzi Explorer	Pequim, Xi'an, navegação no Rio Yangtzé, Shibaozhai, Goddess Stream, Xangai
22/04/19 16 dias	SEABOURN Seabourn Encore	Cingapura, Colombo, Mangalore, Mumbai (Bombay), Mascate, Abu Dhabi, Sir Bani Yas (Abu Dhabi), Dubai
24/04/19 14 dias	UNI WORLD Sanctuary Yangzi Explorer	Pequim, Xi'an, Lhasa, navegação no Rio Yangtzé, Shibaozhai, Goddess Stream, Xangai
26/04/19 18 dias	UNI WORLD Sanctuary Yangzi Explorer	Pequim, Xi'an, Hangzhou, Xangai, Yichang, navegação no Rio Yangtzé, Goddess Stream, Shibaozhai, Chongqing, Chengdu, Hong Kong
26/04/19 13 dias	CRYSTAL CRUISES Crystal Symphony	Cingapura, Koh Samui, Bangkok (Laem Chabang), Sihanoukville, Ho Chi Minh (Saigon), Chan May, Sanya, Hong Kong
26/04/19 15 dias	SILVERSEA Silver Shadow	Dubai, Khasab, Sur, Salalah, Aqaba, Safaga, navegação pelo Canal Suez, Rhodes, Atenas (Piraeus)
28/04/19 18 dias	SEABOURN Seabourn Sojourn	Xangai, Zhujiqian (Putuoshan), Yantai, Dalian, Tianjin (Beijing), Incheon (Seoul), Busan (Pusan), Kanazawa, Sakaiminato, Kitakyushu, Hiroshima, Takamatsu, Kobe
29/04/19 13 dias	SILVERSEA Silver Muse	Tóquio, Kagoshima, Karatsu (Ilhas Kyushu), Busan, Maizuru, Aomori, Hakodate, Tóquio
29/04/19 13 dias	SILVERSEA EXPEDITIONS Silver Explorer	Apra, Saipan, Pagan, Maug Islands, Chichijima, Tori-Shima, Miyanoura - Yakushima, Beppu, Moji, Hiroshima, Ilha Miyajima Island, Okayama, Kobe
29/04/19 22 dias	SILVERSEA EXPEDITIONS Silver Explorer	Apra, Saipan, Pagan, Maug Islands, Chichijima, Tori-Shima, Miyanoura - Yukushima, Beppu (Kyushu Island), Moji, Hiroshima, Ilha Miyajima Island, Okayama, Kobe, Okayama, Takamatsu, Ilha Miyajima Island, Hiroshima, Hagi, Sakaiminato, Kanazawa, Sokcho, Busan
Austrália & Nova Zelândia		
05/04/19 10 dias	SILVERSEA EXPEDITIONS Silver Discoverer	Darwin, Saumlaki, Wyndham, Região do Rio King George, Região Hunter River, Região do Arquipélago Buccaneer, Broome
08/04/19 18 dias	CRYSTAL CRUISES Crystal Symphony	Sydney, Newcastle, Hardy Reef (Hamilton Island), Hamilton Island (Whitsunday Island), Cairns, Port Douglas, Cooktown, Darwin, Komodo Island, Bali (Benoa), Cingapura

ABRIL

DATA	CIA. • NAVIO	ROTEIRO
Austrália & Nova Zelândia		
15/04/19 10 dias	SILVERSEA EXPEDITIONS Silver Discoverer	Broome, Região do Arquipélago Buccaneer, Região Hunter River, Região do Rio King George, Wyndham, Saumlaki, Darwin
25/04/19 10 dias	SILVERSEA EXPEDITIONS Silver Discoverer	Darwin, Saumlaki, Wyndham, Região do Rio King George, Região Hunter River, Região do Arquipélago Buccaneer, Broome
Caribe		
07/04/19 7 dias	CRYSTAL YACHT EXPEDITION CRUISES Crystal Esprit	St. Martin (Marigot), St. Barts (Gustavia), Anegada, Ilha Scrub, Ilha Norman, Jost Van Dyke, Great Harbor (Jost Van Dyke), Spanish Town, The Dogs, Gorda Sound (Yacht Club Costa Esmeralda), Ilha Mosquito, Marigot (St. Martin)
14/04/19 7 dias	CRYSTAL YACHT EXPEDITION CRUISES Crystal Esprit	St. Martin (Marigot), Baía Rendezvous (Montserrat), Saba, St. Barts (Gustavia), Falmouth Harbour (Antigua), Basseterre (St. Kitts), Baía dos Frades do Sul (St. Kitts), Praia de Pinney (Nevis), St. Martin (Marigot)
21/04/19 7 dias	CRYSTAL YACHT EXPEDITION CRUISES Crystal Esprit	St. Martin (Marigot), St. Barts (Gustavia), Anegada, Ilha Scrub, Ilha Norman, Jost Van Dyke, Great Harbor (Jost Van Dyke), Spanish Town, The Dogs, Gorda Sound (Yacht Club Costa Esmeralda), Ilha Mosquito, Marigot (St. Martin)
Europa Fluvial		
02/04/19 11 dias	UNI WORLD River Empress	Amsterdã, Rotterdam, Arnhem, Colônia, Oberwesel, Frankfurt, Speyer (Worms), Strasbourg, Basileia
03/04/19 10 dias	UNI WORLD S.S. Beatrice	Budapeste, Belgrado, Golubac, navegação em Iron Gates, Rousse, Giurgiu, Bucareste
05/04/19 10 dias	UNI WORLD River Countess	Milão, Verona (Valpolicella), Veneza, Chioggia, Polesella, Taglio di Po, Chioggia, Veneza
06/04/19 7 dias	CRYSTAL RIVER CRUISES Crystal Mozart	Viena, Krems, Spitz, Linz, Melk, Bratislava, Budapeste
07/04/19 7 dias	CRYSTAL RIVER CRUISES Crystal Ravel	Passau, Linz, Melk, Krems, Viena, Bratislava, navegação em Budapeste, Budapeste
07/04/19 10 dias	CRYSTAL RIVER CRUISES Crystal Bach	Amsterdã, Colônia, Koblenz, Rudesheim, Speyer, Strasbourg, Breisach, Basileia
07/04/19 8 dias	UNI WORLD S.S. Joie de Vivre	Paris, La Roche-Guyon, Vernon, Giverny, Rouen (Praias da Normandia), Caudebec-em-Caux (Honfleur ou Étretat), Rouen, Mantes-la-Jolie (Versalhes), Paris
07/04/19 8 dias	UNI WORLD S.S. Maria Theresa	Budapeste, Bratislava, Viena, Dürnstein, navegação no Vale Wachau, Melk, Linz (Salzburg), Passau
07/04/19 8 dias	UNI WORLD River Countess	Veneza, Chioggia, Polesella, Taglio di Po, Chioggia, Veneza
08/04/19 10 dias	CRYSTAL RIVER CRUISES Crystal Mahler	Viena, Dürnstein, Melk, Linz, Passau, Bratislava, navegação em Budapeste, Budapeste, Viena
08/04/19 7 dias	CRYSTAL RIVER CRUISES Crystal Debussy	Amsterdã, Rotterdam, Ghent, Antuérpia, Middelberg, Amsterdã
08/04/19 11 dias	UNI WORLD S.S. Beatrice	Bucareste, Rousse, navegação em Iron Gates, Belgrado, Vukovar (Osijek), Budapeste
10/04/19 10 dias	UNI WORLD River Princess	Amsterdã, Haarlem, Hoorn, Enkhuizen, Nijmegen, Rotterdam, Kinderdijk, Dordrecht, Veere, Ghent, Antuérpia
10/04/19 10 dias	UNI WORLD River Duchess	Amsterdã, Haarlem, Hoorn, Enkhuizen, Nijmegen, Rotterdam, Kinderdijk, Dordrecht, Veere, Ghent, Antuérpia
12/04/19 13 dias	UNI WORLD Queen Isabel	Lisboa, Óbidos, Porto, Guimarães, Entre-os-Rios (Amarante), Régua (Lamego), Punhã, Pocinho, Barca d'Alva (Castelo Rodrigo), Veja de Terrón, Salamanca, Toledo (Madri), Madri
12/04/19 10 dias	UNI WORLD River Countess	Milão, Verona (Valpolicella), Veneza, Chioggia, Polesella, Taglio di Po, Chioggia, Veneza
12/04/19 11 dias	UNI WORLD River Empress	Basileia, Speyer (Worms), Frankfurt, Oberwesel, Colônia, Arnhem, Rotterdam, Amsterdã, Zaandam, Amsterdã
13/04/19 7 dias	CRYSTAL RIVER CRUISES Crystal Mozart	Budapeste, Bratislava, Melk, Linz, Krems, Viena
14/04/19 8 dias	UNI WORLD S.S. Antoinette	Basileia, Breisach, Kehl (Strasbourg), Mannheim (Speyer), Rudesheim (Boppard), Colônia, Amsterdã
14/04/19 15 dias	UNI WORLD S.S. Bon Voyage	Paris, La Roche-Guyon, Rouen (Praias da Normandia), Caudebec-en-Caux (Honfleur ou Étretat), Rouen, Mantes-la-Jolie (Versalhes), Paris, Cadillac, Blaye, Libourne (Saint-Émilion), Cité du Vin, Bordeaux (Quai des Chatrons), Bordeaux
14/04/19 8 dias	UNI WORLD S.S. Bon Voyage	Bordeaux, Cadillac, Blaye, Libourne (Saint-Émilion), Cité du Vin, Bordeaux (Quai des Chatrons), Bordeaux

ABRIL

DATA	CIA. • NAVIO	ROTEIRO
Europa Fluvial		
14/04/19 8 dias	UNI WORLD S.S. Catherine	Lyon, Mâcon, Lyon, Tournon (Tain-l'Hermitage), Viviers, Avignon, Tarascon (Arles ou Tarascon), Avignon
14/04/19 8 dias	UNI WORLD S.S. Joie de Vivre	Paris, La Roche-Guyon, Vernon, Giverny, Rouen (Praias da Normandia), Caudebec-em-Caux (Honfleur ou Étretat), Rouen, Mantes-la-Jolie (Versalhes), Paris
14/04/19 8 dias	UNI WORLD S.S. Maria Theresa	Passau, Linz (Salzburg), Melk, Dürnstein, Viena, Bratislava, Budapeste
14/04/19 8 dias	UNI WORLD River Countess	Veneza, Chioggia, Polesella, Taglio di Po, Chioggia, Veneza
14/04/19 7 dias	CRYSTAL RIVER CRUISES Crystal Ravel	Budapeste, Bratislava, Weissenkirchen, Melk, Linz, Krems, Viena
15/04/19 7 dias	CRYSTAL RIVER CRUISES Crystal Debussy	Amsterdã, Rotterdam, Ghent, Antuérpia, Middelberg, Amsterdã
17/04/19 10 dias	UNI WORLD S.S. Beatrice	Budapeste, Belgrado, Golubac, navegação em Iron Gates, Rousse, Giurgiu, Bucareste
17/04/19 7 dias	CRYSTAL RIVER CRUISES Crystal Bach	Basileia, Strasbourg, Karlsruhe, Mannheim, Rudesheim, Koblenz, Colônia, Amsterdã
17/04/19 10 dias	UNI WORLD River Duchess	Amsterdã, Haarlem, Hoorn, Enkhuizen, Nijmegen, Rotterdam, Kinderdijk, Dordrecht, Veere, Ghent, Antuérpia
18/04/19 13 dias	UNI WORLD Queen Isabel	Madri, Toledo (Madri), Salamanca, Veja de Terrón, Barca d'Alva (Castelo Rodrigo), Pinhão, Régua (Lamego), Caldas de Aregos, Entre-os-Rios (Amarante), Porto (Guimarães), Porto, Óbidos, Lisboa
18/04/19 11 dias	CRYSTAL RIVER CRUISES Crystal Mahler	Viena, Esztergom, Visegrad, Budapeste, Mohács, Vukovar, navegação pelo Iron Gates, Belgrade, Novi Sad, Mohács, Kalocsa, navegação em Budapeste, Budapeste, Bratislava, Viena
19/04/19 10 dias	UNI WORLD River Countess	Milão, Verona (Valpolicella), Veneza, Chioggia, Polesella, Taglio di Po, Chioggia, Veneza
20/04/19 10 dias	CRYSTAL RIVER CRUISES Crystal Mozart	Viena, navegação no Vale Wachau, Dürnstein, Melk, Linz, Passau, Passau, Bratislava, Budapeste, navegação por Budapeste, Budapeste, Viena
21/04/19 7 dias	CRYSTAL RIVER CRUISES Crystal Ravel	Viena, Esztergom, navegação em Budapeste, Budapeste, Bratislava, Melk, Spitz, Krems, Viena
21/04/19 8 dias	UNI WORLD S.S. Antoinette	Amsterdã, Colônia, Koblenz, Boppard, Gernersheim (Speyer), Kehl (Strasbourg), Breisach, Basileia
21/04/19 8 dias	UNI WORLD S.S. Bon Voyage	Bordeaux, Cadillac, Blaye, Libourne (Saint-Émilion), Cité du Vin, Bordeaux (Quai des Chatrons), Bordeaux
21/04/19 8 dias	UNI WORLD S.S. Catherine	Avignon, Tarascon (Arles ou Tarascon), Avignon, Viviers, Tournon (Tain-l'Hermitage), Lyon, Mâcon (Beaune), Lyon
21/04/19 8 dias	UNI WORLD S.S. Joie de Vivre	Paris, La Roche-Guyon, Vernon, Giverny, Rouen (Praias da Normandia), Caudebec-em-Caux (Honfleur ou Étretat), Rouen, Mantes-la-Jolie (Versalhes), Paris
21/04/19 8 dias	UNI WORLD S.S. Maria Theresa	Budapeste, Bratislava, Viena, Dürnstein, navegação no Vale Wachau, Melk, Linz (Salzburg), Passau
21/04/19 8 dias	UNI WORLD River Countess	Veneza, Chioggia, Polesella, Taglio di Po, Chioggia, Veneza
22/04/19 12 dias	UNI WORLD S.S. Beatrice	Bucareste, Rousse, navegação em Iron Gates, Belgrado, Vukovar (Osijek), Budapeste
22/04/19 11 dias	UNI WORLD River Empress	Amsterdã, Rotterdam, Arnhem, Colônia, Oberwesel, Frankfurt, Speyer (Worms), Strasbourg, Basileia
23/04/19 10 dias	UNI WORLD River Queen	Frankfurt, Mainz, Rudesheim, Boppard, Cochem, Trier, Remich, Bernkastel, Bonn, Colônia
24/04/19 10 dias	CRYSTAL RIVER CRUISES Crystal Bach	Amsterdã, Colônia, Koblenz, Rudesheim, Speyer, Strasbourg, Breisach, Basileia
25/04/19 11 dias	UNI WORLD Queen Isabel	Lisboa, Coimbra, Porto, Porto Antigo, Régua, Pinhão, Veja de Terrón, Salamanca, Barca d'Alva, Pochino, Porto (Guimarães), Porto
28/04/19 7 dias	CRYSTAL RIVER CRUISES Crystal Ravel	Viena, Esztergom, navegação em Budapeste, Budapeste, Bratislava, Melk, Spitz, Krems, Viena
28/04/19 8 dias	UNI WORLD S.S. Antoinette	Basileia, Breisach, Kehl (Strasbourg), Mannheim (Speyer), Rudesheim (Boppard), Colônia, Amsterdã
28/04/19 8 dias	UNI WORLD S.S. Bon Voyage	Bordeaux, Cadillac, Blaye, Libourne (Saint-Émilion), Cité du Vin, Bordeaux (Quai des Chatrons), Bordeaux

ABRIL

DATA	CIA. • NAVIO	ROTEIRO
Europa Fluvial		
28/04/19 8 dias	UNI WORLD S.S. Catherine	Lyon, Mâcon, Lyon, Tournon (Tain-l'Hermitage), Viviers, Avignon, Tarascon (Arles ou Tarascon), Avignon
28/04/19 8 dias	UNI WORLD S.S. Joie de Vivre	Paris, La Roche-Guyon, Vernon, Giverny, Rouen (Praias da Normandia), Caudebec-em-Caux (Honfleur ou Étretat), Rouen, Mantes-la-Jolie (Versalhes), Paris
28/04/19 8 dias	UNI WORLD S.S. Maria Theresa	Passau, Linz (Salzburg), Melk, Dürnstein, Viena, Bratislava, Budapeste
28/04/19 11 dias	UNI WORLD Queen Isabel	Porto, Porto Antigo, Régua, Pinhão, Veja de Terrón (Salamanca), Barca d'Alva, Pochino, Porto (Guimarães), Porto
28/04/19 15 dias	UNI WORLD River Princess	Amsterdã, Colônia, Rudesheim, Miltenberg, Würzburg, Volkach, Bamberg, Nurembergue & Roth, Regensburg, Passau, Dürnstein, Viena
29/04/19 7 dias	CRYSTAL RIVER CRUISES Crystal Mahler	Viena, Krems, Spitz, Linz, Melk, Bratislava, Budapeste
29/04/19 10 dias	CRYSTAL RIVER CRUISES Crystal Debussy	Amsterdã, Colônia, Koblenz, Rudesheim, Speyer, Strasbourg, Breisach, Basileia
30/04/19 10 dias	CRYSTAL RIVER CRUISES Crystal Mozart	Viena, navegação no Vale Wachau, Dürnstein, Melk, Linz, Passau, Bratislava, Budapeste, navegação por Budapeste, Budapeste, Viena

Mediterrâneo

08/04/19 10 dias	CRYSTAL CRUISES Crystal Serenity	Monte Carlo, Gêova, Florença (Livorno), Roma (Civitavecchia), Sorrento, Corfu, Kotor, Dubrovnik, Veneza
15/04/19 10 dias	SILVERSEA Silver Spirit	Lisboa, Cádiz, Málaga, Porto Mahon, Alghero (Sardenha), Livorno, Monte Carlo, Marselha, Barcelona
17/04/19 14 dias	SEABOURN Seabourn Odyssey	Lisboa, Funchal (Ilha da Madeira), Santa Cruz (Tenerife), Puerto De La Estaca (El Hierro), Las Palmas (Gran Canaria), Arrecife (Lanzarote), Puerto Del Rosario (Fuerteventura), Casablanca, Tangier, Málaga, Barcelona
18/04/19 9 dias	CRYSTAL CRUISES Crystal Serenity	Veneza, Koper, Split, Dubrovnik, Kotor, Santorini (Thira), Nafplion (Navplion), Atenas (Piraeus)
25/04/19 7 dias	SILVERSEA Silver Spirit	Barcelona, Porto Mahon, Alghero (Sardenha), Cagliari (Sardenha), Trapani (Sicília), Sorrento, Roma (Civitavecchia)
27/04/19 7 dias	CRYSTAL CRUISES Crystal Serenity	Atenas (Piraeus), Paphos, Rhodes (Lindos), Souda Bay (Chania), Santorini (Thira), Mykonos, Atenas (Piraeus)
27/04/19 8 dias	SEABOURN Seabourn Ovation	Atenas (Piraeus), Pylos, Naples (Pompeii), Roma (Civitavecchia), Bastia (Corsica), Toulon, Palamos, Barcelona, Valencia, Cartagena, Malaga, Gibraltar, Casablanca, Tangier, Cadiz (Seville), Porto (Leixoes), Lisboa
27/04/19 18 dias	SEABOURN Seabourn Ovation	Atenas (Piraeus), Pylos, Naples (Pompeii), Roma (Civitavecchia), Bastia (Corsica), Toulon, Palamos, Barcelona, Valencia, Cartagena, Malaga, Gibraltar, Casablanca, Tangier, Cadiz (Seville), Porto (Leixoes), Lisboa

Pacífico Sul

13/04/19 16 dias	SILVERSEA EXPEDITIONS Silver Explorer	Lautoka, Yasawa, Pentecost Island, Ambrym Island, Apradise Lagoon, Champagne Beach, Santa Ana, Roderick Bay, Njari Island, Rabaul, Tingwon, Satawal (Yap), Lamortrek (Yap), Gaferut (Yap), Apra
---------------------	---	---

Travessias

02/04/19 13 dias	SILVERSEA Silver Spirit	Fort Lauderdale, Hamilton, Horta (Azores), Ponta Delgada (Azores), Lisboa
05/04/19 10 dias	SILVERSEA Silver Spirit	Hamilton, Horta (Azores), Ponta Delgada (Ilha São Miguel), Lisboa
06/04/19 11 dias	SEABOURN Seabourn Odyssey	Bridgetown, Funchal (Ilha da Madeira), Porto Santo (Ilha Porto Santo), Lisboa

MAIO

DATA	CIA. • NAVIO	ROTEIRO
África & Oceano Índico		
04/05/19 12 dias	UNI WORLD River Tosca	Cairo, Luxor, Dendera, Luxor, Kom Ombo, Aswan, Kom Ombo (Edfu), Esna, Luxor, Cairo
11/05/19 12 dias	UNI WORLD River Tosca	Cairo, Luxor, Dendera, Luxor, Kom Ombo, Aswan, Kom Ombo (Edfu), Esna, Luxor, Cairo
18/05/19 12 dias	UNI WORLD River Tosca	Cairo, Luxor, Dendera, Luxor, Kom Ombo, Aswan, Kom Ombo (Edfu), Esna, Luxor, Cairo

MAIO

DATA	CIA. • NAVIO	ROTEIRO
África & Oceano Índico		
25/05/19 12 dias	UNI WORLD River Tosca	Cairo, Luxor, Dendera, Luxor, Kom Ombo, Aswan, Kom Ombo (Edfu), Esna, Luxor, Cairo
Alasca		
12/05/19 26 dias	SILVERSEA Silver Muse	Tóquio, Aomori, Hakodate, Kushiro, Petropavlovsk, Dutch Harbor, Ilha Kodiak, Homer, Anchorage (Seward), navegação pela Geleira Hubbard, Sitka, Haines, Juneau, navegação em Tracy Arm/Sawyer Glacier, Wrangel, Ketchikan, Prince Rupert (Columbia Britânica), navegação na Inside Passage, Vancouver
27/05/19 10 dias	SILVERSEA Silver Muse	Anchorage (Seward), navegação pela Geleira Hubbard, Sitka, Haines, Juneau, navegação em Tracy Arm/Sawyer Glacier, Wrangell, Ketchikan, Prince Rupert, Triple Island, Seymour Narrows, navegação pela Inside Passage, Vancouver
América do Sul & Antártida		
04/05/19 7 dias	SILVERSEA EXPEDITIONS Silver Galapagos	Baltra (Galapagos), Isla Daphne Grande, Bahia Darwin, El Barranco, Seymour Norte, Bahia Sullivan (Santiago), Rábida, El Eden, Galapaguera Cerro Colorado, Punta Pitt, Gardner Bay (Espanhola), Punta Suarez (Espanhola), Estacion Darwin & Puerto Ayora, Plazas Sur, San Cristobal
11/05/19 7 dias	SILVERSEA EXPEDITIONS Silver Galapagos	San Cristobal, Roca Leon Dormido, Bartolome, Playa Espumilla (Santiago), Punta Vicente Roca (Isabela), Punta Espinoza (Fernandina), Caleta Tagus (Isabela), Bahia Elizabeth (Isabela), Post Office Bay, Islote Campéon, Punta Cormorant, Cerro Dragon, Las Blachas, Los Gemelos, Estacion Darwin & Puerto Ayora, Baltra (Galapagos)
18/05/19 7 dias	SILVERSEA EXPEDITIONS Silver Galapagos	Baltra (Galapagos), Isla Daphne Grande, Bahia Darwin, El Barranco, Seymour Norte, Bahia Sullivan (Santiago), Rábida, El Eden, Galapaguera Cerro Colorado, Punta Pitt, Gardner Bay (Espanhola), Punta Suarez (Espanhola), Estacion Darwin & Puerto Ayora, Plazas Sur, San Cristobal
25/05/19 7 dias	SILVERSEA EXPEDITIONS Silver Galapagos	San Cristobal, Roca Leon Dormido, Bartolome, Playa Espumilla (Santiago), Punta Vicente Roca (Isabela), Punta Espinoza (Fernandina), Caleta Tagus (Isabela), Bahia Elizabeth (Isabela), Post Office Bay, Islote Campéon, Punta Cormorant, Cerro Dragon, Las Blachas, Los Gemelos, Estacion Darwin & Puerto Ayora, Baltra (Galapagos)
Ásia & Oriente Médio		
03/05/19 18 dias	UNI WORLD Sanctuary Yangzi Explorer	Pequim, Xi'an, Hangzhou, Xangai, Yichang, navegação no Rio Yangtzé, Goddess Stream, Shibaozhai, Chongqing, Chengdu, Hong Kong
04/05/19 11 dias	UNI WORLD Sanctuary Yangzi Explorer	Pequim, Xi'an, navegação no Rio Yangtzé, Shibaozhai, Goddess Stream, Xangai
08/05/19 18 dias	SEABOURN Seabourn Encore	Dubai, Sir Bani Yas (Abu Dhabi), Doha, Mascate, Aqaba (Petra), Navegação pelo Canal de Suez, Port Said, Ashdod (Jerusalém), Haifa (Tel Aviv), Ágios Nikolaos (Creta), Atenas (Piraeus)
09/05/19 17 dias	CRYSTAL CRUISES Crystal Symphony	Hong Kong, Hualien, Taipei (Keelung), Ishigaki, Okinawa (Naha), Xangai, Pusan, Nagasaki, Kagoshima, Osaka, Tóquio
10/05/19 18 dias	UNI WORLD Sanctuary Yangzi Explorer	Pequim, Xi'an, Hangzhou, Xangai, Yichang, navegação no Rio Yangtzé, Goddess Stream, Shibaozhai, Chongqing, Chengdu, Hong Kong
11/05/19 11 dias	UNI WORLD Sanctuary Yangzi Explorer	Pequim, Xi'an, navegação no Rio Yangtzé, Shibaozhai, Goddess Stream, Xangai
12/05/19 9 dias	SILVERSEA EXPEDITIONS Silver Explorer	Kobe, Okayama, Takamatsu, Ilha Miyajima, Hiroshima, Hagi, Sakaiminato, Kanazawa, Sokcho, Busan
17/05/19 18 dias	UNI WORLD Sanctuary Yangzi Explorer	Pequim, Xi'an, Hangzhou, Xangai, Yichang, navegação no Rio Yangtzé, Goddess Stream, Shibaozhai, Chongqing, Chengdu, Hong Kong
18/05/19 11 dias	UNI WORLD Sanctuary Yangzi Explorer	Pequim, Xi'an, navegação no Rio Yangtzé, Shibaozhai, Goddess Stream, Xangai
21/05/19 11 dias	SILVERSEA EXPEDITIONS Silver Explorer	Busan, Nijigata, Sado Island, Kanazawa, Sakaiminato, Hagi, Karatsu (Kyushu Island), Moji, Ilha Miyajima, Hiroshima, Okayama, Kobe
22/05/19 14 dias	UNI WORLD Sanctuary Yangzi Explorer	Pequim, Xi'an, Lhasa, navegação no Rio Yangtzé, Shibaozhai, Goddess Stream, Xangai
31/05/19 18 dias	UNI WORLD Sanctuary Yangzi Explorer	Pequim, Xi'an, Hangzhou, Xangai, Yichang, navegação no Rio Yangtzé, Goddess Stream, Shibaozhai, Chongqing, Chengdu, Hong Kong
Austrália & Nova Zelândia		
05/05/19 10 dias	SILVERSEA EXPEDITIONS Silver Discoverer	Broome, Região do Arquipélago Buccaneer, Região Hunter River, Região do Rio King George, Wyndham, Saumlaki, Darwin

MAIO

DATA	CIA. • NAVIO	ROTEIRO
Austrália & Nova Zelândia		
15/05/19 10 dias	SILVERSEA EXPEDITIONS Silver Discoverer	Darwin, Saumlaki, Wyndham, Região do Rio King George, Região Hunter River, Região do Arquipélago Buccaneer, Broome
25/05/19 10 dias	SILVERSEA EXPEDITIONS Silver Discoverer	Broome, Região do Arquipélago Buccaneer, Região Hunter River, Região do Rio King George, Wyndham, Saumlaki, Darwin
Europa Fluvial		
01/05/19 8 dias	UNI WORLD S.S. Beatrice	Budapeste, navegação no Vale Wachau, Engelhartzell, Regensburg, Nurembergue
01/05/19 10 dias	UNI WORLD S.S. Beatrice	Budapeste, navegação no Vale Wachau, Engelhartzell, Regensburg, Nurembergue, Praga
02/05/19 11 dias	UNI WORLD River Empress	Basileia, Speyer (Worms), Frankfurt, Oberwesel, Colônia, Arnhem, Rotterdam, Amsterdã, Zaandam, Amsterdã
02/05/19 10 dias	UNI WORLD River Queen	Colônia, Cochem, Trier, Remich, Bernkastel, Boppard, Mainz, Rudesheim, Frankfurt
03/05/19 10 dias	UNI WORLD River Countess	Milão, Verona (Valpolicella), Veneza, Chioggia, Polesella, Taglio di Po, Chioggia, Veneza
04/05/19 7 dias	CRYSTAL RIVER CRUISES Crystal Bach	Basileia, Strasbourg, Karlsruhe, Mannheim, Rudesheim, Rudesheim, Koblenz, Colônia, Amsterdã
05/05/19 8 dias	UNI WORLD S.S. Antoinette	Amsterdã, Colônia, Koblenz, Boppard, Gernersheim (Speyer), Kehl (Strasbourg), Breisach, Basileia
05/05/19 8 dias	UNI WORLD S.S. Bon Voyage	Bordeaux, Cadillac, Blaye, Libourne (Saint-Émilion), Cité du Vin, Bordeaux (Quai des Chatrons), Bordeaux
05/05/19 8 dias	UNI WORLD S.S. Catherine	Avignon, Tarascon (Arles ou Tarascon), Avignon, Viviers, Tournon (Tain-l'Hermitage), Lyon, Mâcon (Beaune), Lyon
05/05/19 8 dias	UNI WORLD S.S. Joie de Vivre	Paris, La Roche-Guyon, Vernon, Giverny, Rouen (Praias da Normandia), Caudebec-em-Caux (Honfleur ou Étretat), Rouen, Mantes-la-Jolie (Versalhes), Paris
05/05/19 8 dias	UNI WORLD S.S. Maria Theresa	Budapeste, Bratislava, Viena, Dürnstein, navegação no Vale Wachau, Melk, Linz (Salzburg), Passau
05/05/19 8 dias	UNI WORLD River Countess	Veneza, Chioggia, Polesella, Taglio di Po, Chioggia, Veneza
05/05/19 7 dias	CRYSTAL RIVER CRUISES Crystal Ravel	Viena, Esztergom, navegação em Budapeste, Budapeste, Bratislava, Melk, Spitz, Krems, Viena
06/05/19 7 dias	CRYSTAL RIVER CRUISES Crystal Mahler	Budapeste, Bratislava, Melk, Linz, Krems, Viena
06/05/19 10 dias	UNI WORLD S.S. Beatrice	Praga, Passau, Engelhartzell, Spitz, navegação no Vale Wachau, Viena, Budapeste
08/05/19 8 dias	UNI WORLD S.S. Beatrice	Nurembergue, Passau, Engelhartzell, Spitz, navegação no Vale Wachau, Viena, Budapeste
09/05/19 7 dias	CRYSTAL RIVER CRUISES Crystal Debussy	Basileia, Strasbourg, Karlsruhe, Mannheim, Rudesheim, Koblenz, Colônia, Amsterdã
10/05/19 10 dias	CRYSTAL RIVER CRUISES Crystal Mozart	Viena, navegação no Vale Wachau, Dürnstein, Melk, Linz, Passau, Passau, Bratislava, Budapeste, navegação por Budapeste, Budapeste, Viena
10/05/19 10 dias	UNI WORLD River Countess	Milão, Verona (Valpolicella), Veneza, Chioggia, Polesella, Taglio di Po, Chioggia, Veneza
11/05/19 10 dias	CRYSTAL RIVER CRUISES Crystal Bach	Amsterdã, Colônia, Koblenz, Rudesheim, Speyer, Strasbourg, Breisach, Basileia
12/05/19 7 dias	CRYSTAL RIVER CRUISES Crystal Ravel	Viena, Esztergom, navegação em Budapeste, Budapeste, Bratislava, Melk, Spitz, Krems, Viena
12/05/19 8 dias	UNI WORLD S.S. Bon Voyage	Bordeaux, Cadillac, Blaye, Libourne (Saint-Émilion), Cité du Vin, Bordeaux (Quai des Chatrons), Bordeaux
12/05/19 8 dias	UNI WORLD S.S. Catherine	Lyon, Mâcon, Lyon, Tournon (Tain-l'Hermitage), Viviers, Avignon, Tarascon (Arles ou Tarascon), Avignon
12/05/19 8 dias	UNI WORLD S.S. Joie de Vivre	Paris, La Roche-Guyon, Vernon, Giverny, Rouen (Praias da Normandia), Caudebec-em-Caux (Honfleur ou Étretat), Rouen, Mantes-la-Jolie (Versalhes), Paris
12/05/19 8 dias	UNI WORLD S.S. Maria Theresa	Passau, Linz (Salzburg), Melk, Dürnstein, Viena, Bratislava, Budapeste
12/05/19 8 dias	UNI WORLD River Countess	Veneza, Chioggia, Polesella, Taglio di Po, Chioggia, Veneza

MAIO

DATA	CIA. • NAVIO	ROTEIRO
Europa Fluvial		
12/05/19 11 dias	UNI WORLD River Empress	Amsterdã, Rotterdam, Arnhem, Colônia, Oberwesel, Frankfurt, Speyer (Worms), Strasbourg, Basileia
12/05/19 8 dias	UNI WORLD River Princess	Viena, Weissenkirchen, Engelhartzell, Passau, Vilshofen, Deggendorf, Straubing, Regensburg, Roth, Nurembergue
12/05/19 10 dias	UNI WORLD River Princess	Viena, Weissenkirchen, Engelhartzell, Passau, Vilshofen, Deggendorf, Straubing, Regensburg, Roth, Praga
13/05/19 7 dias	CRYSTAL RIVER CRUISES Crystal Mahler	Viena, Spitz, Linz, Melk, Bratislava, Budapeste
15/05/19 8 dias	UNI WORLD S.S. Beatrice	Budapeste, navegação no Vale Wachau, Engelhartzell, Regensburg, Nurembergue
15/05/19 10 dias	UNI WORLD S.S. Beatrice	Budapeste, navegação no Vale Wachau, Engelhartzell, Regensburg, Nurembergue, Praga
16/05/19 10 dias	CRYSTAL RIVER CRUISES Crystal Debussy	Amsterdã, Colônia, Koblenz, Rudesheim, Speyer, Strasbourg, Breisach, Basileia
16/05/19 10 dias	UNI WORLD S.S. Beatrice	Budapeste, Belgrado, Golubac, navegação em Iron Gates, Rouse, Giurgiu, Bucareste
16/05/19 10 dias	UNI WORLD River Duchess	Budapeste, Vukovar (Osijek), Belgrade, Golubac, navegação em Iron Gates, Vidin, Rouse, Giurgiu, Bucareste
17/05/19 13 dias	UNI WORLD Queen Isabel	Lisboa, Óbidos, Porto, Guimarães, Entre-os-Rios (Amarante), Régua (Lamego), Punhão, Pocinho, Barca d'Alva (Castelo Rodrigo), Veja de Terrón, Salamanca, Toledo (Madri), Madri
17/05/19 10 dias	UNI WORLD River Princess	Praga, Nurembergue, Roth, Regensburg, Straubing, Deggendorf, Vilshofen, Vilshofen, Passau, Engelhartzell, Weissenkirchen, Viena
19/05/19 8 dias	UNI WORLD S.S. Bon Voyage	Bordeaux, Cadillac, Blaye, Libourne (Saint-Émilion), Cité du Vin, Bordeaux (Quai des Chatrons), Bordeaux
19/05/19 8 dias	UNI WORLD S.S. Catherine	Avignon, Tarascon (Arles ou Tarascon), Avignon, Viviers, Tournon (Tain-l'Hermitage), Lyon, Mâcon (Beaune), Lyon
19/05/19 8 dias	UNI WORLD S.S. Joie de Vivre	Paris, La Roche-Guyon, Vernon, Giverny, Rouen (Praias da Normandia), Caudebec-em-Caux (Honfleur ou Étretat), Rouen, Mantes-la-Jolie (Versalhes), Paris
19/05/19 8 dias	UNI WORLD S.S. Maria Theresa	Budapeste, Bratislava, Viena, Dürnstein, navegação no Vale Wachau, Melk, Linz (Salzburg), Passau
19/05/19 8 dias	UNI WORLD River Countess	Veneza, Chioggia, Polesella, Taglio di Po, Chioggia, Veneza
19/05/19 8 dias	UNI WORLD River Princess	Nurembergue, Regensburg, Straubing, Deggendorf, Vilshofen, Passau, Engelhartzell, Weissenkirchen, Viena
19/05/19 7 dias	CRYSTAL RIVER CRUISES Crystal Ravel	Viena, Esztergom, navegação em Budapeste, Budapeste, Bratislava, Melk, Spitz, Krems, Viena
20/05/19 10 dias	CRYSTAL RIVER CRUISES Crystal Mozart	Viena, navegação no Vale Wachau, Dürnstein, Melk, Linz, Passau, Passau, Bratislava, Budapeste, navegação por Budapeste, Budapeste, Viena
20/05/19 16 dias	CRYSTAL RIVER CRUISES Crystal Mahler	Budapeste, Bratislava, Viena, Dürnstein, Melk, Passau, Regensburg, Nurembergue, Bamberg, Würzburg, Miltenberg, Koblenz, Colônia, Amsterdã
20/05/19 10 dias	UNI WORLD S.S. Beatrice	Praga, Passau, Engelhartzell, Spitz, navegação no Vale Wachau, Viena, Budapeste
21/05/19 7 dias	CRYSTAL RIVER CRUISES Crystal Bach	Basileia, Strasbourg, Karlsruhe, Mannheim, Rudesheim, Koblenz, Colônia, Amsterdã
21/05/19 8 dias	UNI WORLD S.S. Antoinette	Amsterdã, Colônia, Koblenz, Boppard, Gernersheim (Speyer), Kehl (Strasbourg), Breisach, Basileia
21/05/19 13 dias	UNI WORLD S.S. Beatrice	Bucareste, Rouse, navegação em Iron Gates, Belgrado, Vukovar (Osijek), Budapeste
21/05/19 10 dias	UNI WORLD River Duchess	Bucareste, Giurgiu, Rouse, Vidin, navegação em Iron Gates, Golubac, Belgrade, Vukovar (Osijek), Budapeste
21/05/19 25 dias	UNI WORLD River Duchess	Bucareste, Giurgiu, Rouse, navegação em Iron Gates, Golubac, Belgrade, Vukovar (Osijek), Budapeste, Viena, navegação no Vale Wachau, Weissenkirchen, Engelhartzell, Regensburg, Nurembergue, Bamberg, Würzburg, Wertheim, Frankfurt, Rudesheim, Colônia, Amsterdã
22/05/19 8 dias	UNI WORLD S.S. Beatrice	Nurembergue, Passau, Engelhartzell, Spitz, navegação no Vale Wachau, Viena, Budapeste
22/05/19 11 dias	UNI WORLD River Empress	Basileia, Speyer (Worms), Frankfurt, Oberwesel, Colônia, Arnhem, Rotterdam, Amsterdã, Zaandam, Amsterdã

MAIO

DATA	CIA. • NAVIO	ROTEIRO
Europa Fluvial		
23/05/19 13 dias	UNI WORLD Queen Isabel	Madri, Toledo (Madri), Salamanca, Veja de Terrón, Barca d'Alva (Castelo Rodrigo), Pinhão, Régua (Lamego), Caldas de Aregos, Entre-os-Rios (Amarante), Porto (Guimarães), Porto, Óbidos, Lisboa
24/05/19 10 dias	UNI WORLD River Countess	Milão, Verona (Valpolicella), Veneza, Chioggia, Polesella, Taglio di Po, Chioggia, Veneza
26/05/19 7 dias	CRYSTAL RIVER CRUISES Crystal Ravel	Viena, Esztergom, navegação em Budapeste, Budapeste, Bratislava, Melk, Spitz, Krems, Viena
26/05/19 7 dias	CRYSTAL RIVER CRUISES Crystal Debussy	Basileia, Strasbourg, Karlsruhe, Mannheim, Rudesheim, Koblenz, Colônia, Amsterdã
26/05/19 8 dias	UNI WORLD S.S. Bon Voyage	Bordeaux, Cadillac, Blaye, Libourne (Saint-Émilion), Cité du Vin, Bordeaux (Quai des Chatrons), Bordeaux
26/05/19 8 dias	UNI WORLD S.S. Catherine	Lyon, Mâcon, Lyon, Tournon (Tain-l'Hermitage), Viviers, Avignon, Tarascon (Arles ou Tarascon), Avignon
26/05/19 8 dias	UNI WORLD S.S. Joie de Vivre	Paris, La Roche-Guyon, Vernon, Giverny, Rouen (Praias da Normandia), Caudebec-em-Caux (Honfleur ou Étretat), Rouen, Mantes-la-Jolie (Versailles), Paris
26/05/19 8 dias	UNI WORLD S.S. Maria Theresa	Passau, Linz (Salzburg), Melk, Dürnstein, Viena, Bratislava, Budapeste
26/05/19 8 dias	UNI WORLD River Countess	Veneza, Chioggia, Polesella, Taglio di Po, Chioggia, Veneza
28/05/19 10 dias	CRYSTAL RIVER CRUISES Crystal Bach	Amsterdã, Düsseldorf, Koblenz, Bernkastel, Trier, Cochem, Bonn, Arnhem, Amsterdã
28/05/19 8 dias	UNI WORLD S.S. Antoinette	Basileia, Breisach, Kehl (Strasbourg), Mannheim (Speyer), Rudesheim (Boppard), Colônia, Amsterdã
30/05/19 10 dias	CRYSTAL RIVER CRUISES Crystal Mozart	Viena, navegação no Vale Wachau, Dürnstein, Melk, Linz, Passau, Bratislava, Budapeste, navegação por Budapeste, Budapeste, Viena
30/05/19 11 dias	UNI WORLD Queen Isabel	Lisboa, Coimbra, Porto, Porto Antigo, Régua, Pinhão, Veja de Terrón, Salamanca, Barca d'Alva, Pochino, Porto (Guimarães), Porto
30/05/19 16 dias	UNI WORLD River Princess	Budapeste, Viena, navegação no Vale Wachau, Weissenkirchen, Engelhartzell, Passau, Regensburg, Nurembergue, Bamberg, Würzburg, Wertheim, Frankfurt, Rudesheim, Colônia, Amsterdã
30/05/19 16 dias	UNI WORLD River Duchess	Budapeste, Viena, navegação no Vale Wachau, Weissenkirchen, Engelhartzell, Passau, Regensburg, Nurembergue, Bamberg, Würzburg, Wertheim, Frankfurt, Rudesheim, Colônia, Amsterdã
31/05/19 10 dias	UNI WORLD River Countess	Milão, Verona (Valpolicella), Veneza, Chioggia, Polesella, Taglio di Po, Chioggia, Veneza
31/05/19 12 dias	UNI WORLD River Victoria	São Petersburgo, navegação no Lago Ladoga, Mandrogi, navegação no Rio Svir, Ilha Kizhi, Goritsy (Kirillov), navegação no Lago Rybinsk, Yaroslavl, Uglich, Moscou
Mar Báltico & Norte da Europa		
01/05/19 12 dias	SILVERSEA EXPEDITIONS Silver Cloud Expedition	Lisboa, Porto (Leixões), La Coruña, Gijon, Bilbao, Bordeaux, Belle Ile, Douarnenez, Saint Malo, Le Havre, Amsterdã
01/05/19 22 dias	SILVERSEA EXPEDITIONS Silver Cloud Expedition	Lisboa, Porto, La Coruña, Gijon, Bilbao, Bordeaux, Belle Ile, Douarnenez, Saint Malo (Brittany), Le Havre, Amsterdã, Porto de São Pedro, Tresco (Ilhas Scilly), St Mary's (Ilhas Scilly), Pembroke, Ilha Skomer, Skelling Islands, Knightstown (Ilha de Valentia), Falésias de Moher, Galway, Kiltonan (Ilhas Aaran), Ilha Clare, Killybegs, Portrush, Dublin
03/05/19 14 dias	SEABOURN Seabourn Quest	Lisboa, Porto (Leixões), A Coruna, Cobh (Cork), Fishguard (Wales), Falmouth (Inglaterra), St Malo (Le Mont Saint Michel), Cherbourg (Normandia), Paris (Rouen), navegação pelo Rio Sena, Dunkirk (Lille), Antuérpia, Zeebrugge (Bruxelas), Dover (Londres)
11/05/19 8 dias	SILVERSEA Silver Whisper	Lisboa, Bilbao, Bordeaux (La Verdon), Bordeaux, Saint Malo (Brittany), Londres (Greenwich)
13/05/19 10 dias	SILVERSEA EXPEDITIONS Silver Cloud Expedition	Amsterdã, Porto de São Pedro (Guernsey), Tresco (Ilhas Scilly), St Mary's (Ilhas Scilly), Pembroke, Ilha Skomer, Ilha Skelligs, Knightstown (Ilha de Valentia), Falésias de Moher, Galway, Kiltonan (Ilhas Aaran), Ilha Clare, Killybegs, Portrush, Dublin
15/05/19 14 dias	SEABOURN Seabourn Ovation	Lisboa, Gijon, Bilbao, Hendaye (Biarritz), Bordeaux, Torquay (Torbay), Cherbourg (Normandy), Zeebrugge (Brussels), Greenwich (Londres), navegação no Rio Thames, Vlissingen (Flushing), Amsterdã
17/05/19 15 dias	SEABOURN Seabourn Quest	Dover (Londres), Bristol (Bath), Ilha Skomer (Wales), Milford Haven, Dublin, Oban, Fort William, Summer Isles, Ullapool, Ilha Copinsay, Kikwall, Seydisfjörður, Djupivogur, Heimaey, Grundarfjörður, Reykjavik
19/05/19 14 dias	SILVERSEA Silver Whisper	Londres (Greenwich), Honfleur, Saint Malo (Brittany), Bordeaux, La Verdon (Bordeaux), Bilbao, Lisboa, Cadiz, Málaga, Barcelona

MAIO

DATA	CIA. • NAVIO	ROTEIRO
Mar Báltico & Norte da Europa		
23/05/19 12 dias	SILVERSEA EXPEDITIONS Silver Cloud Expedition	Dublin, Iona, Lunga, Oban, Mallaig, Portree (Isle Of Skye), St. Kilda, Kirkwall (Orkney Islands), Lerwick (Ilhas Shetland), Noss Island, Aberdeen, Eyemouth, Hull, Ramsgate, Londres (Tower Bridge)
Mediterrâneo		
01/05/19 11 dias	SEABOURN Seabourn Odyssey	Barcelona, Valência, Palma de Mallorca, Mahon (Menorca), Valeta, Syracuse, Golfo Aranci (Sardenha), Calvi (Corsica), La Joliette (Marselha), Monte Carlo
02/05/19 7 dias	SILVERSEA Silver Spirit	Roma (Civitavecchia), Sorrento, Porto-Vecchio (Corsica), Livorno, Portofino, Marselha, Cannes, Monte Carlo
04/05/19 7 dias	CRYSTAL CRUISES Crystal Serenity	Atenas (Piraeus), Nafplion (Navplion), Santorini (Thira), Valletta, Taormina (Giardini Naxos), Sorrento, Roma (Civitavecchia)
05/05/19 10 dias	SEABOURN Seabourn Ovation	Barcelona, Valencia, Cartagena, Malaga, Gibraltar, Casablanca, Tangier, Cadiz (Seville), Porto (Leixões), Lisboa
09/05/19 9 dias	SILVERSEA Silver Spirit	Monte Carlo, Saint Tropez, Barcelona, Palma De Mallorca, Valência, Alghero (Sardenha), Bastia (Corsica), Monte Carlo
11/05/19 6 dias	CRYSTAL CRUISES Crystal Serenity	Roma (Civitavecchia), Florença (Livorno), Portofino, Monte Carlo, St-Tropez, Córsega (Ajaccio), Roma (Civitavecchia)
11/05/19 11 dias	SILVERSEA Silver Shadow	Atenas (Piraeus), Santorini, Chania (Creta), Argostoli (Cefalônia), Siracusa, Palermo, Sorrento, Roma (Civitavecchia), Cannes, Nice
12/05/19 7 dias	CRYSTAL YACHT EXPEDITION CRUISES Crystal Esprit	Málaga, Almeria, Cartagena, Alicante, Valencia, Castellón de la Plana, Barcelona
17/05/19 6 dias	CRYSTAL CRUISES Crystal Serenity	Roma (Civitavecchia), Sorrento, Propriano, Cannes, Marselha, Barcelona
22/05/19 5 dias	SILVERSEA Silver Shadow	Nice, Cannes, La Spezia, Monte Carlo, Nice
23/05/19 6 dias	CRYSTAL CRUISES Crystal Serenity	Barcelona, Cassis, Florença (Livorno), Monte Carlo, Córsega (Calvi), Barcelona
25/05/19 8 dias	CRYSTAL YACHT EXPEDITION CRUISES Crystal Esprit	Nice, Monte Carlo, San Remo, Santa Margherita, Carrara, Corsica (Calvi), Cavalaire-sur-Mer, Cannes, Nice
26/05/19 7 dias	SEABOURN Seabourn Encore	Atenas (Piraeus), Mykonos, Rhodes, Symi, Ágios Nikolaos (Creta), Syracuse, Valletta
27/05/19 7 dias	SEABOURN Seabourn Odyssey	Monte Carlo, Portofino, Santo-Florent (Corsica), La Joliette (Marselha), Sète, Palamos, Palma de Mallorca, Barcelona
29/05/19 12 dias	CRYSTAL CRUISES Crystal Serenity	Barcelona, Mallorca (Palma de Mallorca), Ibiza, Málaga, Gibraltar, Portimão, Lisboa, Porto (Leixões), La Coruña, Honfleur, Londres (Dover)
30/05/19 11 dias	SILVERSEA Silver Shadow	Barcelona, Málaga (Costa Del Sol), Cafiz, Casablanca, Tangier, Cartagena, Valência, Palma de Mallorca, Port Mahon, Barcelona
Travessias		
12/05/19 16 dias	SILVERSEA Silver Muse	Tóquio, Aomori, Hakodate, Kushiro, Petropavlovsk (Kamchatsky), Dutch Harbour (Unalaska), Kodiak (Ilha Kodiak), Homer, Anchorage (Seward)
16/05/19 23 dias	SEABOURN Seabourn Sojourn	Kobe, Aomori, Otaru, Petropavlovsk (Kamchatskiy), Kodiak, Hubbard Glacier, navegação no Icy Strait, navegação no Fiorde Tracy Arm ou Endicott Arm, Ketchikan, Prince Rupert, Inside Passage, Vancouver
26/05/19 22 dias	CRYSTAL CRUISES Crystal Symphony	Tóquio, Hakodate, Petropavlovsk, navegação pela International Dateline, Dutch Harbor (Alasca), Kodiak (Alasca), navegação no Hubbard Glacier, navegação na Baía Glacier, Skagway, Juneau, Ketchikan, navegação na Inside Passage, Vancouver, São Francisco
JUNHO		
América do Sul & Antártida		
01/06/19 7 dias	SILVERSEA EXPEDITIONS Silver Galapagos	Baltra (Galapagos), Isla Daphne Grande, Bahia Darwin, El Barranco, Seymour Norte, Bahia Sullivan (Santiago), Rábida, El Eden, Galapaguera Cerro Colorado, Punta Pitt, Gardner Bay (Espanhola), Punta Suarez (Espanhola), Estacion Darwin & Puerto Ayora, Plazas Sur, San Cristobal
08/06/19 7 dias	SILVERSEA EXPEDITIONS Silver Galapagos	San Cristobal, Roca Leon Dormido, Bartolome, Playa Espumilla (Santiago), Punta Vicente Roca (Isabela), Punta Espinoza (Fernandina), Caleta Tagus (Isabela), Bahia Elizabeth (Isabela), Post Office Bay, Islote Campéon, Punta Cormorant, Cerro Dragon, Las Blachas, Los Gemelos, Estacion Darwin & Puerto Ayora, Baltra (Galapagos)

JUNHO

DATA	CIA. • NAVIO	ROTEIRO
América do Sul & Antártida		
15/06/19 7 dias	SILVERSEA EXPEDITIONS Silver Galapagos	Baltra (Galapagos), Isla Daphne Grande, Bahia Darwin, El Barranco, Seymour Norte, Bahia Sullivan (Santiago), Rábida, El Eden, Galapaguera Cerro Colorado, Punta Pitt, Gardner Bay (Espanhola), Punta Suarez (Espanhola), Estacion Darwin & Puerto Ayora, Plazas Sur, San Cristobal
22/06/19 7 dias	SILVERSEA EXPEDITIONS Silver Galapagos	San Cristobal, Roca Leon Dormido, Bartolome, Playa Espumilla (Santiago), Punta Vicente Roca (Isabela), Punta Espinoza (Fernandina), Caleta Tagus (Isabela), Bahia Elizabeth (Isabela), Post Office Bay, Islote Campéon, Punta Cormorant, Cerro Dragon, Las Blachas, Los Gemelos, Estacion Darwin & Puerto Ayora, Baltra (Galapagos)
29/06/19 7 dias	SILVERSEA EXPEDITIONS Silver Galapagos	Baltra (Galapagos), Isla Daphne Grande, Bahia Darwin, El Barranco, Seymour Norte, Bahia Sullivan (Santiago), Rábida, El Eden, Galapaguera Cerro Colorado, Punta Pitt, Gardner Bay (Espanhola), Punta Suarez (Espanhola), Estacion Darwin & Puerto Ayora, Plazas Sur, San Cristobal
Alasca		
06/06/19 11 dias	SILVERSEA Silver Muse	Vancouver, navegação pela Inside Passage, Ketchikan, Sitka, Haines, navegação em Tracy Arm/Sawyer Glacier, Juneau, Wrangell, Prince Rupert, navegação pela Inside Passage, Nanaimo (Columbia Britânica), Vancouver
07/06/19 11 dias	SEABOURN Seabourn Sojourn	Vancouver, Ketchikan, Rudyerd Bay, navegação nos Fiordes Misty, Sitka, navegação no Fiorde Tracy Arm ou Endicott Arm, Haines, Juneau, Ilhas Inian, Icy Strait Point, Anchorage (Seward)
17/06/19 10 dias	SILVERSEA Silver Muse	Vancouver, navegação pela Inside Passage, Ketchikan, Sitka, Haines, Juneau, Wrangell, Walker Cove, Rudyerd Bay (Fiordes Misty), Prince Rupert, navegação pela Inside Passage, Vancouver
18/06/19 14 dias	SEABOURN Seabourn Sojourn	Anchorage (Seward), navegação pela Geleira Holgate, navegação pela Geleira Aialik, navegação pelas Ilhas Chiswell, navegação pelos Fiordes Kenai, Juneau, Seduction Point, Haines, Ilhas Inian, Icy Strait Point, navegação pelo Fiorde Tracy Arm, Sitka, Ketchikan, Rudyerd Bay (Fiordes Misty), Prince Rupert, Klemtu, navegação no Estreito Johnstone, navegação no Seymour Narrows, Vancouver.
25/06/19 7 dias	CRYSTAL CRUISES Crystal Symphony	Vancouver, navegação no Queen Charlotte Sound, Juneau, Skagway, navegação na Baía Glacier, Ketchikan, navegação na Inside Passage, Vancouver
27/06/19 7 dias	SILVERSEA Silver Muse	Vancouver, navegação pela Inside Passage, Ketchikan, Juneau, Skagway, Sitka, navegação pela Geleira Hubbard, Anchorage (Seward)
Ásia & Oriente Médio		
01/06/19 13 dias	SILVERSEA EXPEDITIONS Silver Explorer	Kobe, Okayama, Takamatsu, Ilha Miyajima, Hiroshima, Moji, Masan, Pohang, Sakaiminato, Maizuru, Kanazawa, Sado Island, Noshiro, Aomori, Hakodate (Hokkaido), Otaru
01/06/19 11 dias	UNIWORLD Sanctuary Yangzi Explorer	Pequim, Xi'an, navegação no Rio Yangtzé, Shibaozhai, Goddess Stream, Xangai
08/06/19 11 dias	UNIWORLD Sanctuary Yangzi Explorer	Pequim, Xi'an, navegação no Rio Yangtzé, Shibaozhai, Goddess Stream, Xangai
12/06/19 14 dias	UNIWORLD Sanctuary Yangzi Explorer	Pequim, Xi'an, Lhasa, navegação no Rio Yangtzé, Shibaozhai, Goddess Stream, Xangai
19/06/19 14 dias	UNIWORLD Sanctuary Yangzi Explorer	Pequim, Xi'an, Lhasa, navegação no Rio Yangtzé, Shibaozhai, Goddess Stream, Xangai
Austrália & Nova Zelândia		
04/06/19 10 dias	SILVERSEA EXPEDITIONS Silver Discoverer	Darwin, Saumlaki, Wyndham, Região do Rio King George, Região Hunter River, Região do Arquipélago Buccaneer, Broome
14/06/19 10 dias	SILVERSEA EXPEDITIONS Silver Discoverer	Broome, Região do Arquipélago Buccaneer, Região Hunter River, Região do Rio King George, Wyndham, Saumlaki, Darwin
24/06/19 15 dias	SILVERSEA EXPEDITIONS Silver Discoverer	Darwin, Saumlaki, Matakus Island, Ilha Leti, Pulau Maopara, Pulau Tellang, Ilha Anano, Bau-Bau, Palopo (Sulawesi), Pare Pare, Kumai (Camp Leakey), Tanjung Wangi, Bali (Benoa)
Costa do Pacífico		
17/06/19 8 dias	CRYSTAL CRUISES Crystal Symphony	São Francisco, Monterey, Astoria, Seattle, Victoria, Vancouver
Europa Fluvial		
01/06/19 11 dias	UNIWORLD River Empress	Amsterdã, Rotterdam, Arnhem, Colônia, Oberwesel, Frankfurt, Speyer (Worms), Strasbourg, Basileia

JUNHO

DATA	CIA. • NAVIO	ROTEIRO
Europa Fluvial		
02/06/19 10 dias	CRYSTAL RIVER CRUISES Crystal Debussy	Amsterdã, Colônia, Koblenz, Rudesheim, Speyer, Strasbourg, Breisach, Basileia
02/06/19 8 dias	UNIWORLD S.S. Antoinette	Amsterdã, Colônia, Koblenz, Boppard, Gernersheim (Speyer), Kehl (Strasbourg), Breisach, Basileia
02/06/19 8 dias	UNIWORLD S.S. Bon Voyage	Bordeaux, Cadillac, Blaye, Libourne (Saint-Émilion), Cité du Vin, Bordeaux (Quai des Chatrons), Bordeaux
02/06/19 8 dias	UNIWORLD S.S. Catherine	Avignon, Tarascon (Arles ou Tarascon), Avignon, Viviers, Tournon (Tain-l'Hermitage), Lyon, Mâcon (Beaune), Lyon
02/06/19 8 dias	UNIWORLD S.S. Maria Theresa	Budapeste, Bratislava, Viena, Dürnstein, navegação no Vale Wachau, Melk, Linz (Salzburg), Passau
02/06/19 11 dias	UNIWORLD Queen Isabel	Porto, Porto Antigo, Régua, Pinhão, Veja de Terrón (Salamanca), Barca d'Alva, Pochino, Porto (Guimarães), Porto
02/06/19 8 dias	UNIWORLD River Countess	Veneza, Chioggia, Polesella, Taglio di Po, Chioggia, Veneza
03/06/19 14 dias	UNIWORLD S.S. Beatrice	Bucareste, Rousse, navegação em Iron Gates, Belgrado, Vukovar (Osijek), Budapeste
05/06/19 16 dias	CRYSTAL RIVER CRUISES Crystal Mahler	Amsterdã, Colônia, Koblenz, Miltenberg, Würzburg, Bamberg, Nurembergue, Regensburg, Passau, Melk, Dürnstein, Viena, Bratislava, navegação em Budapeste, Budapeste
05/06/19 10 dias	UNIWORLD River Queen	Colônia, Cochem, Trier, Remich, Bernkastel, Boppard, Mainz, Rudesheim, Frankfurt
07/06/19 7 dias	CRYSTAL RIVER CRUISES Crystal Bach	Amsterdã, Colônia, Koblenz, Rudesheim, Mannheim, Strasbourg, Basileia
07/06/19 10 dias	UNIWORLD River Countess	Milão, Verona (Valpolicella), Veneza, Chioggia, Polesella, Taglio di Po, Chioggia, Veneza
09/06/19 10 dias	CRYSTAL RIVER CRUISES Crystal Mozart	Viena, navegação no Vale Wachau, Dürnstein, Melk, Linz, Passau, Passau, Bratislava, Budapeste, navegação por Budapeste, Budapeste, Viena
09/06/19 7 dias	CRYSTAL RIVER CRUISES Crystal Ravel	Viena, Esztergom, navegação em Budapeste, Budapeste, Bratislava, Melk, Spitz, Krems, Viena
09/06/19 8 dias	UNIWORLD S.S. Antoinette	Basileia, Breisach, Kehl (Strasbourg), Mannheim (Speyer), Rudesheim (Boppard), Colônia, Amsterdã
09/06/19 8 dias	UNIWORLD S.S. Bon Voyage	Bordeaux, Cadillac, Blaye, Libourne (Saint-Émilion), Cité du Vin, Bordeaux (Quai des Chatrons), Bordeaux
09/06/19 8 dias	UNIWORLD S.S. Catherine	Lyon, Mâcon, Lyon, Tournon (Tain-l'Hermitage), Viviers, Avignon, Tarascon (Arles ou Tarascon), Avignon
09/06/19 8 dias	UNIWORLD S.S. Maria Theresa	Passau, Linz (Salzburg), Melk, Dürnstein, Viena, Bratislava, Budapeste
09/06/19 8 dias	UNIWORLD River Countess	Veneza, Chioggia, Polesella, Taglio di Po, Chioggia, Veneza
09/06/19 15 dias	UNIWORLD River Princess	Amsterdã, Colônia, Rudesheim, Miltenberg, Würzburg, Volkach, Bamberg, Nurembergue & Roth, Regensburg, Passau, Dürnstein, Viena
11/06/19 12 dias	UNIWORLD River Victoria	Moscú, navegação no Canal Moscú e Rio Volga, Uglich, Yaroslavl, navegação no Lago Rybinsk, Goritsy, Kirillov, navegação no Lago Onega, Ilha Kizhi, navegação no Rio Svir, Mandrogí, navegação no Lago Ladoga, São Petersburgo
12/06/19 7 dias	CRYSTAL RIVER CRUISES Crystal Debussy	Basileia, Strasbourg, Karlsruhe, Mannheim, Rudesheim, Koblenz, Colônia, Amsterdã
12/06/19 8 dias	UNIWORLD S.S. Beatrice	Budapeste, navegação no Vale Wachau, Engelhartzell, Regensburg, Nurembergue
12/06/19 10 dias	UNIWORLD S.S. Beatrice	Budapeste, navegação no Vale Wachau, Engelhartzell, Regensburg, Nurembergue, Praga
13/06/19 11 dias	UNIWORLD Queen Isabel	Lisboa, Coimbra, Porto, Porto Antigo, Régua, Pinhão, Veja de Terrón, Salamanca, Barca d'Alva, Pochino, Porto (Guimarães), Porto
14/06/19 7 dias	CRYSTAL RIVER CRUISES Crystal Bach	Basileia, Strasbourg, Karlsruhe, Mannheim, Rudesheim, Koblenz, Colônia, Amsterdã
14/06/19 10 dias	UNIWORLD River Countess	Milão, Verona (Valpolicella), Veneza, Chioggia, Polesella, Taglio di Po, Chioggia, Veneza
14/06/19 16 dias	UNIWORLD River Duchess	Amsterdã, Colônia, Rudesheim, Frankfurt (Heidelberg), Wertheim, Würzburg, Kitzingen (Rothenburg), Bamberg, Nurembergue, Kelheim, Regensburg, Passau, navegação no Vale Wachau, Weissenkirchen, Viena, Budapeste

JUNHO

DATA	CIA. • NAVIO	ROTEIRO
Europa Fluvial		
14/06/19 25 dias	UNI WORLD River Duchess	Amsterdã, Colônia, Rudesheim, Frankfurt (Heidelberg), Wertheim, Würzburg, Kitzingen (Rothenburg), Bamberg, Nurembergue, Kelheim, Regensburg, Passau, navegação no Vale Wachau, Weissenkirchen, Viena, Budapeste, Vukovar, Belgrade, Golubac, navegação em Iron Gates, Vidin, Rousse, Giurgiu, Bucareste
14/06/19 16 dias	UNI WORLD River Princess	Amsterdã, Colônia, Rudesheim, Frankfurt (Heidelberg), Wertheim, Würzburg, Kitzingen (Rothenburg), Bamberg, Nurembergue, Kelheim, Regensburg, Passau, navegação no Vale Wachau, Weissenkirchen, Viena, Budapeste
14/06/19 10 dias	UNI WORLD River Queen	Frankfurt, Mainz, Rudesheim, Boppard, Cochem, Trier, Remich, Bernkastel, Bonn, Colônia
16/06/19 7 dias	CRYSTAL RIVER CRUISES Crystal Ravel	Viena, navegação em Budapeste, Esztergom, Budapeste, Bratislava, Melk, Spitz, Krems, Viena
16/06/19 8 dias	UNI WORLD S.S. Antoinette	Amsterdã, Colônia, Koblenz, Boppard, Gernersheim (Speyer), Kehl (Strasbourg), Breisach, Basileia
16/06/19 8 dias	UNI WORLD S.S. Bon Voyage	Bordeaux, Cadillac, Blaye, Libourne (Saint-Émilion), Cité du Vin, Bordeaux (Quai des Chatrons), Bordeaux
16/06/19 8 dias	UNI WORLD S.S. Catherine	Avignon, Tarascon (Arles ou Tarascon), Avignon, Viviers, Tournon (Tain-l'Hermitage), Lyon, Mâcon (Beaune), Lyon
16/06/19 8 dias	UNI WORLD S.S. Joie de Vivre	Paris, La Roche-Guyon, Vernon, Giverny, Rouen (Praias da Normandia), Caudebec-em-Caux (Honfleur ou Étretat), Rouen, Mantes-la-Jolie (Versalhes), Paris
16/06/19 8 dias	UNI WORLD S.S. Maria Theresa	Budapeste, Bratislava, Viena, Dürnstein, navegação no Vale Wachau, Melk, Linz (Salzburg), Passau
16/06/19 11 dias	UNI WORLD Queen Isabel	Porto, Porto Antigo, Régua, Pinhão, Veja de Terrón (Salamanca), Barca d'Alva, Pochino, Porto (Guimarães), Porto
16/06/19 8 dias	UNI WORLD River Countess	Veneza, Chioggia, Polesella, Taglio di Po, Chioggia, Veneza
17/06/19 10 dias	UNI WORLD S.S. Beatrice	Praga, Passau, Engelhartzell, Spitz, navegação no Vale Wachau, Viena, Budapeste
19/06/19 10 dias	CRYSTAL RIVER CRUISES Crystal Mozart	Viena, navegação no Vale Wachau, Dürnstein, Melk, Linz, Passau, Bratislava, Budapeste, navegação por Budapeste, Budapeste, Viena
19/06/19 10 dias	CRYSTAL RIVER CRUISES Crystal Debussy	Amsterdã, Colônia, Koblenz, Rudesheim, Speyer, Strasbourg, Breisach, Basileia
19/06/19 8 dias	UNI WORLD S.S. Beatrice	Nurembergue, Passau, Engelhartzell, Spitz, navegação no Vale Wachau, Viena, Budapeste
21/06/19 16 dias	CRYSTAL RIVER CRUISES Crystal Mahler	Budapeste, Bratislava, Viena, Dürnstein, Melk, Passau, Regensburg, Nurembergue, Bamberg, Würzburg, Miltenberg, Koblenz, Colônia, Amsterdã
21/06/19 10 dias	CRYSTAL RIVER CRUISES Crystal Bach	Amsterdã, Düsseldorf, Koblenz, Bernkastel, Trier, Cochem, Bonn, Arnhem, Amsterdã
21/06/19 8 dias	UNI WORLD S.S. Antoinette	Amsterdã, Colônia, Koblenz, Boppard, Gernersheim (Speyer), Kehl (Strasbourg), Breisach, Basileia
21/06/19 13 dias	UNI WORLD Queen Isabel	Lisboa, Óbidos, Porto, Guimarães, Entre-os-Rios (Amarante), Régua (Lamego), Punhã, Pacinha, Barca d'Alva (Castelo Rodrigo), Veja de Terrón, Salamanca, Toledo (Madri), Madri
21/06/19 10 dias	UNI WORLD River Countess	Milão, Verona (Valpolicella), Veneza, Chioggia, Polesella, Taglio di Po, Chioggia, Veneza
21/06/19 8 dias	UNI WORLD River Empress	Amsterdã, Colônia, Koblenz, Boppard, Rudesheim, Gernersheim (Speyer), Kehl (Strasbourg), Breisach, Basileia
22/06/19 12 dias	UNI WORLD River Victoria	São Petersburgo, navegação no Lago Ladoga, Mandrog, navegação no Rio Svir, Ilha Kizhi, Goritsy (Kirillov), navegação no Lago Rybinsk, Yaroslavl, Uglich, Moscou
23/06/19 10 dias	CRYSTAL RIVER CRUISES Crystal Ravel	Viena, Dürnstein, navegação no Vale Wachau, Melk, Linz, Passau, Bratislava, navegação em Budapeste, Budapeste, Viena
23/06/19 8 dias	UNI WORLD S.S. Antoinette	Basileia, Breisach, Kehl (Strasbourg), Mannheim (Speyer), Rudesheim (Boppard), Colônia, Amsterdã
23/06/19 8 dias	UNI WORLD S.S. Bon Voyage	Bordeaux, Cadillac, Blaye, Libourne (Saint-Émilion), Cité du Vin, Bordeaux (Quai des Chatrons), Bordeaux
23/06/19 8 dias	UNI WORLD S.S. Catherine	Lyon, Mâcon, Lyon, Tournon (Tain-l'Hermitage), Viviers, Avignon, Tarascon (Arles ou Tarascon), Avignon
23/06/19 8 dias	UNI WORLD S.S. Maria Theresa	Passau, Linz (Salzburg), Melk, Dürnstein, Viena, Bratislava, Budapeste
23/06/19 8 dias	UNI WORLD River Countess	Veneza, Chioggia, Polesella, Taglio di Po, Chioggia, Veneza

JUNHO

DATA	CIA. • NAVIO	ROTEIRO
Europa Fluvial		
23/06/19 8 dias	UNI WORLD River Princess	Viena, Weissenkirchen, Engelhartzell, Passau, Vilshofen, Deggendorf, Straubing, Regensburg, Roth, Nurembergue
23/06/19 10 dias	UNI WORLD River Princess	Viena, Weissenkirchen, Engelhartzell, Passau, Vilshofen, Deggendorf, Straubing, Regensburg, Roth, Praga
23/06/19 10 dias	UNI WORLD River Queen	Colônia, Cochem, Trier, Remich, Bernkastel, Boppard, Mainz, Rudesheim, Frankfurt
26/06/19 8 dias	UNI WORLD S.S. Beatrice	Budapeste, navegação no Vale Wachau, Engelhartzell, Regensburg, Nurembergue
26/06/19 10 dias	UNI WORLD S.S. Beatrice	Budapeste, navegação no Vale Wachau, Engelhartzell, Regensburg, Nurembergue, Praga
27/06/19 13 dias	UNI WORLD Queen Isabel	Madri, Toledo (Madri), Salamanca, Veja de Terrón, Barca d'Alva (Castelo Rodrigo), Pinhão, Régua (Lamego), Caldas de Aregos, Entre-os-Rios (Amarante), Porto (Guimarães), Porto, Óbidos, Lisboa
28/06/19 8 dias	UNI WORLD S.S. Antoinette	Basileia, Breisach, Kehl (Strasbourg), Mannheim (Speyer), Rudesheim (Boppard), Colônia, Amsterdã
28/06/19 10 dias	UNI WORLD River Countess	Milão, Verona (Valpolicella), Veneza, Chioggia, Polesella, Taglio di Po, Chioggia, Veneza
28/06/19 8 dias	UNI WORLD River Empress	Basileia, Breisach, Kehl (Strasbourg), Mannheim (Speyer), Rudesheim, Boppard, Colônia, Amsterdã
28/06/19 10 dias	UNI WORLD River Princess	Praga, Nurembergue, Roth, Regensburg, Straubing, Deggendorf, Vilshofen, Vilshofen, Passau, Engelhartzell, Weissenkirchen, Viena
29/06/19 7 dias	CRYSTAL RIVER CRUISES Crystal Mozart	Viena, Esztergom, Budapeste, navegação por Budapeste, Budapeste, Bratislava, Melk, Spitz, Krems, Viena
29/06/19 7 dias	CRYSTAL RIVER CRUISES Crystal Debussy	Basileia, Strasbourg, Karlsruhe, Mannheim, Rudesheim, Koblenz, Colônia, Amsterdã
29/06/19 10 dias	UNI WORLD S.S. Beatrice	Budapeste, Belgrado, Golubac, navegação em Iron Gates, Rousse, Giurgiu, Bucareste
29/06/19 10 dias	UNI WORLD River Duchess	Budapeste, Vukovar (Osijek), Belgrade, Golubac, navegação em Iron Gates, Vidin, Rousse, Giurgiu, Bucareste
30/06/19 8 dias	UNI WORLD S.S. Antoinette	Amsterdã, Colônia, Koblenz, Boppard, Gernersheim (Speyer), Kehl (Strasbourg), Breisach, Basileia
30/06/19 8 dias	UNI WORLD S.S. Bon Voyage	Bordeaux, Cadillac, Blaye, Libourne (Saint-Émilion), Cité du Vin, Bordeaux (Quai des Chatrons), Bordeaux
30/06/19 8 dias	UNI WORLD S.S. Catherine	Avignon, Tarascon (Arles ou Tarascon), Avignon, Viviers, Tournon (Tain-l'Hermitage), Lyon, Mâcon (Beaune), Lyon
30/06/19 8 dias	UNI WORLD S.S. Joie de Vivre	Paris, La Roche-Guyon, Vernon, Giverny, Rouen (Praias da Normandia), Caudebec-em-Caux (Honfleur ou Étretat), Rouen, Mantes-la-Jolie (Versalhes), Paris
30/06/19 8 dias	UNI WORLD S.S. Maria Theresa	Budapeste, Bratislava, Viena, Dürnstein, navegação no Vale Wachau, Melk, Linz (Salzburg), Passau
30/06/19 8 dias	UNI WORLD River Countess	Veneza, Chioggia, Polesella, Taglio di Po, Chioggia, Veneza
30/06/19 8 dias	UNI WORLD River Princess	Nurembergue, Regensburg, Straubing, Deggendorf, Vilshofen, Passau, Engelhartzell, Weissenkirchen, Viena
Mar Báltico & Norte da Europa		
01/06/19 15 dias	SEABOURN Seabourn Quest	Reykjavik, Vigur, Isafjordur, Akureyri, Siglufjorour, Tromso, Storstappen Island, Honningsvaag, navegação no Cabo Norte, Hammerfest, Harstad, Bronnøysund, Stavanger, Arendal, Aalborg, Copenhagen
04/06/19 14 dias	SILVERSEA EXPEDITIONS Silver Cloud Expedition	Londres (Tower Bridge), Porto de São Pedro (Guernsey), St Mary's (Ilhas Scilly), Tresco (Ilhas Scilly), Milford (Haven Wales), Ilha Skomer, Douglas (Isle Of Man), Iona, Lunga, Pierowall Westray (Orkney Islands), Tórshavn (Faroe Islands), Vestmanna, Djupivogur, Husavik, navegação pelos Penhascos Hornbjard, Ilha Vigur, Cachoeiras Dynjandi, Latrabjarg Cliffs, Reykjavik
04/06/19 28 dias	SILVERSEA EXPEDITIONS Silver Cloud Expedition	Londres (Tower Bridge), Porto de São Pedro, St Mary's (Ilhas Scilly), Tresco (Ilhas Scilly), Milford (Haven Wales), Ilha Skomer, Isle Of Man (Douglas), Iona, Lunga, Pierowall Westray (Orkney Islands), Tórshavn (Faroe Islands), Vestmanna (Faroe Islands), Djupivogur, Husavik, navegação pelos Penhascos Hornbjard, Ilha Vigur, Cachoeiras Dynjandi, Latrabjarg Cliffs, Reykjavik, Latrabjarg Cliffs, Cachoeiras Dynjandi, Ilha Vigur, Cruise Alonge Hornbjard Cliffs, Akureyri, Jan Mayen Island, Região Norte de Svalbard, Svalbard Northern Region, Região Sul de Svalbard navegação e explorando a Ilha do Urso (Svalbard), Tromso

JUNHO		
DATA	CIA. • NAVIO	ROTEIRO
Mar Báltico & Norte da Europa		
07/06/19 15 dias	SEABOURN Seabourn Ovation	Londres (Dover), Stavanger, Vik, navegação no Fiorde de Sogn, Alesund, Svolvaer (Lofoten), navegação por Trollfjord, Tromso, Ilha Storstappen, Honningsvag, Loen (Olden), navegação pelo Nordfjord, navegação pelo Hjeltefjord, Bergen, Haugesund, Skagen, Copenhagen
10/06/19 11 dias	CRYSTAL CRUISES Crystal Serenity	Londres (Dover), Fowey, Dublin, Liverpool, Douglas (Ilha de Man), Belfast, Greenock, Portree (Ilha de Skye), Stornoway, Reykjavík
12/06/19 15 dias	SILVERSEA Silver Spirit	Londres (Tilbury), Hellesylt, Geiranger, Trondheim, Leknes, Tromsø pelo Cabo Norte, Honningsvåg (Nordkapp), Hammerfest, Ålesund, Flåm, Bergen, Copenhagen
12/06/19 22 dias	SILVERSEA Silver Spirit	Londres (Tilbury), Hellesylt, Geiranger, Trondheim (Trondelag), Leknes (Vestvagoy), Tromso pelo Cabo Norte, Honningsvag (Cabo Norte), Hammerfest, Alesund, Flam, Bergen, Copenhagen, Tallinn, São Petersburgo, Helsinki, Mariehamn (Aland), Estocolmo
16/06/19 15 dias	SEABOURN Seabourn Quest	Copenhagen, Gothenburg, Oslo, Kristiansand, Haugesund, Ulvik, Eidfjord, Bergen, Skjolden, Isle of Noss (Shetland Islands), Lerwick (Shetland Islands), Scrabster, Ivergordon (Inverness), Newcastle Upon Tyne, Great Yarmouth, Londres (Dover)
18/06/19 14 dias	SILVERSEA EXPEDITIONS Silver Cloud Expedition	Reykjavik, Latrabjarg Cliffs, Dyjandi Waterfalls, Ilha Vigur, navegação pelos Penhascos Hornbjard, Akureyri, Jan Mayen Island, Região Norte de Svalbard, Região Sul de Svalbard, navegação e explorando a Ilha do Urso, Tromso
21/06/19 16 dias	CRYSTAL CRUISES Crystal Serenity	Reykjavík, Isafjordur, Akureyri, Å i Lofoten, Leknes (Lofoten), Tromsø, Honningsvåg (Cabo Norte), navegação no Fiorde Geiranger, Hellesylt (Geiranger), Geiranger, navegação no Fiorde Sogne, Flåm (Gudvangen), Bergen, Copenhagen
22/06/19 7 dias	SEABOURN Seabourn Ovation	Copenhagen, Tallinn, São Petersburgo, Helsinki, Estocolmo
27/06/19 7 dias	SILVERSEA Silver Spirit	Copenhagen, Tallinn, São Petersburgo, Helsinki, Mariehamn, Estocolmo
29/06/19 7 dias	SEABOURN Seabourn Ovation	Estocolmo, Tallinn, São Petersburgo, Helsinki, Copenhagen
Mediterrâneo		
01/06/19 11 dias	SILVERSEA Silver Spirit	Barcelona, Palma De Mallorca, Cádiz, Lisboa, Porto (Leixões), Saint Malo, St Peter Port (Guernsey), Portsmouth, Londres (Tilbury)
02/06/19 7 dias	CRYSTAL YACHT EXPEDITION CRUISES Crystal Esprit	Nice, Menton, Portofino, Porto Venere, Florença (Livorno), Elba (Portoferraio), Roma (Civitavecchia)
03/06/19 7 dias	SEABOURN Seabourn Odyssey	Barcelona, Mahon, Toulon, St Tropez, Calvi (Corsica), Monte Carlo, Portovenere, Roma (Civitavecchia)
09/06/19 10 dias	SILVERSEA Silver Whisper	Roma (Civitavecchia), Capri, Sorrento, Palermo (Sicília), Taormina, Valletta, Kotor, Hvar, Veneza
10/06/19 12 dias	SEABOURN Seabourn Odyssey	Roma (Civitavecchia), Amalfi, Lipari, Syracuse, Mgarr (Gozo), Valeta, Chania (Creta), Nafplion, Mykonos, Amorgos, Spetsai (Spetses), Atenas (Piraeus)
10/06/19 7 dias	SILVERSEA Silver Shadow	Barcelona, Porto Mahon, Alghero (Sardenha), Calvi (Corsica), Marselha, Saint Tropez, Monte Carlo
12/06/19 11 dias	SEABOURN Seabourn Encore	Valletta, Mgar (Victoria), Giardini Naxos (Taormina), Gallipoli, Kotor, Dures, Kerkira (Nisos Kerkira), Thira (Santorini), Kos, Mykonos, Atenas (Piraeus)
16/06/19 7 dias	CRYSTAL YACHT EXPEDITION CRUISES Crystal Esprit	Dubrovnik, Kotor, Corfu, Parga, Nydri (Lefkada), Navegação Canal de Corinto, Hydra, Nafplion (Navplion), Atenas (Piraeus)
23/06/19 7 dias	CRYSTAL YACHT EXPEDITION CRUISES Crystal Esprit	Atenas (Piraeus), Delos, Mykonos, Ilha Paros, Patmos, Santorini (Thira), Creta (Chania), Neapolis (For Clearance), Elafonisos, Atenas (Piraeus)
26/06/19 11 dias	SILVERSEA Silver Whisper	Veneza, Dubrovnik, Otranto, Valletta, Giardini Naxos (Sicília), Sorrento, Olbia (Sardenha), Livorno (Toscana), Portofino, Monte Carlo
28/06/19 9 dias	SILVERSEA Silver Shadow	Veneza, Pula, Dubrovnik, Brindisi, Chania (Creta), Rhodes, Santorini, Atenas (Piraeus)
29/06/19 7 dias	SEABOURN Seabourn Odyssey	Veneza, Vodice (Sibenik), Kotor, navegação pela Baía de Kotor, Kerkira (Corfu), Sami (Cefalônia), Gythion (Esparta), Nafplion, Atenas (Piraeus)
30/06/19 7 dias	CRYSTAL YACHT EXPEDITION CRUISES Crystal Esprit	Atenas (Piraeus), Nafplion (Navplion), Hydra, Navegação Canal de Corinto, Nydri (Lefkada), Parga, Corfu, Kotor, Dubrovnik

JUNHO		
DATA	CIA. • NAVIO	ROTEIRO
Travessias		
14/06/19 18 dias	SILVERSEA EXPEDITIONS Silver Explorer	Otaru, Korsakov, Tyuleniy Island, Yankicha Island, Atlasova Island, Petropavlovsk (Kamchatsky), Attu Island, Kiska Harbor, Seguam Island, Dutch Harbour, Baby Islands, Unga Village, The Haystacks, Chignik, Aghiyuk Island (Semedi Islands), Uyak Bay, Geographic Harbor, Kukak Bay, Kodiak, Anchorage (Seward)
14/06/19 29 dias	SILVERSEA EXPEDITIONS Silver Explorer	Otaru, Korsakov, Tyuleniy Island, Yankincha, Island, Atlasova Island, Petropavlovsk, Kamchatsky, Attu Island, Kiska Harbor (Aleutian Islands), Seguam Island, Dutch Harbor, Unga Village, The Haystacks, Chignik, Aghiyuk Island (Semedi Islands), Kodiak Island (Larsen Bay), Chiswell Islands, Holgate Glacier, Cape St. Elias (Kayak Island), navegação pela Hubbard Glacier, Elfin Covea, Cruise Point Adolphus Alaska (Pahang), Sergius Narrows, Sitka, Sail Island, Endicott Arm, Petersburg, navegação pelo Wrangell Narrows, Metlakatia, navegação pela Inside Passage, Nanaimo, Vancouver
JULHO		
Alasca		
01/07/19 11 dias	SILVERSEA EXPEDITIONS Silver Explorer	Anchorage (Seward), College Fjord (Columbia Glacier), Cape St.Elias (Kayak Island), navegação pela Hubbard Glacier, Elfin Covea, Cruise Point Adolphus Alaska (Pahang), Sergius Narrows, Sitka, Sail Island, Endicott Arm, Petersburg, Navegando pelo Wrangell Narrows, Metlakatia, navegação pela Inside Passage, Nanaimo, Vancouver
02/07/19 12 dias	SEABOURN Seabourn Sojourn	Vancouver, Rudyerd Bay (Fiordes Misty), Sitka, Ilhas Inian, Icy Strait Point, Juneau, navegação no Fiorde Tracy Arm ou Endicott Arm, navegação na Decision Passage, navegação na Passagem Snow, Ketchikan, Prince Rupert, Klemtu, navegação no Estreito Johnstone, navegação no Seymour Narrows, Vancouver.
02/07/19 10 dias	CRYSTAL CRUISES Crystal Symphony	Vancouver, Victoria, navegação na Inside Passage, Ketchikan, navegação no Fiorde de Tracy Arm (Endicott Arm), Juneau, Skagway, navegação na Baía Glacier, Hoonah, navegação no Hubbard Glacier, Anchorage (Seward)
04/07/19 7 dias	SILVERSEA Silver Muse	Anchorage (Seward), navegação pela Geleira Hubbard, Juneau, Skagway, Sitka, Ketchikan, Triple Island, navegação pela Inside Passage, Seymour Narrows, Vancouver
12/07/19 13 dias	SILVERSEA EXPEDITIONS Silver Explorer	Vancouver, Johnstone Strait, Rudyerd Bay (Misty Fjords), Behm Canal, Metlakatia, Ketchikan, navegação pelo Wrangell Narrows, Petersburg, Sail Island, Sitka, Sergius Narrows, Cruise Point Adolphus Alaska (Pahang), Elfin Covea, Navegando pela Hubbard Glacier, Cape St. Elias (Kayak Island), College Fjord Columbia Glacier, Kodiak Island, Chiswell Islands, Holgate Glacier, Anchorage (Seward)
12/07/19 11 dias	CRYSTAL CRUISES Crystal Symphony	Anchorage (Seward), navegação no Hubbard Glacier, navegação na Baía Glacier, Hoonah, Juneau, Skagway, Sitka, Ketchikan, Prince Rupert, navegação na Inside Passage, Victoria, Vancouver
14/07/19 11 dias	SEABOURN Seabourn Sojourn	Vancouver, Ketchikan, Rudyerd Bay (Fiordes Misty), Sitka, navegação no Fiorde Tracy Arm ou Endicott Arm, Seduction Point, Haines, Juneau, Ilhas Inian, Icy Strait Point, Anchorage (Seward)
18/07/19 7 dias	SILVERSEA Silver Muse	Anchorage (Seward), navegação pela Geleira Hubbard, Juneau, Skagway, Sitka, Ketchikan, Triple Island, navegação pela Inside Passage, Seymour Narrows, Vancouver
23/07/19 7 dias	CRYSTAL CRUISES Crystal Symphony	Vancouver, navegação no Queen Charlotte Sound, Juneau, Skagway, navegação na Baía Glacier, Ketchikan, navegação na Inside Passage, Vancouver
25/07/19 14 dias	SEABOURN Seabourn Sojourn	Anchorage (Seward), navegação pela Geleira Holgate, navegação pela Geleira Aialik, navegação pelas Ilhas Chiswell, navegação pelos Fiordes Kenai, Ilhas Inian, Icy Strait Point, Seduction Point, Haines, navegação no Fiorde Tracy Arm ou Endicott Arm, Juneau, Ketchikan, Rudyerd Bay (Fiordes Misty), Prince Rupert, Klemtu, navegação no Estreito Johnstone, navegação no Seymour Narrows, Vancouver
25/07/19 7 dias	SILVERSEA Silver Muse	Vancouver, navegação pela Inside Passage, Ketchikan, Juneau, Skagway, Sitka, navegação pela Geleira Hubbard, Anchorage (Seward)
25/07/19 16 dias	SILVERSEA EXPEDITIONS Silver Explorer	Anchorage (Seward), Holgate Glacier, Chiswell Islands, Kodiak, Aghiyuk Island (Semedi Islands), Chignik, Unga Island, Dutch Harbor, St. Paul Island, Hall Island, Anadyr, Gabriela Bay, Cape Navarin, Anastasiya Bay, Peter Bay, Bogoslav Island, Pavel Bay (Natalii Bay), Cape Kuyveem, Nome
30/07/19 11 dias	CRYSTAL CRUISES Crystal Symphony	Vancouver, navegação na Inside Passage, Ketchikan, Juneau, Skagway, navegação na Baía Glacier, navegação no Hubbard Glacier, Sitka, Prince Rupert, navegação na Inside Passage, Victoria, Vancouver
América do Sul & Antártida		
06/07/19 7 dias	SILVERSEA EXPEDITIONS Silver Galapagos	San Cristobal, Roca Leon Dormido, Bartolome, Playa Espumilla (Santiago), Punta Vicente Roca (Isabela), Punta Espinoza (Fernandina), Caleta Tagus (Isabela), Bahia Elizabeth (Isabela), Post Office Bay, Islote Campéon, Punta Cormorant, Cerro Dragon, Las Blachas, Los Gemelos, Estacion Darwin & Puerto Ayora, Baltra (Galapagos)

JULHO		
DATA	CIA. • NAVIO	ROTEIRO
América do Sul & Antártida		
13/07/19 7 dias	SILVERSEA EXPEDITIONS Silver Galapagos	Baltra (Galapagos), Isla Daphne Grande, Bahia Darwin, El Barranco, Seymour Norte, Bahia Sullivan (Santiago), Rábida, El Eden, Galapaguera Cerro Colorado, Punta Pitt, Gardner Bay (Espanhola), Punta Suarez (Espanhola), Estacion Darwin & Puerto Ayora, Plazas Sur, San Cristobal
20/07/19 7 dias	SILVERSEA EXPEDITIONS Silver Galapagos	San Cristobal, Roca Leon Dormido, Bartolome, Playa Espumilla (Santiago), Punta Vicente Roca (Isabela), Punta Espinoza (Fernandina), Caleta Tagus (Isabela), Bahia Elizabeth (Isabela), Post Office Bay, Islote Campéon, Punta Cormorant, Cerro Dragon, Las Blachas, Los Gemelos, Estacion Darwin & Puerto Ayora, Baltra (Galapagos)
27/07/19 7 dias	SILVERSEA EXPEDITIONS Silver Galapagos	Baltra (Galapagos), Isla Daphne Grande, Bahia Darwin, El Barranco, Seymour Norte, Bahia Sullivan (Santiago), Rábida, El Eden, Galapaguera Cerro Colorado, Punta Pitt, Gardner Bay (Espanhola), Punta Suarez (Espanhola), Estacion Darwin & Puerto Ayora, Plazas Sur, San Cristobal
Ásia & Oriente Médio		
09/07/19 12 dias	SILVERSEA EXPEDITIONS Silver Discoverer	Bali (Benoa), Tanjung Wangi, Pasuruan, Sumenep, Kumai (Camp Leakey), Karimunjawa, Semarang (Java), Krakatau, Ilhas Belitung, Cingapura
Europa Fluvial		
01/07/19 7 dias	CRYSTAL RIVER CRUISES Crystal Bach	Amsterdã, Colônia, Koblenz, Rudesheim, Mannheim, Strasbourg, Basileia
01/07/19 10 dias	UNIWORLD S.S. Beatrice	Praga, Passau, Engelhartzell, Spitz, navegação no Vale Wachau, Viena, Budapeste
02/07/19 10 dias	UNIWORLD River Queen	Frankfurt, Mainz, Rudesheim, Boppard, Cochem, Trier, Remich, Bernkastel, Bonn, Colônia
03/07/19 11 dias	CRYSTAL RIVER CRUISES Crystal Ravel	Viena, Esztergom, navegação em Budapeste, Budapeste, Bratislava, Melk, Spitz, Krems, Viena
03/07/19 8 dias	UNIWORLD S.S. Beatrice	Nurembergue, Passau, Engelhartzell, Spitz, navegação no Vale Wachau, Viena, Budapeste
03/07/19 12 dias	UNIWORLD River Victoria	Moscú, navegação no Canal Moscou e Rio Volga, Uglich, Yaroslavl, navegação no Lago Rybinsk, Goritsy, Kirillov, navegação no Lago Onega, Ilha Kizhi, navegação no Rio Svir, Mandrogi, navegação no Lago Ladoga, São Petersburgo
04/07/19 15 dias	UNIWORLD S.S. Beatrice	Bucareste, Rousse, navegação em Iron Gates, Belgrado, Vukovar (Osijek), Budapeste
04/07/19 11 dias	UNIWORLD Queen Isabel	Lisboa, Coimbra, Porto, Porto Antigo, Régua, Pinhão, Veja de Terrón, Salamanca, Barca d'Alva, Pochino, Porto (Guimarães), Porto
04/07/19 10 dias	UNIWORLD River Duchess	Bucareste, Giurgiu, Rousse, Vidin, navegação em Iron Gates, Golubac, Belgrade, Vukovar (Osijek), Budapeste
04/07/19 25 dias	UNIWORLD River Duchess	Bucareste, Giurgiu, Rousse, navegação em Iron Gates, Golubac, Belgrade, Vukovar (Osijek), Budapeste, Viena, navegação no Vale Wachau, Weissenkirchen, Engelhartzell, Regensburg, Nurembergue, Bamberg, Würzburg, Wertheim, Frankfurt, Rudesheim, Colônia, Amsterdã
05/07/19 8 dias	UNIWORLD S.S. Antoinette	Amsterdã, Colônia, Koblenz, Boppard, Gernersheim (Speyer), Kehl (Strasbourg), Breisach, Basileia
05/07/19 8 dias	UNIWORLD River Empress	Amsterdã, Colônia, Koblenz, Boppard, Rudesheim, Gernersheim (Speyer), Kehl (Strasbourg), Breisach, Basileia
06/07/19 7 dias	CRYSTAL RIVER CRUISES Crystal Mozart	Viena, Krems, Spitz, Linz, Melk, Bratislava, Budapeste
06/07/19 10 dias	CRYSTAL RIVER CRUISES Crystal Debussy	Amsterdã, Colônia, Koblenz, Rudesheim, Speyer, Strasbourg, Breisach, Basileia
07/07/19 16 dias	CRYSTAL RIVER CRUISES Crystal Mahler	Amsterdã, Colônia, Koblenz, Miltenberg, Würzburg, Bamberg, Nurembergue, Regensburg, Passau, Melk, Dürnstein, Viena, Bratislava, navegação em Budapeste, Budapeste
07/07/19 8 dias	UNIWORLD S.S. Antoinette	Basileia, Breisach, Kehl (Strasbourg), Mannheim (Speyer), Rudesheim (Boppard), Colônia, Amsterdã
07/07/19 15 dias	UNIWORLD S.S. Bon Voyage	Paris, La Roche-Guyon, Rouen (Praias da Normandia), Caudebec-en-Caux (Honfleur ou Étretat), Rouen, Mantes-la-Jolie (Versalhes), Paris, Cadillac, Blaye, Libourne (Saint-Émilion), Cité du Vin, Bordeaux (Quai des Chatrons), Bordeaux
07/07/19 15 dias	UNIWORLD S.S. Bon Voyage	Bordeaux, Cadillac, Blaye, Libourne (Saint-Émilion), Cité du Vin, Bordeaux (Quai des Chatrons), Bordeaux, La Roche-Guyon, Rouen (Praias da Normandia), Caudebec-en-Caux (Honfleur ou Étretat), Rouen, Mantes-la-Jolie (Versalhes), Paris

JULHO		
DATA	CIA. • NAVIO	ROTEIRO
Europa Fluvial		
07/07/19 8 dias	UNIWORLD S.S. Bon Voyage	Bordeaux, Cadillac, Blaye, Libourne (Saint-Émilion), Cité du Vin, Bordeaux (Quai des Chatrons), Bordeaux
07/07/19 22 dias	UNIWORLD S.S. Bon Voyage	Bordeaux, Cadillac, Blaye, Libourne (Saint-Émilion), Cité du Vin, Bordeaux (Quai des Chatrons), Bordeaux, La Roche-Guyon, Rouen (Praias da Normandia), Caudebec-en-Caux (Honfleur ou Étretat), Rouen, Mantes-la-Jolie (Versalhes), Paris, Mâcon (Beaune), Lyon, Tournon (Tain-l'Hermitage), Viviers, Avignon, Tarascon (Arles or Tarascon), Avignon
07/07/19 8 dias	UNIWORLD S.S. Catherine	Lyon, Mâcon, Lyon, Tournon (Tain-l'Hermitage), Viviers, Avignon, Tarascon (Arles ou Tarascon), Avignon
07/07/19 8 dias	UNIWORLD S.S. Joie de Vivre	Paris, La Roche-Guyon, Vernon, Giverny, Rouen (Praias da Normandia), Caudebec-en-Caux (Honfleur ou Étretat), Rouen, Mantes-la-Jolie (Versalhes), Paris
07/07/19 8 dias	UNIWORLD S.S. Maria Theresa	Passau, Linz (Salzburg), Melk, Dürnstein, Viena, Bratislava, Budapeste
07/07/19 11 dias	UNIWORLD Queen Isabel	Porto, Porto Antigo, Régua, Pinhão, Veja de Terrón (Salamanca), Barca d'Alva, Pochino, Porto (Guimarães), Porto
07/07/19 15 dias	UNIWORLD River Princess	Viena, Dürnstein, Engelhartzell, Passau, Regensburg, Roth, Nurembergue, Bamberg, Volkach, Würzburg, Mainlaende, Miltenberg, Rudesheim, Colônia, Amsterdã
08/07/19 7 dias	CRYSTAL RIVER CRUISES Crystal Bach	Basileia, Strasbourg, Karlsruhe, Mannheim, Rudesheim, Lorelei, Koblenz, Colônia, Amsterdã
10/07/19 8 dias	UNIWORLD S.S. Beatrice	Budapeste, navegação no Vale Wachau, Engelhartzell, Regensburg, Nurembergue
10/07/19 10 dias	UNIWORLD S.S. Beatrice	Budapeste, navegação no Vale Wachau, Engelhartzell, Regensburg, Nurembergue, Praga
11/07/19 11 dias	UNIWORLD Queen Isabel	Lisboa, Coimbra, Porto, Porto Antigo, Régua, Pinhão, Veja de Terrón, Salamanca, Barca d'Alva, Pochino, Porto (Guimarães), Porto
11/07/19 10 dias	UNIWORLD River Queen	Colônia, Cochem, Trier, Remich, Bernkastel, Boppard, Mainz, Rudesheim, Frankfurt
12/07/19 8 dias	UNIWORLD S.S. Antoinette	Basileia, Breisach, Kehl (Strasbourg), Mannheim (Speyer), Rudesheim (Boppard), Colônia, Amsterdã
12/07/19 10 dias	UNIWORLD River Countess	Milão, Verona (Valpolicella), Veneza, Chioggia, Polesella, Taglio di Po, Chioggia, Veneza
12/07/19 8 dias	UNIWORLD River Empress	Basileia, Breisach, Kehl (Strasbourg), Mannheim (Speyer), Rudesheim, Boppard, Colônia, Amsterdã
13/07/19 7 dias	CRYSTAL RIVER CRUISES Crystal Mozart	Budapeste, Bratislava, Melk, Linz, Krems, Viena
13/07/19 16 dias	UNIWORLD River Duchess	Budapeste, Viena, navegação no Vale Wachau, Weissenkirchen, Engelhartzell, Passau, Regensburg, Nurembergue, Bamberg, Würzburg, Wertheim, Frankfurt, Rudesheim, Colônia, Amsterdã
13/07/19 16 dias	UNIWORLD River Princess	Budapeste, Viena, navegação no Vale Wachau, Weissenkirchen, Engelhartzell, Passau, Regensburg, Nurembergue, Bamberg, Würzburg, Wertheim, Frankfurt, Rudesheim, Colônia, Amsterdã
14/07/19 8 dias	UNIWORLD S.S. Antoinette	Amsterdã, Colônia, Koblenz, Boppard, Gernersheim (Speyer), Kehl (Strasbourg), Breisach, Basileia
14/07/19 15 dias	UNIWORLD S.S. Bon Voyage	Paris, La Roche-Guyon, Rouen (Praias da Normandia), Caudebec-en-Caux (Honfleur ou Étretat), Rouen, Mantes-la-Jolie (Versalhes), Paris, Cadillac, Blaye, Libourne (Saint-Émilion), Cité du Vin, Bordeaux (Quai des Chatrons), Bordeaux
14/07/19 8 dias	UNIWORLD S.S. Bon Voyage	Bordeaux, Cadillac, Blaye, Libourne (Saint-Émilion), Cité du Vin, Bordeaux (Quai des Chatrons), Bordeaux
14/07/19 8 dias	UNIWORLD S.S. Catherine	Avignon, Tarascon (Arles ou Tarascon), Avignon, Viviers, Tournon (Tain-l'Hermitage), Lyon, Mâcon (Beaune), Lyon
14/07/19 8 dias	UNIWORLD S.S. Joie de Vivre	Paris, La Roche-Guyon, Vernon, Giverny, Rouen (Praias da Normandia), Caudebec-en-Caux (Honfleur ou Étretat), Rouen, Mantes-la-Jolie (Versalhes), Paris
14/07/19 8 dias	UNIWORLD S.S. Maria Theresa	Budapeste, Bratislava, Viena, Dürnstein, navegação no Vale Wachau, Melk, Linz (Salzburg), Passau
14/07/19 11 dias	UNIWORLD Queen Isabel	Porto, Porto Antigo, Régua, Pinhão, Veja de Terrón (Salamanca), Barca d'Alva, Pochino, Porto (Guimarães), Porto
14/07/19 8 dias	UNIWORLD River Countess	Veneza, Chioggia, Polesella, Taglio di Po, Chioggia, Veneza

JULHO

DATA	CIA. • NAVIO	ROTEIRO
Europa Fluvial		
14/07/19 12 dias	UNI WORLD River Victoria	São Petersburgo, navegação no Lago Ladoga, Mandrogi, navegação no Rio Svir, Ilha Kizhi, Goritsy (Kirillov), navegação no Lago Rybinsk, Yaroslavl, Uglich, Moscou
15/07/19 7 dias	CRYSTAL RIVER CRUISES Crystal Bach	Amsterdã, Colônia, Koblenz, Rudesheim, Mannheim, Strasbourg, Basileia
15/07/19 10 dias	UNI WORLD S.S. Beatrice	Praga, Passau, Engelhartzell, Spitz, navegação no Vale Wachau, Viena, Budapeste
16/07/19 7 dias	CRYSTAL RIVER CRUISES Crystal Debussy	Basileia, Strasbourg, Karlsruhe, Mannheim, Rudesheim, Koblenz, Colônia, Amsterdã
17/07/19 8 dias	UNI WORLD S.S. Beatrice	Nurembergue, Passau, Engelhartzell, Spitz, navegação no Vale Wachau, Viena, Budapeste
19/07/19 8 dias	UNI WORLD S.S. Antoinette	Amsterdã, Colônia, Koblenz, Boppard, Gernersheim (Speyer), Kehl (Strasbourg), Breisach, Basileia
19/07/19 13 dias	UNI WORLD Queen Isabel	Lisboa, Óbidos, Porto, Guimarães, Entre-os-Rios (Amarante), Régua (Lamego), Punhã, Pocinho, Barca d'Alva (Castelo Rodrigo), Veja de Terrón, Salamanca, Toledo (Madri), Madri
19/07/19 10 dias	UNI WORLD River Countess	Milão, Verona (Valpolicella), Veneza, Chioggia, Polesella, Taglio di Po, Chioggia, Veneza
19/07/19 8 dias	UNI WORLD River Empress	Amsterdã, Colônia, Koblenz, Boppard, Rudesheim, Gernersheim (Speyer), Kehl (Strasbourg), Breisach, Basileia
20/07/19 7 dias	CRYSTAL RIVER CRUISES Crystal Mozart	Viena, Krems, Spitz, Linz, Melk, Bratislava, Budapeste
20/07/19 10 dias	UNI WORLD River Queen	Frankfurt, Mainz, Rudesheim, Boppard, Cochem, Trier, Remich, Bernkastel, Bonn, Colônia
21/07/19 8 dias	UNI WORLD S.S. Antoinette	Basileia, Breisach, Kehl (Strasbourg), Mannheim (Speyer), Rudesheim (Boppard), Colônia, Amsterdã
21/07/19 15 dias	UNI WORLD S.S. Bon Voyage	Paris, La Roche-Guyon, Rouen (Praias da Normandia), Caudebec-en-Caux (Honfleur ou Étretat), Rouen, Mantes-la-Jolie (Versalhes), Paris, Cadillac, Blaye, Libourne (Saint-Émilion), Cité du Vin, Bordeaux (Quai des Chatrons), Bordeaux
21/07/19 15 dias	UNI WORLD S.S. Bon Voyage	Bordeaux, Cadillac, Blaye, Libourne (Saint-Émilion), Cité du Vin, Bordeaux (Quai des Chatrons), Bordeaux, La Roche-Guyon, Rouen (Praias da Normandia), Caudebec-en-Caux (Honfleur ou Étretat), Rouen, Mantes-la-Jolie (Versalhes), Paris
21/07/19 8 dias	UNI WORLD S.S. Bon Voyage	Bordeaux, Cadillac, Blaye, Libourne (Saint-Émilion), Cité du Vin, Bordeaux (Quai des Chatrons), Bordeaux
21/07/19 22 dias	UNI WORLD S.S. Bon Voyage	Bordeaux, Cadillac, Blaye, Libourne (Saint-Émilion), Cité du Vin, Bordeaux (Quai des Chatrons), Bordeaux, La Roche-Guyon, Rouen (Praias da Normandia), Caudebec-en-Caux (Honfleur ou Étretat), Rouen, Mantes-la-Jolie (Versalhes), Paris, Mâcon (Beaune), Lyon, Tournon (Tain-l'Hermitage), Viviers, Avignon, Tarascon (Arles ou Tarascon), Avignon
21/07/19 8 dias	UNI WORLD S.S. Catherine	Lyon, Mâcon, Lyon, Tournon (Tain-l'Hermitage), Viviers, Avignon, Tarascon (Arles ou Tarascon), Avignon
21/07/19 8 dias	UNI WORLD S.S. Joie de Vivre	Paris, La Roche-Guyon, Vernon, Giverny, Rouen (Praias da Normandia), Caudebec-en-Caux (Honfleur ou Étretat), Rouen, Mantes-la-Jolie (Versalhes), Paris
21/07/19 8 dias	UNI WORLD S.S. Maria Theresa	Passau, Linz (Salzburg), Melk, Dürnstein, Viena, Bratislava, Budapeste
21/07/19 8 dias	UNI WORLD River Countess	Veneza, Chioggia, Polesella, Taglio di Po, Chioggia, Veneza
21/07/19 15 dias	UNI WORLD River Princess	Amsterdã, Colônia, Rudesheim, Miltenberg, Würzburg, Volkach, Bamberg, Nurembergue & Roth, Regensburg, Passau, Dürnstein, Viena
22/07/19 7 dias	CRYSTAL RIVER CRUISES Crystal Bach	Basileia, Strasbourg, Karlsruhe, Mannheim, Rudesheim, Lorelei, Koblenz, Colônia, Amsterdã
23/07/19 16 dias	CRYSTAL RIVER CRUISES Crystal Mahler	Budapeste, Bratislava, Viena, Dürnstein, Melk, Passau, Regensburg, Nurembergue, Bamberg, Würzburg, Miltenberg, Koblenz, Colônia, Amsterdã
23/07/19 10 dias	CRYSTAL RIVER CRUISES Crystal Debussy	Amsterdã, Colônia, Koblenz, Rudesheim, Speyer, Strasbourg, Breisach, Basileia
24/07/19 11 dias	CRYSTAL RIVER CRUISES Crystal Ravel	Viena, Esztergom, navegação em Budapeste, Budapeste, Bratislava, Melk, Spitz, Krems, Viena
24/07/19 8 dias	UNI WORLD S.S. Beatrice	Budapeste, navegação no Vale Wachau, Engelhartzell, Regensburg, Nurembergue
24/07/19 10 dias	UNI WORLD S.S. Beatrice	Budapeste, navegação no Vale Wachau, Engelhartzell, Regensburg, Nurembergue, Praga

JULHO

DATA	CIA. • NAVIO	ROTEIRO
Europa Fluvial		
25/07/19 13 dias	UNI WORLD Queen Isabel	Madri, Toledo (Madri), Salamanca, Veja de Terrón, Barca d'Alva (Castelo Rodrigo), Pinhão, Régua (Lamego), Caldas de Aregos, Entre-os-Rios (Amarante), Porto (Guimarães), Porto, Óbidos, Lisboa
25/07/19 12 dias	UNI WORLD River Victoria	Moscou, navegação no Canal Moscou e Rio Volga, Uglich, Yaroslavl, navegação no Lago Rybinsk, Goritsy, Kirillov, navegação no Lago Onega, Ilha Kizhi, navegação no Rio Svir, Mandrogi, navegação no Lago Ladoga, São Petersburgo
26/07/19 8 dias	UNI WORLD S.S. Antoinette	Basileia, Breisach, Kehl (Strasbourg), Mannheim (Speyer), Rudesheim (Boppard), Colônia, Amsterdã
26/07/19 10 dias	UNI WORLD River Countess	Milão, Verona (Valpolicella), Veneza, Chioggia, Polesella, Taglio di Po, Chioggia, Veneza
26/07/19 8 dias	UNI WORLD River Empress	Basileia, Breisach, Kehl (Strasbourg), Mannheim (Speyer), Rudesheim, Boppard, Colônia, Amsterdã
26/07/19 16 dias	UNI WORLD River Princess	Budapeste, Viena, navegação no Vale Wachau, Weissenkirchen, Engelhartzell, Passau, Regensburg, Nurembergue, Bamberg, Würzburg, Wertheim, Frankfurt, Rudesheim, Colônia, Amsterdã
27/07/19 7 dias	CRYSTAL RIVER CRUISES Crystal Mozart	Budapeste, Bratislava, Melk, Linz, Krems, Viena
28/07/19 8 dias	UNI WORLD S.S. Antoinette	Amsterdã, Colônia, Koblenz, Boppard, Gernersheim (Speyer), Kehl (Strasbourg), Breisach, Basileia
28/07/19 15 dias	UNI WORLD S.S. Bon Voyage	Paris, La Roche-Guyon, Rouen (Praias da Normandia), Caudebec-en-Caux (Honfleur ou Étretat), Rouen, Mantes-la-Jolie (Versalhes), Paris, Cadillac, Blaye, Libourne (Saint-Émilion), Cité du Vin, Bordeaux (Quai des Chatrons), Bordeaux
28/07/19 8 dias	UNI WORLD S.S. Bon Voyage	Bordeaux, Cadillac, Blaye, Libourne (Saint-Émilion), Cité du Vin, Bordeaux (Quai des Chatrons), Bordeaux
28/07/19 8 dias	UNI WORLD S.S. Catherine	Avignon, Tarascon (Arles ou Tarascon), Avignon, Viviers, Tournon (Tain-l'Hermitage), Lyon, Mâcon (Beaune), Lyon
28/07/19 8 dias	UNI WORLD S.S. Joie de Vivre	Paris, La Roche-Guyon, Vernon, Giverny, Rouen (Praias da Normandia), Caudebec-en-Caux (Honfleur ou Étretat), Rouen, Mantes-la-Jolie (Versalhes), Paris
28/07/19 8 dias	UNI WORLD S.S. Maria Theresa	Budapeste, Bratislava, Viena, Dürnstein, navegação no Vale Wachau, Melk, Linz (Salzburg), Passau
28/07/19 8 dias	UNI WORLD River Countess	Veneza, Chioggia, Polesella, Taglio di Po, Chioggia, Veneza
28/07/19 16 dias	UNI WORLD River Duchess	Amsterdã, Colônia, Rudesheim, Frankfurt (Heidelberg), Wertheim, Würzburg, Kitzingen (Rothenburg), Bamberg, Nurembergue, Kelheim, Regensburg, Passau, navegação no Vale Wachau, Weissenkirchen, Viena, Budapeste
28/07/19 25 dias	UNI WORLD River Duchess	Amsterdã, Colônia, Rudesheim, Frankfurt (Heidelberg), Wertheim, Würzburg, Kitzingen (Rothenburg), Bamberg, Nurembergue, Kelheim, Regensburg, Passau, navegação no Vale Wachau, Weissenkirchen, Viena, Budapeste, Vukovar, Belgrade, Golubac, navegação em Iron Gates, Vidin, Rousse, Giurgiu, Bucareste
28/07/19 16 dias	UNI WORLD River Princess	Amsterdã, Colônia, Rudesheim, Frankfurt (Heidelberg), Wertheim, Würzburg, Kitzingen (Rothenburg), Bamberg, Nurembergue, Kelheim, Regensburg, Passau, navegação no Vale Wachau, Weissenkirchen, Viena, Budapeste
29/07/19 10 dias	CRYSTAL RIVER CRUISES Crystal Bach	Amsterdã, Düsseldorf, Koblenz, Bernkastel, Trier, Cochem, Bonn, Arnhem, Amsterdã
29/07/19 10 dias	UNI WORLD S.S. Beatrice	Praga, Passau, Engelhartzell, Spitz, navegação no Vale Wachau, Viena, Budapeste
29/07/19 15 dias	UNI WORLD River Princess	Viena, Dürnstein, Engelhartzell, Passau, Regensburg, Roth, Nurembergue, Bamberg, Volkach, Würzburg, Mainlaende, Miltenberg, Rudesheim, Colônia, Amsterdã
29/07/19 10 dias	UNI WORLD River Queen	Colônia, Cochem, Trier, Remich, Bernkastel, Boppard, Mainz, Rudesheim, Frankfurt
31/07/19 8 dias	UNI WORLD S.S. Beatrice	Nurembergue, Passau, Engelhartzell, Spitz, navegação no Vale Wachau, Viena, Budapeste
Mar Báltico & Norte da Europa		
01/07/19 15 dias	SEABOURN Seabourn Quest	Londres (Dover), Portland, Bantry, Foynes (Limerick), Galway, Killybegs, Staffa (Storland), Tobermory (Ilha de Mull), Rothesay (Isle of Bute), Belfast, Dublin, Dunmore East (Waterford), Cowers (Ilha de Wight), Dover (Londres)
02/07/19 10 dias	SILVERSEA EXPEDITIONS Silver Cloud Expedition	Tromso, Gjesvarstappan Islands, Skarsvag (Nordkapp), navegação e Explorando a Ilha do Urso, Região Sul de Svalbard, Região Norte de Svalbard, Longyearbyen

JULHO

DATA	CIA. • NAVIO	ROTEIRO
Mar Báltico & Norte da Europa		
04/07/19 7 dias	SILVERSEA Silver Spirit	Estocolmo, Helsinki, São Petersburgo, Tallinn, Copenhague
06/07/19 14 dias	SEABOURN Seabourn Ovation	Copenhague, Alesund, Svalvaer (Lofoten), navegação por Trollfjord, Tromso, Ilha Storstappen, Honningsvag, navegação no Cabo Norte, Loen (Olden), navegação pelo Nordfjord, Flam, navegação no Fiorde de Sogn, Stavanger, Farsund, Skagen, Copenhague
07/07/19 10 dias	CRYSTAL CRUISES Crystal Serenity	Copenhague, Berlin (Warnemünde), Helsinki, St. Petersburg, Tallinn, Estocolmo
11/07/19 7 dias	SILVERSEA Silver Spirit	Copenhague, Tallinn, São Petersburgo, Estocolmo
12/07/19 10 dias	SILVERSEA EXPEDITIONS Silver Cloud Expedition	Longyearbyen, Região Norte de Svalbard, Região Sul de Svalbard, navegação e exploração da Ilha do Urso, Gjesvarstappan Islands, Skarsvag (Nordkapp), Tromso
16/07/19 21 dias	SEABOURN Seabourn Quest	Dover (Londres), Newlyn (Penzance), Ilha Skomer (Wales), Milford Haven, Douglas (Isle of Man), Greenock (Glasgow), Oban, navegação no Arquipélago de Saint Kilda, Am Baile (St Kilda), navegação em Boreay e Stac Lee, Summer Isles, Ullapool, Ilha Copinsay, Kirkwall, Isle of Noss (Shetland Islands), Lerwick (Shetland Islands), Torshavn, Vopnafjorour, Akureyri, Siglufjorour, Tasiilaq, Skjoldungen, Grundarfjorour, Reykjavik
17/07/19 12 dias	CRYSTAL CRUISES Crystal Serenity	Estocolmo, Helsinki, St. Petersburg, Tallinn, Berlin (Warnemünde), Copenhague, Amsterdã
18/07/19 7 dias	SILVERSEA Silver Spirit	Estocolmo, Helsinki, São Petersburgo, Tallinn, Mariehamn, Copenhague
20/07/19 7 dias	SEABOURN Seabourn Ovation	Copenhague, Tallinn, São Petersburgo, Helsinki, Estocolmo
22/07/19 14 dias	SILVERSEA EXPEDITIONS Silver Cloud Expedition	Tromso, navegação e Explorando a Ilha do Urso, Região Sul de Svalbard, Região Norte de Svalbard, Jan Mayen, Akureyri, navegação pelos Penhascos Hornbjard, Ilha Vigur, Cachoeiras Dynjandi, Latrabjarg Cliffs, Reykjavik
25/07/19 10 dias	SILVERSEA Silver Spirit	Copenhague, Oslo, Arendal, Flâm, Geiranger, Hellesylt, Molde, Åndalsnes, Bergen, Aarhus, Copenhague
25/07/19 17 dias	SILVERSEA Silver Spirit	Copenhague, Oslo, Arendal, Flâm, Geiranger, Hellesylt, Molde, Åndalsnes, Bergen, Aarhus, Copenhague, Tallinn, São Petersburgo, Helsinki, Estocolmo
27/07/19 7 dias	SEABOURN Seabourn Ovation	Estocolmo, Tallinn, São Petersburgo, Helsinki, Copenhague
29/07/19 14 dias	CRYSTAL CRUISES Crystal Serenity	Amsterdã, Zeebrugge, Honfleur, Guernsey (St. Peter Port), Bordeaux, Le Verdon, St-Jean-de-Luz, Bilbao, Lisboa
Mediterrâneo		
06/07/19 14 dias	SEABOURN Seabourn Odyssey	Atenas (Piraeus), Mykonos, Kos, Megisti (Nisos Megisti), Agios Nikolaos, Syracuse, Valeta, Mgarr (Gozo), Thira (Santorini), Rhodes, Symi, Ermoupolis (Nisos Syros), Atenas (Piraeus)
07/07/19 7 dias	CRYSTAL YACHT EXPEDITION CRUISES Crystal Esprit	Dubrovnik, Kotor, Split, Zadar, Opatija, Piran, Veneza
07/07/19 10 dias	SILVERSEA Silver Shadow	Atenas (Piraeus), Patmos, Nafplion, Siracusa, Valletta, Trapani, Cagliari (Sardenha), Sorrento, Roma (Civitavecchia)
07/07/19 7 dias	SILVERSEA Silver Whisper	Monte Carlo, Marselha, Palma De Mallorca, Porto Mahon, Alghero (Sardenha), Calvi (Corsica), Livorno, Roma (Civitavecchia)
11/07/19 7 dias	SEABOURN Seabourn Encore	Atenas (Piraeus), Nafplion, Katakolon (Olympia), Kerkira (Nisos Kerkira), Crotone, Syracuse, Amalfi, Roma (Civitavecchia)
14/07/19 7 dias	CRYSTAL YACHT EXPEDITION CRUISES Crystal Esprit	Veneza, Rovinj, Sibenik, Trogir, Vis, Hvar, Korčula, Dubrovnik
17/07/19 10 dias	SILVERSEA Silver Shadow	Roma (Civitavecchia), Olbia, Porto-Vecchio (Corsica), Livorno, Ile Rousse (Corsica), Antibes, Palma De Mallorca, Cartagena, Valência, Barcelona
18/07/19 7 dias	SEABOURN Seabourn Encore	Roma (Civitavecchia), Livorno (Florença), Portofino, Frejus, Bandol, Palamos, Palma de Mallorca, Barcelona
18/07/19 12 dias	SILVERSEA Silver Whisper	Barcelona, Marselha, Monte Carlo, Cinqueterre (Portovenere), Sorrento, Siracusa (Sicília), Valletta, Hydra (Pahang), Santorini, Atenas (Piraeus), Rethymnon (Creta), Santorini, Argostoli (Cephalonia), Corfu, Hvar, Veneza
20/07/19 7 dias	SEABOURN Seabourn Odyssey	Atenas (Piraeus), Monemvasia, Katakolon (Olympia), Nydri (Nisos Lefkada), Brindisi (Lecce), Dubrovnik, Zadar, Veneza
25/07/19 11 dias	SEABOURN Seabourn Encore	Barcelona, Valência, Cadiz (Seville), Portimao, Tangier, Málaga, Cartagena, Ibiza, Cavalaire-sur-Mer, Monte Carlo

JULHO

DATA	CIA. • NAVIO	ROTEIRO
Mediterrâneo		
27/07/19 7 dias	SEABOURN Seabourn Odyssey	Veneza, Vodice (Sibenik), Kotor, navegação pela Baía de Kotor, Kerkira (Corfu), Sami (Cefalônia), Gythion (Esparta), Nafplion, Atenas (Piraeus)
27/07/19 7 dias	SILVERSEA Silver Shadow	Barcelona, Sète, Saint Tropez, St Florent (Corsica), Livorno, Olbia, Naples, Roma (Civitavecchia)
28/07/19 7 dias	CRYSTAL YACHT EXPEDITION CRUISES Crystal Esprit	Veneza, Rovinj, Sibenik, Trogir, Vis, Hvar, Korčula, Dubrovnik
30/07/19 7 dias	SILVERSEA Silver Whisper	Atenas (Piraeus), Rethymnon (Creta), Santorini, Argostoli (Cephalonia), Confu, Hvar, Veneza
AGOSTO		
Alasca		
01/08/19 7 dias	SILVERSEA Silver Muse	Anchorage (Seward), navegação pela Geleira Hubbard, Juneau, Skagway, Sitka, Ketchikan, navegação pela Inside Passage, Vancouver
08/08/19 12 dias	SEABOURN Seabourn Sojourn	Vancouver, Ketchikan, navegação no Estreito Clarence, navegação na Passagem Snow, Sitka, Ilhas Inian, Icy Strait Point, Juneau, navegação no Fiorde Tracy Arm ou Endicott Arm, Rudyerd Bay (Fiordes Misty), Prince Rupert, Klembtu, navegação no Estreito Johnstone, navegação no Seymour Narrows, Vancouver
08/08/19 7 dias	SILVERSEA Silver Muse	Vancouver, navegação pela Inside Passage, Ketchikan, Juneau, Skagway, Sitka, navegação pela Geleira Hubbard, Anchorage (Seward)
10/08/19 10 dias	CRYSTAL CRUISES Crystal Symphony	Vancouver, navegação na Inside Passage, Sitka, Haines, Juneau, Hoonah, navegação no Fiorde de Tracy Arm / Endicott Arm, Ketchikan, navegação na Inside Passage, Victoria, Vancouver
15/08/19 7 dias	SILVERSEA Silver Muse	Anchorage (Seward), navegação pela Geleira Hubbard, Juneau, Skagway, Sitka, Ketchikan, navegação pela Inside Passage, Vancouver
20/08/19 7 dias	CRYSTAL CRUISES Crystal Symphony	Vancouver, navegação na Inside Passage, Ketchikan, Juneau, Skagway, navegação na Baía Glacier, navegação no Hubbard Glacier, Anchorage (Seward)
20/08/19 11 dias	SEABOURN Seabourn Sojourn	Vancouver, Ketchikan, Rudyerd Bay (Fiordes Misty), navegação no Canal de Behm, Wrangell, Sitka, navegação no Fiorde Tracy Arm ou Endicott Arm, Seduction Point, Haines, Juneau, Ilhas Inian, Icy Strait Point, Anchorage (Seward)
22/08/19 7 dias	SILVERSEA Silver Muse	Vancouver, navegação pela Inside Passage, Ketchikan, Juneau, Skagway, Sitka, navegação pela Geleira Hubbard, Anchorage (Seward)
27/08/19 7 dias	CRYSTAL CRUISES Crystal Symphony	Anchorage (Seward), navegação no Hubbard Glacier, Skagway, Juneau, Ketchikan, navegação na Inside Passage, Vancouver
29/08/19 7 dias	SILVERSEA Silver Muse	Anchorage (Seward), navegação pela Geleira Hubbard, Juneau, Skagway, Sitka, Ketchikan, Triple Island, navegação pela Inside Passage, Vancouver
31/08/19 14 dias	SEABOURN Seabourn Sojourn	Anchorage (Seward), navegação pela Geleira Holgate, navegação pela Geleira Aialik, navegação pelas Ilhas Chiswell, navegação pelos Fiordes Kenai, Ilhas Inian, Icy Strait Point, Juneau, Haines, navegação no Fiorde Tracy Arm ou Endicott Arm, Sitka, Rudyerd Bay (Fiordes Misty), Ketchikan, Prince Rupert, Klemtu, navegação no Estreito Johnstone, navegação no Seymour Narrows, Vancouver
América do Sul & Antártida		
10/08/19 7 dias	SILVERSEA EXPEDITIONS Silver Galapagos	Baltra (Galapagos), Isla Daphne Grande, Bahia Darwin, El Barranco, Seymour Norte, Bahia Sullivan (Santiago), Rábida, El Eden, Galapaguera Cerro Colorado, Punta Pitt, Gardner Bay (Espanhola), Punta Suarez (Espanhola), Estacion Darwin & Puerto Ayora, Plazas Sur, San Cristobal
17/08/19 7 dias	SILVERSEA EXPEDITIONS Silver Galapagos	San Cristobal, Roca Leon Dormido, Bartolome, Playa Espumilla (Santiago), Punta Vicente Roca (Isabela), Punta Espinoza (Fernandina), Caleta Tagus (Isabela), Bahia Elizabeth (Isabela), Post Office Bay, Islote Campéon, Punta Cormorant, Cerro Dragon, Las Blachas, Los Gemelos, Estacion Darwin & Puerto Ayora, Baltra (Galapagos)
24/08/19 7 dias	SILVERSEA EXPEDITIONS Silver Galapagos	Baltra (Galapagos), Isla Daphne Grande, Bahia Darwin, El Barranco, Seymour Norte, Bahia Sullivan (Santiago), Rábida, El Eden, Galapaguera Cerro Colorado, Punta Pitt, Gardner Bay (Espanhola), Punta Suarez (Espanhola), Estacion Darwin & Puerto Ayora, Plazas Sur, San Cristobal
31/08/19 7 dias	SILVERSEA EXPEDITIONS Silver Galapagos	San Cristobal, Roca Leon Dormido, Bartolome, Playa Espumilla (Santiago), Punta Vicente Roca (Isabela), Punta Espinoza (Fernandina), Caleta Tagus (Isabela), Bahia Elizabeth (Isabela), Post Office Bay, Islote Campéon, Punta Cormorant, Cerro Dragon, Las Blachas, Los Gemelos, Estacion Darwin & Puerto Ayora, Baltra (Galapagos)

AGOSTO

DATA	CIA. • NAVIO	ROTEIRO
Ásia & Oriente Médio		
21/08/19 14 dias	UNI WORLD Sanctuary Yangzi Explorer	Pequim, Xi'an, Lhasa, navegação no Rio Yangtzé, Shibaozhai, Goddess Stream, Xangai
23/08/19 18 dias	UNI WORLD Sanctuary Yangzi Explorer	Pequim, Xi'an, Hangzhou, Xangai, Yichang, navegação no Rio Yangtzé, Goddess Stream, Shibaozhai, Chongqing, Chengdu, Hong Kong
30/08/19 18 dias	UNI WORLD Sanctuary Yangzi Explorer	Pequim, Xi'an, Hangzhou, Xangai, Yichang, navegação no Rio Yangtzé, Goddess Stream, Shibaozhai, Chongqing, Chengdu, Hong Kong
31/08/19 11 dias	UNI WORLD Sanctuary Yangzi Explorer	Pequim, Xi'an, navegação no Rio Yangtzé, Shibaozhai, Goddess Stream, Xangai
Canadá & Nova Inglaterra		
30/08/19 11 dias	SEABOURN Seabourn Quest	Montreal, Quebec, navegação no Fiorde de Saguenay, Saguenay, navegação no Golfo de St. Lawrence, Cap-aux-Meules (Iles de la Madeleine), Charlottetown (Ilha Prince Edward), Halifax, Bar Harbor, Provincetown, Boston
Europa Fluvial		
01/08/19 11 dias	UNI WORLD Queen Isabel	Lisboa, Coimbra, Porto, Porto Antigo, Régua, Pinhão, Veja de Terrón, Salamanca, Barca d'Alva, Pochino, Porto (Guimarães), Porto
02/08/19 7 dias	CRYSTAL RIVER CRUISES Crystal Debussy	Basileia, Strasbourg, Karlsruhe, Mannheim, Rudesheim, Koblenz, Colônia, Amsterdã
02/08/19 8 dias	UNI WORLD S.S. Antoinette	Amsterdã, Colônia, Koblenz, Boppard, Gernersheim (Speyer), Kehl (Strasbourg), Breisach, Basileia
02/08/19 10 dias	UNI WORLD River Countess	Milão, Verona (Valpolicella), Veneza, Chioggia, Polesella, Taglio di Po, Chioggia, Veneza
02/08/19 8 dias	UNI WORLD River Empress	Amsterdã, Colônia, Koblenz, Boppard, Rudesheim, Gernersheim (Speyer), Kehl (Strasbourg), Breisach, Basileia
03/08/19 7 dias	CRYSTAL RIVER CRUISES Crystal Mozart	Viena, Krems, Spitz, Linz, Melk, Bratislava, Budapeste
04/08/19 10 dias	CRYSTAL RIVER CRUISES Crystal Ravel	Viena, navegação no Vale Wachau, Durnstein, Melk, Linz, Passau, Bratislava, navegação em Budapeste, Budapeste, Viena
04/08/19 8 dias	UNI WORLD S.S. Antoinette	Basileia, Breisach, Kehl (Strasbourg), Mannheim (Speyer), Rudesheim (Boppard), Colônia, Amsterdã
04/08/19 15 dias	UNI WORLD S.S. Bon Voyage	Paris, La Roche-Guyon, Rouen (Praias da Normandia), Caudebec-en-Caux (Honfleur ou Étretat), Rouen, Mantes-la-Jolie (Versalhes), Paris, Cadillac, Blaye, Libourne (Saint-Émilion), Cité du Vin, Bordeaux (Quai des Chatrons), Bordeaux
04/08/19 15 dias	UNI WORLD S.S. Bon Voyage	Bordeaux, Cadillac, Blaye, Libourne (Saint-Émilion), Cité du Vin, Bordeaux (Quai des Chatrons), Bordeaux, La Roche-Guyon, Rouen (Praias da Normandia), Caudebec-en-Caux (Honfleur ou Étretat), Rouen, Mantes-la-Jolie (Versalhes), Paris
04/08/19 8 dias	UNI WORLD S.S. Bon Voyage	Bordeaux, Cadillac, Blaye, Libourne (Saint-Émilion), Cité du Vin, Bordeaux (Quai des Chatrons), Bordeaux
04/08/19 22 dias	UNI WORLD S.S. Bon Voyage	Bordeaux, Cadillac, Blaye, Libourne (Saint-Émilion), Cité du Vin, Bordeaux (Quai des Chatrons), Bordeaux, Rouen (Praias da Normandia), Caudebec-en-Caux (Honfleur ou Étretat), Rouen, Mantes-la-Jolie (Versalhes), Paris, Mâcon (Beaune), Lyon, Tournon (Tain-l'Hermitage), Viviers, Avignon, Tarascon (Arles ou Tarascon), Avignon
04/08/19 8 dias	UNI WORLD S.S. Catherine	Lyon, Mâcon, Lyon, Tournon (Tain-l'Hermitage), Viviers, Avignon, Tarascon (Arles ou Tarascon), Avignon
04/08/19 8 dias	UNI WORLD S.S. Joie de Vivre	Paris, La Roche-Guyon, Vernon, Giverny, Rouen (Praias da Normandia), Caudebec-en-Caux (Honfleur ou Étretat), Rouen, Mantes-la-Jolie (Versalhes), Paris
04/08/19 8 dias	UNI WORLD S.S. Maria Theresa	Passau, Linz (Salzburg), Melk, Durnstein, Viena, Bratislava, Budapeste
04/08/19 11 dias	UNI WORLD Queen Isabel	Porto, Porto Antigo, Régua, Pinhão, Veja de Terrón (Salamanca), Barca d'Alva, Pochino, Porto (Guimarães), Porto
04/08/19 8 dias	UNI WORLD River Countess	Veneza, Chioggia, Polesella, Taglio di Po, Chioggia, Veneza
04/08/19 8 dias	UNI WORLD River Princess	Viena, Weissenkirchen, Engelhartzell, Passau, Vilshofen, Deggendorf, Straubing, Regensburg, Roth, Nurembergue
04/08/19 10 dias	UNI WORLD River Princess	Viena, Weissenkirchen, Engelhartzell, Passau, Vilshofen, Deggendorf, Straubing, Regensburg, Roth, Praga
06/08/19 16 dias	UNI WORLD River Duchess	Budapeste, Viena, navegação no Vale Wachau, Weissenkirchen, Engelhartzell, Passau, Regensburg, Nurembergue, Bamberg, Würzburg, Wertheim, Frankfurt, Rudesheim, Colônia, Amsterdã

AGOSTO

DATA	CIA. • NAVIO	ROTEIRO
Europa Fluvial		
07/08/19 8 dias	UNI WORLD S.S. Beatrice	Budapeste, navegação no Vale Wachau, Engelhartzell, Regensburg, Nurembergue
07/08/19 10 dias	UNI WORLD S.S. Beatrice	Budapeste, navegação no Vale Wachau, Engelhartzell, Regensburg, Nurembergue, Praga
07/08/19 10 dias	UNI WORLD River Queen	Frankfurt, Mainz, Rudesheim, Boppard, Cochem, Trier, Remich, Bernkastel, Bonn, Colônia
08/08/19 16 dias	CRYSTAL RIVER CRUISES Crystal Mahler	Amsterdã, Colônia, Koblenz, Miltenberg, Würzburg, Bamberg, Nurembergue, Regensburg, Passau, Melk, Durnstein, Viena, Bratislava, navegação em Budapeste, Budapeste
08/08/19 7 dias	CRYSTAL RIVER CRUISES Crystal Bach	Amsterdã, Colônia, Koblenz, Rudesheim, Mannheim, Strasbourg, Basileia
08/08/19 11 dias	UNI WORLD Queen Isabel	Lisboa, Coimbra, Porto, Porto Antigo, Régua, Pinhão, Veja de Terrón, Salamanca, Barca d'Alva, Pochino, Porto (Guimarães), Porto
09/08/19 10 dias	CRYSTAL RIVER CRUISES Crystal Debussy	Amsterdã, Colônia, Koblenz, Rudesheim, Speyer, Strasbourg, Breisach, Basileia
09/08/19 8 dias	UNI WORLD S.S. Antoinette	Basileia, Breisach, Kehl (Strasbourg), Mannheim (Speyer), Rudesheim (Boppard), Colônia, Amsterdã
09/08/19 10 dias	UNI WORLD River Countess	Milão, Verona (Valpolicella), Veneza, Chioggia, Polesella, Taglio di Po, Chioggia, Veneza
09/08/19 8 dias	UNI WORLD River Empress	Basileia, Breisach, Kehl (Strasbourg), Mannheim (Speyer), Rudesheim, Boppard, Colônia, Amsterdã
10/08/19 7 dias	CRYSTAL RIVER CRUISES Crystal Mozart	Budapeste, Bratislava, Melk, Linz, Krems, Viena
11/08/19 8 dias	UNI WORLD S.S. Antoinette	Amsterdã, Colônia, Koblenz, Boppard, Gernersheim (Speyer), Kehl (Strasbourg), Breisach, Basileia
11/08/19 15 dias	UNI WORLD S.S. Bon Voyage	Paris, La Roche-Guyon, Rouen (Praias da Normandia), Caudebec-en-Caux (Honfleur ou Étretat), Rouen, Mantes-la-Jolie (Versalhes), Paris, Cadillac, Blaye, Libourne (Saint-Émilion), Cité du Vin, Bordeaux (Quai des Chatrons), Bordeaux
11/08/19 8 dias	UNI WORLD S.S. Bon Voyage	Bordeaux, Cadillac, Blaye, Libourne (Saint-Émilion), Cité du Vin, Bordeaux (Quai des Chatrons), Bordeaux
11/08/19 8 dias	UNI WORLD S.S. Catherine	Avignon, Tarascon (Arles ou Tarascon), Avignon, Viviers, Tournon (Tain-l'Hermitage), Lyon, Mâcon (Beaune), Lyon
11/08/19 8 dias	UNI WORLD S.S. Joie de Vivre	Paris, La Roche-Guyon, Vernon, Giverny, Rouen (Praias da Normandia), Caudebec-en-Caux (Honfleur ou Étretat), Rouen, Mantes-la-Jolie (Versalhes), Paris
11/08/19 8 dias	UNI WORLD S.S. Maria Theresa	Budapeste, Bratislava, Viena, Durnstein, navegação no Vale Wachau, Melk, Linz (Salzburg), Passau
11/08/19 11 dias	UNI WORLD Queen Isabel	Porto, Porto Antigo, Régua, Pinhão, Veja de Terrón (Salamanca), Barca d'Alva, Pochino, Porto (Guimarães), Porto
11/08/19 8 dias	UNI WORLD River Countess	Veneza, Chioggia, Polesella, Taglio di Po, Chioggia, Veneza
12/08/19 10 dias	UNI WORLD S.S. Beatrice	Budapeste, Belgrado, Golubac, navegação em Iron Gates, Rousse, Giurgiu, Bucareste
12/08/19 10 dias	UNI WORLD River Duchess	Budapeste, Vukovar (Osijek), Belgrade, Golubac, navegação em Iron Gates, Vidin, Rousse, Giurgiu, Bucareste
14/08/19 11 dias	CRYSTAL RIVER CRUISES Crystal Ravel	Viena, Esztergom, navegação em Budapeste, Mohács, Vukovar, navegação no Iron Gates, Belgrade, Novi Sad, Mohács, Kalocsa, navegação em Budapeste a Noite, Budapeste, Bratislava, Viena
15/08/19 7 dias	CRYSTAL RIVER CRUISES Crystal Bach	Basileia, Strasbourg, Karlsruhe, Mannheim, Rudesheim, Lorelei, Koblenz, Colônia, Amsterdã
15/08/19 11 dias	UNI WORLD Queen Isabel	Lisboa, Coimbra, Porto, Porto Antigo, Régua, Pinhão, Veja de Terrón, Salamanca, Barca d'Alva, Pochino, Porto (Guimarães), Porto
16/08/19 8 dias	UNI WORLD S.S. Antoinette	Amsterdã, Colônia, Koblenz, Boppard, Gernersheim (Speyer), Kehl (Strasbourg), Breisach, Basileia
16/08/19 10 dias	UNI WORLD River Countess	Milão, Verona (Valpolicella), Veneza, Chioggia, Polesella, Taglio di Po, Chioggia, Veneza
16/08/19 8 dias	UNI WORLD River Empress	Amsterdã, Colônia, Koblenz, Boppard, Rudesheim, Gernersheim (Speyer), Kehl (Strasbourg), Breisach, Basileia
16/08/19 10 dias	UNI WORLD River Queen	Colônia, Cochem, Trier, Remich, Bernkastel, Boppard, Mainz, Rudesheim, Frankfurt

AGOSTO

DATA	CIA. • NAVIO	ROTEIRO
Europa Fluvial		
17/08/19 16 dias	UNI WORLD S.S. Beatrice	Bucareste, Rouse, navegação em Iron Gates, Belgrado, Vukovar (Osijek), Budapeste
17/08/19 10 dias	UNI WORLD River Duchess	Bucareste, Giurgiu, Rouse, Vidin, navegação em Iron Gates, Golubac, Belgrade, Vukovar (Osijek), Budapeste
17/08/19 25 dias	UNI WORLD River Duchess	Bucareste, Giurgiu, Rouse, navegação em Iron Gates, Golubac, Belgrade, Vukovar (Osijek), Budapeste, Viena, navegação no Vale Wachau, Weissenkirchen, Engelhartzell, Regensburg, Nurembergue, Bamberg, Würzburg, Wertheim, Frankfurt, Rudesheim, Colônia, Amsterdã
18/08/19 8 dias	UNI WORLD S.S. Antoinette	Basileia, Breisach, Kehl (Strasbourg), Mannheim (Speyer), Rudesheim (Boppard), Colônia, Amsterdã
18/08/19 8 dias	UNI WORLD S.S. Bon Voyage	Bordeaux, Cadillac, Blaye, Libourne (Saint-Émilion), Cité du Vin, Bordeaux (Quai des Chatrons), Bordeaux
18/08/19 8 dias	UNI WORLD S.S. Catherine	Lyon, Mâcon, Lyon, Tournon (Tain-l'Hermitage), Viviers, Avignon, Tarascon (Arles ou Tarascon), Avignon
18/08/19 8 dias	UNI WORLD S.S. Joie de Vivre	Paris, La Roche-Guyon, Vernon, Giverny, Rouen (Praias da Normandia), Caudebec-em-Caux (Honfleur ou Étretat), Rouen, Mantes-la-Jolie (Versalhes), Paris
18/08/19 8 dias	UNI WORLD S.S. Maria Theresa	Passau, Linz (Salzburg), Melk, Dürnstein, Viena, Bratislava, Budapeste
18/08/19 11 dias	UNI WORLD Queen Isabel	Porto, Porto Antigo, Régua, Pinhão, Veja de Terrón (Salamanca), Barca d'Alva, Pochino, Porto (Guimarães), Porto
18/08/19 8 dias	UNI WORLD River Countess	Veneza, Chioggia, Polesella, Taglio di Po, Chioggia, Veneza
18/08/19 15 dias	UNI WORLD River Princess	Viena, Dürnstein, Engelhartzell, Passau, Regensburg, Roth, Nurembergue, Bamberg, Volkach, Würzburg, Mainlaende, Miltenberg, Rudesheim, Colônia, Amsterdã
19/08/19 7 dias	CRYSTAL RIVER CRUISES Crystal Debussy	Basileia, Strasbourg, Karlsruhe, Mannheim, Rudesheim, Koblenz, Colônia, Amsterdã
21/08/19 10 dias	UNI WORLD S.S. Beatrice	Budapeste, Belgrado, Golubac, navegação em Iron Gates, Rouse, Giurgiu, Bucareste
22/08/19 7 dias	CRYSTAL RIVER CRUISES Crystal Bach	Amsterdã, Colônia, Koblenz, Rudesheim, Mannheim, Strasbourg, Basileia
23/08/19 8 dias	UNI WORLD S.S. Antoinette	Basileia, Breisach, Kehl (Strasbourg), Mannheim (Speyer), Rudesheim (Boppard), Colônia, Amsterdã
23/08/19 13 dias	UNI WORLD Queen Isabel	Lisboa, Óbidos, Porto, Guimarães, Entre-os-Rios (Amarante), Régua (Lamego), Punhão, Pocinho, Barca d'Alva (Castelo Rodrigo), Veja de Terrón, Salamanca, Toledo (Madri), Madri
23/08/19 10 dias	UNI WORLD River Countess	Milão, Verona (Valpolicella), Veneza, Chioggia, Polesella, Taglio di Po, Chioggia, Veneza
23/08/19 8 dias	UNI WORLD River Empress	Basileia, Breisach, Kehl (Strasbourg), Mannheim (Speyer), Rudesheim, Boppard, Colônia, Amsterdã
24/08/19 16 dias	CRYSTAL RIVER CRUISES Crystal Mahler	Budapeste, Bratislava, Viena, Dürnstein, Melk, Passau, Regensburg, Nurembergue, Bamberg, Würzburg, Miltenberg, Koblenz, Colônia, Amsterdã
25/08/19 7 dias	CRYSTAL RIVER CRUISES Crystal Ravel	Viena, Esztergom, Budapeste, navegação em Budapeste, Budapeste, Bratislava, Melk, Spitz, Krems, Viena
25/08/19 8 dias	UNI WORLD S.S. Antoinette	Amsterdã, Colônia, Koblenz, Boppard, Germersheim (Speyer), Kehl (Strasbourg), Breisach, Basileia
25/08/19 8 dias	UNI WORLD S.S. Bon Voyage	Bordeaux, Cadillac, Blaye, Libourne (Saint-Émilion), Cité du Vin, Bordeaux (Quai des Chatrons), Bordeaux
25/08/19 8 dias	UNI WORLD S.S. Catherine	Avignon, Tarascon (Arles ou Tarascon), Avignon, Viviers, Tournon (Tain-l'Hermitage), Lyon, Mâcon (Beaune), Lyon
25/08/19 8 dias	UNI WORLD S.S. Joie de Vivre	Paris, La Roche-Guyon, Vernon, Giverny, Rouen (Praias da Normandia), Caudebec-em-Caux (Honfleur ou Étretat), Rouen, Mantes-la-Jolie (Versalhes), Paris
25/08/19 8 dias	UNI WORLD S.S. Maria Theresa	Budapeste, Bratislava, Viena, Dürnstein, navegação no Vale Wachau, Melk, Linz (Salzburg), Passau
25/08/19 8 dias	UNI WORLD River Countess	Veneza, Chioggia, Polesella, Taglio di Po, Chioggia, Veneza
25/08/19 10 dias	UNI WORLD River Queen	Frankfurt, Mainz, Rudesheim, Boppard, Cochem, Trier, Remich, Bernkastel, Bonn, Colônia
26/08/19 10 dias	CRYSTAL RIVER CRUISES Crystal Debussy	Amsterdã, Colônia, Koblenz, Rudesheim, Speyer, Strasbourg, Breisach, Basileia

AGOSTO

DATA	CIA. • NAVIO	ROTEIRO
Europa Fluvial		
29/08/19 7 dias	CRYSTAL RIVER CRUISES Crystal Bach	Basileia, Strasbourg, Karlsruhe, Mannheim, Rudesheim, Lorelei, Koblenz, Colônia, Amsterdã
29/08/19 13 dias	UNI WORLD Queen Isabel	Madri, Toledo (Madri), Salamanca, Veja de Terrón, Barca d'Alva (Castelo Rodrigo), Pinhão, Régua (Lamego), Caldas de Aregos, Entre-os-Rios (Amarante), Porto (Guimarães), Porto, Óbidos, Lisboa
30/08/19 8 dias	UNI WORLD S.S. Antoinette	Amsterdã, Colônia, Koblenz, Boppard, Germersheim (Speyer), Kehl (Strasbourg), Breisach, Basileia
30/08/19 10 dias	UNI WORLD River Countess	Milão, Verona (Valpolicella), Veneza, Chioggia, Polesella, Taglio di Po, Chioggia, Veneza
30/08/19 8 dias	UNI WORLD River Empress	Amsterdã, Colônia, Koblenz, Boppard, Rudesheim, Germersheim (Speyer), Kehl (Strasbourg), Breisach, Basileia
31/08/19 10 dias	CRYSTAL RIVER CRUISES Crystal Mozart	Viena, navegação no Vale Wachau, Dürnstein, Melk, Linz, Passau, Passau, Bratislava, Budapeste, navegação por Budapeste, Budapeste, Viena
Mar Báltico & Norte da Europa		
03/08/19 14 dias	SEABOURN Seabourn Ovation	Copenhague, Gotherburg, Oslo, Sanderfjord, Newcastle Upon Tyne, Newhaven (Edimburgo), Invergordon (Inverness), Scrabster, Lerwick (Ilhas Shetland), Bremerhaven, Navegação pelo Canal Kiel, Høltenu, Copenhague
04/08/19 7 dias	SILVERSEA Silver Spirit	Copenhague, Tallinn, São Petersburgo, Helsinki, Estocolmo
05/08/19 9 dias	SILVERSEA EXPEDITIONS Silver Cloud Expedition	Reykjavik, Vestmannaeyjar, navegação por Surtsey, Djupivogur, Langanes Peninsula, Husavik, Akureyri, navegação pelos Penhascos Hornbjard, Ilha Vigur, Cachoeiras Dynjandi, Latrabjarg Cliffs, Klakkeyjar Islands, Stykkisholmur, Reykjavik, Skjoldungen, navegação por Prince Christian Sound, Aappilattoq (Kujalleq), Nanortalik (Kujallek), Uunartoq Island, Qaqortoq (Julianehaab), Hvalsey, Qassarsuk (Brattahlid), Itilleq (Qeqqata), Nuuk (Godthab), Evighedsfjord, Evigheds Glacier, Kangaamiut (Qeqqata), Illulissat, Sisimiut, Kangerlussuaq
05/08/19 21 dias	SILVERSEA EXPEDITIONS Silver Cloud Expedition	Reykjavik, Vestmannaeyjar, navegação por Surtsey, Djupivogur, Langanes Peninsula, Husavik, Akureyri, navegação pelos Penhascos Hornbjard, Ilha Vigur, Cachoeiras Dynjandi, Latrabjarg Cliffs, Klakkeyjar Islands, Stykkisholmur, Reykjavik, Skjoldungen, navegação por Prince Christian Sound, Aappilattoq (Kujalleq), Nanortalik (Kujallek), Uunartoq Island, Qaqortoq (Julianehaab), Hvalsey, Qassarsuk (Brattahlid), Itilleq (Qeqqata), Nuuk (Godthab), Evighedsfjord, Evigheds Glacier, Kangaamiut, Illulissat, Sisimiut, Kangerlussuaq
06/08/19 24 dias	SEABOURN Seabourn Quest	Reykjavik, Qaqortoq, Paamiut (Frederikshab), Nuuk (Godthab), Maniitsoq (Sukkertoppen), Sisimiut (Holsteinsborg), Ilulissat (Jakobshavn), Iqaliut (Nunavut), Lady Franklin Island (Nunavut), Monumental Island, Ilha Akpatok, Happy Valley-Goose Bay, L Anse aux Meadows (Newfoundland), Havre-Saint-Pierre, Sept-Iles, Saguenay, Quebec, Montreal
11/08/19 10 dias	SILVERSEA Silver Spirit	Estocolmo, São Petersburgo, Tallinn, Visby (Gotland), Warnemunde (Rostock), Fredericia, Copenhague
14/08/19 12 dias	SILVERSEA EXPEDITIONS Silver Cloud Expedition	Reykjavik, Skjoldungen, navegação por Prince Christian Sound (Groenlândia), Aappilattoq, Nanortalik, Uunartoq Island, Qaqortoq (Julianehaab), Hvalsey, Qassarsuk (Brattahlid), Itilleq, Nuuk (Godthab), Evighedsfjord, Evigheds Glacier, Kangaamiut, Illulissat, Sisimiut, Kangerlussuaq
17/08/19 7 dias	SEABOURN Seabourn Ovation	Copenhague, Tallinn, São Petersburgo, Helsinki, Estocolmo
21/08/19 7 dias	SILVERSEA Silver Spirit	Copenhague, Tallinn, São Petersburgo, Estocolmo
24/08/19 7 dias	SEABOURN Seabourn Ovation	Estocolmo, Tallinn, São Petersburgo, Helsinki, Copenhague
26/08/19 16 dias	SILVERSEA EXPEDITIONS Silver Cloud Expedition	Kangerlussuaq, Sisimiut, Uumannaq, Pond Inlet (Nunavut), Fiorde San Ford (Nunavut), Fiorde Gibbs (Nunavut), Cape Burney (Bylot Island), Ilha Devon, Ilha Coburg, Fiorde Markison, navegação no Fiorde Alexandra, Pim Island, Qaanaaq (Thule), Bowdoin Fjord, Cape York (Groenlândia), Illulissat, Kangaamiut, Kangerlussuaq
28/08/19 11 dias	SILVERSEA Silver Spirit	Estocolmo, São Petersburgo, Tallinn, Copenhague, Londres (Greenwich)
28/08/19 32 dias	SILVERSEA Silver Spirit	Estocolmo, St. Petersburg, Tallinn, Copenhague, Londres (Greenwich), Hongleur, Saint Malo (Brittany), Bordeaux, Porto, Lisboa, Cadiz, Málaga (Costa Del Sol), Barcelona, Marselha, Saint Tropez, Monte Carlo, Portofino, Livorno, Roma (Civitavecchia)
31/08/19 14 dias	SEABOURN Seabourn Ovation	Copenhague, Fredericia, navegação pelo Fiorde de Oslo, Oslo, Fredrikstad, Helsingor, Warnemunde (Berlin), Travemunde (Lubeck), Navegação pelo Canal Kiel, Brunsbüttel, Rotterdam, Brussels (Antuérpia), Dunmore East (Waterford), Dublin
Mediterrâneo		
03/08/19 14 dias	SEABOURN Seabourn Odyssey	Atenas (Piraeus), Mykonos, Kos, Megisti (Nisos Megisti), Agios Nikolaos (Creta), Syracuse, Valeta, Mgarr (Gozo), Thira (Santorini), Rhodes, Symi, Ermoupolis (Nisos Syros), Atenas (Piraeus)

AGOSTO

DATA	CIA. • NAVIO	ROTEIRO
Mediterrâneo		
03/08/19 7 dias	SILVERSEA Silver Shadow	Roma (Civitavecchia), Sorrento, Amalfi, Trapani, Cagliari (Sardenha), Palma De Mallorca, Valência, Barcelona
04/08/19 7 dias	CRYSTAL YACHT EXPEDITION CRUISES Crystal Esprit	Dubrovnik, Kotor, Corfu, Parga, Nydri (Lefkada), Navegação Canal de Corinto, Hydra, Nafplion (Navplion), Atenas (Piraeus)
05/08/19 10 dias	SEABOURN Seabourn Encore	Monte Carlo, Portoferraio (Elba), Amalfi, Giardini Naxos (Taormina), Mgarr (Victoria), Valletta, Golfo Aranci (Sardenha), Santo Raphael, Sète, Barcelona
06/08/19 7 dias	SILVERSEA Silver Whisper	Veneza, Split, Dubrovnik, Kotor, Corfu, Giardini Naxos (Sicília), Sorrento, Roma (Civitavecchia)
10/08/19 9 dias	SILVERSEA Silver Shadow	Barcelona, Palma De Mallorca, Valência, Malaga, Cádiz, Portimão, Lisboa
11/08/19 7 dias	CRYSTAL YACHT EXPEDITION CRUISES Crystal Esprit	Atenas (Piraeus), Delos, Mykonos, Ilha Paros, Patmos, Santorini (Thira), Creta (Chania), Neapolis (For Clearance), Elafonisos, Atenas (Piraeus)
12/08/19 11 dias	CRYSTAL CRUISES Crystal Serenity	Lisboa, Cádiz (Seville), Gibraltar, Ibiza, Barcelona, Saint Tropez, Monte Carlo
15/08/19 7 dias	SEABOURN Seabourn Encore	Barcelona, Mahon (Menorca), La Joliette (Marseille), Monte Carlo, St Tropez, Bastia (Corsica), Portovenere, Roma (Civitavecchia)
17/08/19 14 dias	SEABOURN Seabourn Odyssey	Atenas (Piraeus), Monemvasia, Katakolon (Olympia), Nydri (Nisos Lefkada), Brindisi (Lecce), Dubrovnik, Zadar, Veneza, Vodice (Sibenik), Kotor, navegação pela Baía de Kotor, Kerkira (Corfu), Sami (Cefalônia), Gythion (Esparta), Nafplion, Atenas (Piraeus)
17/08/19 7 dias	SEABOURN Seabourn Odyssey	Atenas (Piraeus), Monemvasia, Katakolon (Olympia), Nydri (Nisos Lefkada), Brindisi (Lecce), Dubrovnik, Zadar, Veneza
18/08/19 7 dias	CRYSTAL YACHT EXPEDITION CRUISES Crystal Esprit	Atenas (Piraeus), Nafplion (Navplion), Hydra, Navegação Canal de Corinto, Nydri (Lefkada), Parga, Corfu, Kotor, Dubrovnik
19/08/19 11 dias	SILVERSEA Silver Shadow	Lisboa, Portimão, Cádiz, Gibraltar, Motril, Valência, Ibiza, Palma De Mallorca, Barcelona, Monte Carlo
20/08/19 7 dias	SILVERSEA Silver Whisper	Veneza, Split, Dubrovnik, Gallipoli, Taormina, Sorrento, Roma (Civitavecchia)
22/08/19 7 dias	SEABOURN Seabourn Encore	Roma (Civitavecchia), Livorno (Florença), Portofino, Cannes (Antibes), Bandol, Palamos, Palma de Mallorca, Barcelona
23/08/19 8 dias	CRYSTAL CRUISES Crystal Serenity	Monte Carlo, Cannes, Córsega (Calvi), Florença (Livorno), Portofino, Porto Venere, Piombino, Roma (Civitavecchia)
24/08/19 7 dias	SEABOURN Seabourn Odyssey	Veneza, Vodice (Sibenik), Kotor, navegação pela Baía de Kotor, Kerkira (Corfu), Sami (Cefalônia), Gythion (Esparta), Nafplion, Atenas (Piraeus)
25/08/19 7 dias	CRYSTAL YACHT EXPEDITION CRUISES Crystal Esprit	Dubrovnik, Kotor, Split, Zadar, Opatija, Piran, Veneza
27/08/19 7 dias	SILVERSEA Silver Whisper	Roma (Civitavecchia), Naples, Lipari, Palermo (Sicília), Cagliari (Sardenha), Alghero (Sardenha), Calvi (Corsica), Monte Carlo
29/08/19 11 dias	SEABOURN Seabourn Encore	Barcelona, Valência, Cadiz (Sevilha), Portimao, Tangier, Málaga, Cartagena, Ibiza, Cavalaire-sur-Mer, Monte Carlo
30/08/19 7 dias	SILVERSEA Silver Shadow	Monte Carlo, Portofino, La Spezia, Olbia, Calvi (Corsica), Saint Tropez, Marselha, Barcelona
31/08/19 7 dias	CRYSTAL CRUISES Crystal Serenity	Roma (Civitavecchia), Santa Margherita, Monte Carlo, Saint Tropez, Córsega (Ajaccio), Florença (Livorno), Porto Venere, Roma (Civitavecchia)
31/08/19 15 dias	SEABOURN Seabourn Odyssey	Atenas (Piraeus), Mykonos, Kos, Megisti (Nisos Megisti), Agios Nikolaos (Creta), Syracuse, Valeta, Mgarr (Gozo), Thira (Santorini), Rhodes, Symi, Ermoupolis (Nisos Syros), Atenas (Piraeus)
Travessias		
10/08/19 25 Dia dias	SILVERSEA EXPEDITIONS Silver Explorer	Nome, Provideniya, Cape Dezhnev, Uelen Village, Kolyuchin Island, Krasin Bay (Wrangel Island), Cape Waring (Wrangel Island), Ostrov Gerald, Ushakova Cape (Wrangel Island), Cape Florens (Wrangel Island), Ayon Island, Medvezhiy Islands, Ostrov Bennetta, Ice Edge Cruising, Akhmatov Gulf (Severnia Zemlia), Ostrov Isachenko, Ostrov Uyedineniya, Cape Zhelaniya (Novo Zemlya), Ostrov Oranskiye, Cape Tegetthof (Hall Island), Champ Island, Hooker Island, Bell Island, Nagurskoye (Alexandra Land), Murmansk, Gjesvarstappan Islands, Tromso

SETEMBRO

DATA	CIA. • NAVIO	ROTEIRO
África & Oceano Índico		
28/09/19 12 dias	UNI WORLD River Tosca	Cairo, Luxor, Dendera, Luxor, Kom Ombo, Aswan, Kom Ombo (Edfu), Esna, Luxor, Cairo
Alasca		
03/09/19 7 dias	CRYSTAL CRUISES Crystal Symphony	Vancouver, navegação no Queen Charlotte Sound, Juneau, Skagway, Ketchikan, navegação no Inside Passage, Vancouver
05/09/19 7 dias	SILVERSEA Silver Muse	Vancouver, navegação pela Inside Passage, Ketchikan, Juneau, Skagway, Sitka, navegação pela Geleira Hubbard, Anchorage (Seward)
10/09/19 7 dias	CRYSTAL CRUISES Crystal Symphony	Vancouver, navegação no Queen Charlotte Sound, Juneau, Skagway, Ketchikan, navegação no Inside Passage, Vancouver
14/09/19 12 dias	SEABOURN Seabourn Sojourn	Vancouver, Ketchikan, Sitka, Ilhas Inian, Icy Strait Point, Juneau, navegação no Fiorde Tracy Arm ou Endicott Arm, Rudyerd Bay (Fiorde Misty), Prince Rupert, Klemtu, navegação no Estreito Johnstone, navegação no Seymour Narrows, Vancouver
17/09/19 11 dias	CRYSTAL CRUISES Crystal Symphony	Vancouver, navegação no Inside Passage, Sitka, Juneau, navegação no Fiorde de Tracy Arm, Ketchikan, São Francisco, Santa Barbara, Los Angeles (San Pedro)
26/09/19 20 dias	SEABOURN Seabourn Sojourn	Vancouver, Ketchikan, Sitka, Ilhas Inian, Icy Strait Point, Juneau, navegação no Fiorde Tracy Arm ou Endicott Arm, Rudyerd Bay (Fiorde Misty), Prince Rupert, Klemtu, navegação no Estreito Johnstone, navegação no Seymour Narrows, Vancouver, Seattle, Victoria, San Francisco, Monterey, Santa Barbara, Los Angeles
América do Sul & Antartica		
28/09/19 7 dias	SILVERSEA EXPEDITIONS Silver Galapagos	San Cristobal, Roca Leon Dormido, Bartolome, Playa Espumilla (Santiago), Punta Vicente (Roca isabela), Punta Espinoza (Fernandina), Caleta Tagus (Isabela), Bahia Elizabeth (Isabela), Post Office Bay, Islote Campeon, Punta Cormorant, Cerro Dragon, Santa Cruz (Las Bachas), Santa Cruz (Los Gemelos), Estacion Darwin & Puerto Ayora, Baltra
Ásia & Oriente Médio		
04/09/19 14 dias	UNI WORLD Sanctuary Yangzi Explorer	Pequim, Xi'an, Lhasa, navegação no Rio Yangtzé, Shibaozhai, Goddess Stream, Xangai
06/09/19 13 dias	UNI WORLD Mekong Navigator	Ho Chi Minh (Saigon), Cai Be, Sa Dec, Tan Chau, Phnom Penh, Angkor Ban (Wat Hanchey), Kampong Cham, Siem Reap
06/09/19 18 dias	UNI WORLD Sanctuary Yangzi Explorer	Pequim, Xi'an, Hangzhou, Xangai, Yichang, navegação no Rio Yangtzé, Goddess Stream, Shibaozhai, Chongqing, Chengdu, Hong Kong
12/09/19 18 dias	UNI WORLD Mekong Navigator	Ho Chi Minh (Saigon), Cai Be, Sa Dec, Tan Chau, Phnom Penh, Angkor Ban (Wat Hanchey), Kampong Cham, Siem Reap
13/09/19 18 dias	UNI WORLD Sanctuary Yangzi Explorer	Pequim, Xi'an, Hangzhou, Xangai, Yichang, navegação no Rio Yangtzé, Goddess Stream, Shibaozhai, Chongqing, Chengdu, Hong Kong
14/09/19 11 dias	UNI WORLD Sanctuary Yangzi Explorer	Pequim, Xi'an, navegação no Rio Yangtzé, Shibaozhai, Goddess Stream, Xangai
21/09/19 11 dias	UNI WORLD Sanctuary Yangzi Explorer	Pequim, Xi'an, navegação no Rio Yangtzé, Shibaozhai, Goddess Stream, Xangai
27/09/19 14 dias	SILVERSEA Silver Muse	Tóquio, Osaka, Hiroshima, Karatsu (Ilhas Kyushu), Busan, Niigata, Aomori, Hakodate (Hokkaido), Tóquio
Canadá e Nova Inglaterra		
10/09/19 11 dias	SEABOURN Seabourn Quest	Boston, Provincetown, Bar Harbor, Halifax, Charlottetown (Ilha Prince Edward), Cap-aux-Meules (Iles de la Madeleine), navegação no Golfo de St. Lawrence, Saguenay, navegação no Fiorde de Saguenay, Quebec, Montreal
21/09/19 12 dias	SEABOURN Seabourn Quest	Montreal, Havre-Saint-Pierre, navegação no Golfo de St. Lawrence, L Anse aux Meadows, St Johns, Saint Pierre and Miquelon, Cap-aux-Meules (Iles de la Madeleine), navegação no Golfo de St. Lawrence, Quebec, Trois-Rivieres, Montreal
25/09/19 16 dias	SILVERSEA EXPEDITIONS Silver Cloud Expedition	Quebec, Bonaventure Island, Perce, Charlottetown (Prince Edward Island), Sydney, Halifax, Portland, Newport (Rhode Island), Nova York, Norfolk, Charleston, Fort Lauderdale
Canal do Panamá		
25/09/19 35 dias	SILVERSEA EXPEDITIONS Silver Cloud Expedition	Quebec, Bonaventure Island, Perce, Charlottetown (Prince Edward Island), Sydney, Halifax, Portland, Newport (Rhode Island), Nova York, Norfolk, Charleston, Fort Lauderdale, Harbour Island, Conception Island, Providencia Island, Ilha de San Andrés, Boca Del Toro, Colon, navegação no Canal do Panamá, Quepos, Golfito, Isla De La Plata, Machala, navegação na Isla Lobos De Tierra, Salaverry, Lima (Callao)

SETEMBRO

DATA	CIA. • NAVIO	ROTEIRO
Costa do Pacífico		
28/09/19 13 dias	CRYSTAL RIVER CRUISES Crystal Symphony	Los Angeles (San Pedro), Cabo San Lucas, Puerto Vallarta, Zihuatanejo, Puerto Quetzal, Acajutla, San Juan del Sur, Punta Arenas, Caldera
Europa Fluvial		
01/09/19 7 dias	CRYSTAL RIVER CRUISES Crystal Ravel	Viena, navegação em Budapeste, Esztergom, Budapeste, Bratislava, Melk, Spitz, Krems, Viena
01/09/19 8 dias	UNI WORLD S.S. Antoinette	Basileia, Breisach, Kehl (Strasbourg), Mannheim (Speyer), Rudesheim (Boppard), Colônia, Amsterdã
01/09/19 8 dias	UNI WORLD S.S. Joie de Vivre	Paris, La Roche-Guyon, Vernon, Giverny, Rouen (Praias da Normandia), Caudebec-em-Caux (Honfleur ou Étretat), Rouen, Mantes-la-Jolie (Versalhes), Paris
01/09/19 8 dias	UNI WORLD S.S. Maria Theresa	Passau, Linz (Salzburg), Melk, Dürnstein, Viena, Bratislava, Budapeste
01/09/19 8 dias	UNI WORLD River Countess	Veneza, Chioggia, Polesella, Taglio di Po, Chioggia, Veneza
01/09/19 15 dias	UNI WORLD River Princess	Amsterdã, Colônia, Rudesheim, Miltenberg, Würzburg, Volkach, Bamberg, Nurembergue & Roth, Regensburg, Passau, Dürnstein, Viena
03/09/19 10 dias	UNI WORLD River Queen	Colônia, Cochem, Trier, Remich, Bernkastel, Boppard, Mainz, Rudesheim, Frankfurt
04/09/19 8 dias	UNI WORLD S.S. Beatrice	Budapeste, navegação no Vale Wachau, Engelhartzell, Regensburg, Nurembergue
04/09/19 10 dias	UNI WORLD S.S. Beatrice	Budapeste, navegação no Vale Wachau, Engelhartzell, Regensburg, Nurembergue, Praga
05/09/19 7 dias	CRYSTAL RIVER CRUISES Crystal Bach	Amsterdã, Colônia, Koblenz, Rudesheim, Mannheim, Strasbourg, Basileia
05/09/19 7 dias	CRYSTAL RIVER CRUISES Crystal Debussy	Basileia, Strasbourg, Karlsruhe, Mannheim, Rudesheim, Koblenz, Colônia, Amsterdã
06/09/19 10 dias	UNI WORLD River Countess	Milão, Verona (Valpolicella), Veneza, Chioggia, Polesella, Taglio di Po, Chioggia, Veneza
06/09/19 11 dias	UNI WORLD River Empress	Basileia, Speyer (Worms), Frankfurt, Oberwesel, Colônia, Arnhem, Rotterdam, Amsterdã, Zaandam, Amsterdã
08/09/19 7 dias	CRYSTAL RIVER CRUISES Crystal Ravel	Viena, navegação em Budapeste, Esztergom, Budapeste, Bratislava, Melk, Spitz, Krems, Viena
08/09/19 8 dias	UNI WORLD S.S. Antoinette	Amsterdã, Colônia, Koblenz, Boppard, Gernersheim (Speyer), Kehl (Strasbourg), Breisach, Basileia
08/09/19 8 dias	UNI WORLD S.S. Bon Voyage	Bordeaux, Cadillac, Blaye, Libourne (Saint-Émilion), Cité du Vin, Bordeaux (Quai des Chatrons), Bordeaux
08/09/19 8 dias	UNI WORLD S.S. Catherine	Avignon, Tarascon (Arles ou Tarascon), Avignon, Viviers, Tournon (Tain-l'Hermitage), Lyon, Mâcon (Beaune), Lyon
08/09/19 8 dias	UNI WORLD S.S. Maria Theresa	Budapeste, Bratislava, Viena, Dürnstein, navegação no Vale Wachau, Melk, Linz (Salzburg), Passau
08/09/19 8 dias	UNI WORLD River Countess	Veneza, Chioggia, Polesella, Taglio di Po, Chioggia, Veneza
09/09/19 16 dias	CRYSTAL RIVER CRUISES Crystal Mahler	Amsterdã, Colônia, Koblenz, Miltenberg, Würzburg, Bamberg, Nurembergue, Regensburg, Passau, Melk, Dürnstein, Viena, Bratislava, navegação em Budapeste, Budapeste
10/09/19 10 dias	CRYSTAL RIVER CRUISES Crystal Mozart	Viena, navegação no Vale Wachau, Dürnstein, Melk, Linz, Passau, Passau, Bratislava, Budapeste, navegação por Budapeste, Budapeste, Viena
10/09/19 16 dias	UNI WORLD River Duchess	Amsterdã, Colônia, Rudesheim, Frankfurt (Heidelberg), Wertheim, Würzburg, Kitzingen (Rothenburg), Bamberg, Nurembergue, Kelheim, Regensburg, Passau, navegação no Vale Wachau, Weissenkirchen, Viena, Budapeste
10/09/19 25 dias	UNI WORLD River Duchess	Amsterdã, Colônia, Rudesheim, Frankfurt (Heidelberg), Wertheim, Würzburg, Kitzingen (Rothenburg), Bamberg, Nurembergue, Kelheim, Regensburg, Passau, navegação no Vale Wachau, Weissenkirchen, Viena, Budapeste, Vukovar, Belgrade, Golubac, navegação em Iron Gates, Vidin, Rousse, Giurgiu, Bucareste
10/09/19 16 dias	UNI WORLD River Princess	Amsterdã, Colônia, Rudesheim, Frankfurt (Heidelberg), Wertheim, Würzburg, Kitzingen (Rothenburg), Bamberg, Nurembergue, Kelheim, Regensburg, Passau, navegação no Vale Wachau, Weissenkirchen, Viena, Budapeste
12/09/19 7 dias	CRYSTAL RIVER CRUISES Crystal Bach	Basileia, Strasbourg, Karlsruhe, Mannheim, Rudesheim, Lorelei, Koblenz, Colônia, Amsterdã

SETEMBRO

DATA	CIA. • NAVIO	ROTEIRO
Europa Fluvial		
12/09/19 10 dias	CRYSTAL RIVER CRUISES Crystal Debussy	Amsterdã, Colônia, Koblenz, Rudesheim, Speyer, Strasbourg, Breisach, Basileia
12/09/19 11 dias	UNI WORLD Queen Isabel	Lisboa, Coimbra, Porto, Porto Antigo, Régua, Pinhão, Veja de Terrón, Salamanca, Barca d'Alva, Pochino, Porto (Guimarães), Porto
12/09/19 10 dias	UNI WORLD River Queen	Frankfurt, Mainz, Rudesheim, Boppard, Cochem, Trier, Remich, Bernkastel, Bonn, Colônia
13/09/19 10 dias	UNI WORLD River Countess	Milão, Verona (Valpolicella), Veneza, Chioggia, Polesella, Taglio di Po, Chioggia, Veneza
15/09/19 7 dias	CRYSTAL RIVER CRUISES Crystal Ravel	Viena, navegação em Budapeste, Esztergom, Budapeste, Bratislava, Melk, Spitz, Krems, Viena
15/09/19 8 dias	UNI WORLD S.S. Antoinette	Basileia, Breisach, Kehl (Strasbourg), Mannheim (Speyer), Rudesheim (Boppard), Colônia, Amsterdã
15/09/19 8 dias	UNI WORLD S.S. Bon Voyage	Bordeaux, Cadillac, Blaye, Libourne (Saint-Émilion), Cité du Vin, Bordeaux (Quai des Chatrons), Bordeaux
15/09/19 8 dias	UNI WORLD S.S. Catherine	Lyon, Mâcon, Lyon, Tournon (Tain-l'Hermitage), Viviers, Avignon, Tarascon (Arles ou Tarascon), Avignon
15/09/19 8 dias	UNI WORLD S.S. Maria Theresa	Passau, Linz (Salzburg), Melk, Dürnstein, Viena, Bratislava, Budapeste
15/09/19 11 dias	UNI WORLD Queen Isabel	Porto, Porto Antigo, Régua, Pinhão, Veja de Terrón (Salamanca), Barca d'Alva, Pochino, Porto (Guimarães), Porto
15/09/19 8 dias	UNI WORLD River Countess	Veneza, Chioggia, Polesella, Taglio di Po, Chioggia, Veneza
15/09/19 8 dias	UNI WORLD River Princess	Viena, Weissenkirchen, Engelhartzell, Passau, Vilshofen, Deggendorf, Straubing, Regensburg, Roth, Nurembergue
15/09/19 10 dias	UNI WORLD River Princess	Viena, Weissenkirchen, Engelhartzell, Passau, Vilshofen, Deggendorf, Straubing, Regensburg, Roth, Praga
16/09/19 11 dias	UNI WORLD River Empress	Amsterdã, Rotterdam, Arnhem, Colônia, Oberwesel, Frankfurt, Speyer (Worms), Strasbourg, Basileia
18/09/19 8 dias	UNI WORLD S.S. Beatrice	Budapeste, navegação no Vale Wachau, Engelhartzell, Regensburg, Nurembergue
18/09/19 10 dias	UNI WORLD S.S. Beatrice	Budapeste, navegação no Vale Wachau, Engelhartzell, Regensburg, Nurembergue, Praga
19/09/19 7 dias	CRYSTAL RIVER CRUISES Crystal Bach	Amsterdã, Colônia, Koblenz, Rudesheim, Mannheim, Strasbourg, Basileia
20/09/19 10 dias	CRYSTAL RIVER CRUISES Crystal Mozart	Viena, navegação no Vale Wachau, Dürnstein, Melk, Linz, Passau, Passau, Bratislava, Budapeste, navegação por Budapeste, Budapeste, Viena
20/09/19 13 dias	UNI WORLD Queen Isabel	Lisboa, Óbidos, Porto, Guimarães, Entre-os-Rios (Amarante), Régua (Lamego), Punhão, Pocinho, Barca d'Alva (Castelo Rodrigo), Veja de Terrón, Salamanca, Toledo (Madri), Madri
20/09/19 10 dias	UNI WORLD River Countess	Milão, Verona (Valpolicella), Veneza, Chioggia, Polesella, Taglio di Po, Chioggia, Veneza
20/09/19 10 dias	UNI WORLD River Princess	Praga, Nurembergue, Roth, Regensburg, Straubing, Deggendorf, Vilshofen, Vilshofen, Passau, Engelhartzell, Weissenkirchen, Viena
21/09/19 10 dias	UNI WORLD River Queen	Colônia, Cochem, Trier, Remich, Bernkastel, Boppard, Mainz, Rudesheim, Frankfurt
22/09/19 7 dias	CRYSTAL RIVER CRUISES Crystal Ravel	Viena, navegação em Budapeste, Esztergom, Budapeste, Bratislava, Melk, Spitz, Krems, Viena
22/09/19 7 dias	CRYSTAL RIVER CRUISES Crystal Debussy	Basileia, Strasbourg, Karlsruhe, Mannheim, Rudesheim, Koblenz, Colônia, Amsterdã
22/09/19 8 dias	UNI WORLD S.S. Antoinette	Amsterdã, Colônia, Koblenz, Boppard, Gernersheim (Speyer), Kehl (Strasbourg), Breisach, Basileia
22/09/19 8 dias	UNI WORLD S.S. Catherine	Avignon, Tarascon (Arles ou Tarascon), Avignon, Viviers, Tournon (Tain-l'Hermitage), Lyon, Mâcon (Beaune), Lyon
22/09/19 8 dias	UNI WORLD S.S. Joie de Vivre	Paris, La Roche-Guyon, Vernon, Giverny, Rouen (Praias da Normandia), Caudebec-em-Caux (Honfleur ou Étretat), Rouen, Mantes-la-Jolie (Versalhes), Paris
22/09/19 8 dias	UNI WORLD S.S. Maria Theresa	Budapeste, Bratislava, Viena, Dürnstein, navegação no Vale Wachau, Melk, Linz (Salzburg), Passau

SETEMBRO		
DATA	CIA. • NAVIO	ROTEIRO
Europa Fluvial		
22/09/19 8 dias	UNI WORLD River Countess	Veneza, Chioggia, Polesella, Taglio di Po, Chioggia, Veneza
22/09/19 8 dias	UNI WORLD River Princess	Nurembergue, Regensburg, Straubing, Deggendorf, Vilshofen, Passau, Engelhartzell, Weissenkirchen, Viena
25/09/19 16 dias	CRYSTAL RIVER CRUISES Crystal Mahler	Budapeste, Bratislava, Viena, Dürnstein, Melk, Passau, Regensburg, Nurembergue, Bamberg, Würzburg, Miltenberg, Koblenz, Colônia, Amsterdã
25/09/19 8 dias	UNI WORLD S.S. Beatrice	Nurembergue, Passau, Engelhartzell, Spitz, navegação no Vale Wachau, Viena, Budapeste
25/09/19 10 dias	UNI WORLD S.S. Beatrice	Budapeste, Belgrado, Golubac, navegação em Iron Gates, Rousse, Giurgiu, Bucareste
25/09/19 10 dias	UNI WORLD River Duchess	Budapeste, Vukovar (Osijek), Belgrade, Golubac, navegação em Iron Gates, Vidin, Rousse, Giurgiu, Bucareste
26/09/19 7 dias	CRYSTAL RIVER CRUISES Crystal Bach	Basileia, Strasbourg, Karlsruhe, Mannheim, Rudesheim, Lorelei, Koblenz, Colônia, Amsterdã
26/09/19 13 dias	UNI WORLD Queen Isabel	Madri, Toledo (Madri), Salamanca, Veja de Terrón, Barca d'Alva (Castelo Rodrigo), Pinhão, Régua (Lamego), Caldas de Aregos, Entre-os-Rios (Amarante), Porto (Guimarães), Porto, Óbidos, Lisboa
26/09/19 11 dias	UNI WORLD River Empress	Basileia, Speyer (Worms), Frankfurt, Oberwesel, Colônia, Arnhem, Rotterdam, Amsterdã, Zaandam, Amsterdã
27/09/19 10 dias	UNI WORLD River Countess	Milão, Verona (Valpolicella), Veneza, Chioggia, Polesella, Taglio di Po, Chioggia, Veneza
28/09/19 11 dias	UNI WORLD Queen Isabel	Lisboa, Coimbra, Porto, Porto Antigo, Régua, Pinhão, Veja de Terrón, Salamanca, Barca d'Alva, Pochino, Porto (Guimarães), Porto
29/09/19 7 dias	CRYSTAL RIVER CRUISES Crystal Ravel	Viena, Esztergom, navegação em Budapeste, Budapeste, Bratislava, Melk, Spitz, Krems, Viena
29/09/19 10 dias	CRYSTAL RIVER CRUISES Crystal Debussy	Amsterdã, Colônia, Koblenz, Rudesheim, Speyer, Strasbourg, Breisach, Basileia
29/09/19 8 dias	UNI WORLD S.S. Antoinette	Basileia, Breisach, Kehl (Strasbourg), Mannheim (Speyer), Rudesheim (Boppard), Colônia, Amsterdã
29/09/19 15 dias	UNI WORLD S.S. Bon Voyage	Paris, La Roche-Guyon, Rouen (Praias da Normandia), Caudebec-en-Caux (Honfleur ou Étretat), Rouen, Mantes-la-Jolie (Versalhes), Paris, Cadillac, Blaye, Libourne (Saint-Émilion), Cité du Vin, Bordeaux (Quai des Chatrons), Bordeaux
29/09/19 8 dias	UNI WORLD S.S. Bon Voyage	Bordeaux, Cadillac, Blaye, Libourne (Saint-Émilion), Cité du Vin, Bordeaux (Quai des Chatrons), Bordeaux
29/09/19 8 dias	UNI WORLD S.S. Catherine	Lyon, Mâcon, Lyon, Tournon (Tain-l'Hermitage), Viviers, Avignon, Tarascon (Arles ou Tarascon), Avignon
29/09/19 8 dias	UNI WORLD S.S. Joie de Vivre	Paris, La Roche-Guyon, Vernon, Giverny, Rouen (Praias da Normandia), Caudebec-en-Caux (Honfleur ou Étretat), Rouen, Mantes-la-Jolie (Versalhes), Paris
29/09/19 8 dias	UNI WORLD S.S. Maria Theresa	Passau, Linz (Salzburg), Melk, Dürnstein, Viena, Bratislava, Budapeste
29/09/19 8 dias	UNI WORLD River Countess	Veneza, Chioggia, Polesella, Taglio di Po, Chioggia, Veneza
30/09/19 10 dias	CRYSTAL RIVER CRUISES Crystal Mozart	Viena, navegação no Vale Wachau, Dürnstein, Melk, Linz, Passau, Passau, Bratislava, Budapeste, navegação por Budapeste, Budapeste, Viena
30/09/19 17 dias	UNI WORLD S.S. Beatrice	Bucareste, Rousse, navegação em Iron Gates, Belgrado, Vukovar (Osijek), Budapeste
30/09/19 10 dias	UNI WORLD River Duchess	Bucareste, Giurgiu, Rousse, Vidin, navegação em Iron Gates, Golubac, Belgrade, Vukovar (Osijek), Budapeste
30/09/19 25 dias	UNI WORLD River Duchess	Bucareste, Giurgiu, Rousse, navegação em Iron Gates, Golubac, Belgrade, Vukovar (Osijek), Budapeste, Viena, navegação no Vale Wachau, Weissenkirchen, Engelhartzell, Regensburg, Nurembergue, Bamberg, Würzburg, Wertheim, Frankfurt, Rudesheim, Colônia, Amsterdã
30/09/19 10 dias	UNI WORLD River Queen	Frankfurt, Mainz, Rudesheim, Boppard, Cochem, Trier, Remich, Bernkastel, Bonn, Colônia
05/09/19 15 dias	SILVERSEA EXPEDITIONS Silver Explorer	Tromsø, navegação pela Bear Island, Svalbard, Scoresby Sund, Ittoqqortoormiit, Reykjavik

SETEMBRO		
DATA	CIA. • NAVIO	ROTEIRO
Mar Báltico & Norte da Europa		
08/09/19 14 dias	SILVERSEA Silver Spirit	Londres (Greenwich), Honfleur, Saint Malo, Bordeaux, Porto (Leixões), Lisboa, Cádiz, Málaga, Barcelona
14/09/19 14 dias	SEABOURN Seabourn Ovation	Dublin, Cobh (Cork), Holyhead (Wales), Liverpool, Belfast, Stornoway (Isle of Lewis), Kirkwall, Dundee, Newhaven (Edimburgo), Invergordon (Inverness), Oban, Greenock (Glasgow), Dublin
17/09/19 9 dias	SILVERSEA Silver Whisper	Lisboa, Porto (Leixões), Bilbao, Bordeaux, Cherbourg, Londres (Greenwich)
20/09/19 15 dias	SILVERSEA EXPEDITIONS Silver Explorer	Reykjavik, Skjoldungen, navegação por Prince Christian Sound (Greenland), Aqilattoq, Nanortalik, Uunartoq Island, Qaqortoq (Julianehåb), Hvalsey, Nuuk (Godthab), Iqaluit, Monumental Island, Lady Franklin Island, Lanse Aux Meadows, Twillingate, St John's (Newfoundland)
28/09/19 14 dias	SEABOURN Seabourn Ovation	Dublin, Milford Haven (Wales), Bristol (Bath), Paris (Rouen), Navegação pelo Rio Sena, Cherbourg (Normandia), Santo Malo (Le Mont Saint Michel), Portland, Falmouth, A Coruña, Vigo, Porto (Leixões), Lisboa
Mediterrâneo		
01/09/19 7 dias	CRYSTAL YACHT EXPEDITION CRUISES Crystal Esprit	Veneza, Rovinj, Sibenik, Tragir, Vis, Hvar, Korčula, Dubrovnik
03/09/19 7 dias	SILVERSEA Silver Whisper	Monte Carlo, Portofino, Livorno, Saint Tropez, Marselha, Sète, Barcelona
06/09/19 7 dias	SILVERSEA Silver Shadow	Barcelona, Marselha, Calvi (Corsica), Olbia, Naples, Portofino, Monte Carlo
07/09/19 7 dias	CRYSTAL CRUISES Crystal Serenity	Roma (Civitavecchia), Sorrento, Corfu, Kotor, Dubrovnik, Veneza
08/09/19 7 dias	CRYSTAL YACHT EXPEDITION CRUISES Crystal Esprit	Dubrovnik, Kotor, Split, Zadar, Opatija, Piran, Veneza
09/09/19 10 dias	SEABOURN Seabourn Encore	Monte Carlo, Portoferraio (Elba), Amalfi, Giardini Naxos (Taormina), Mgarr (Victoria), Valletta, Golfo Aranci (Sardenia), Santo Raphael, Sète, Barcelona
13/09/19 9 dias	SILVERSEA Silver Shadow	Monte Carlo, Livorno, Roma (Civitavecchia), Sorrento, Siracusa, Corfu, Dubrovnik, Hvar, Veneza
10/09/19 7 dias	SILVERSEA Silver Whisper	Barcelona, Valencia, Cartagena, Málaga, Cádiz, Portimão, Lisboa
14/09/19 7 dias	CRYSTAL CRUISES Crystal Serenity	Veneza, Kotor, Corfu, Dubrovnik, Split, Koper, Veneza
14/09/19 7 dias	SEABOURN Seabourn Odyssey	Atenas (Piraeus), Monemvasia, Katakolon (Olympia), Nydr (Nisos Lefkada), Brindisi (Lecce), Dubrovnik, Zadar, Veneza
15/09/19 7 dias	CRYSTAL YACHT EXPEDITION CRUISES Crystal Esprit	Veneza, Rovinj, Sibenik, Tragir, Vis, Hvar, Korčula, Dubrovnik
19/09/19 7 dias	SEABOURN Seabourn Encore	Barcelona, Mahon (Menorca), La Joliette (Marseille), Monte Carlo, Saint Tropez, Bastia (Corsica), Portovenere, Roma (Civitavecchia)
21/09/19 12 dias	CRYSTAL CRUISES Crystal Serenity	Veneza, Dubrovnik, Kotor, Corfu, Gallipoli, Taormina (Giardini Naxos), Sorrento, Roma (Civitavecchia), Monte Carlo, Barcelona
22/09/19 7 dias	CRYSTAL YACHT EXPEDITION CRUISES Crystal Esprit	Dubrovnik, Kotor, Corfu, Parga, Nydri (Lefkada), Navegação Canal de Corinto, Hydra, Nafplion (Navplion), Atenas (Piraeus)
22/09/19 7 dias	SILVERSEA Silver Spirit	Barcelona, Marselha, Saint Tropez, Monte Carlo, Portofino, Livorno, Roma (Civitavecchia)
22/09/19 11 dias	SILVERSEA Silver Shadow	Veneza, Opatija, Zadar, Korcula, Kotor, Brindisi, Valletta, Palermo, Capri, Roma (Civitavecchia)
26/09/19 7 dias	SEABOURN Seabourn Encore	Roma (Civitavecchia), Livorno (Florença), Portofino, Cannes (Antibes), Bandol, Palamos, Palma de Mallorca, Barcelona
28/09/19 14 dias	SEABOURN Seabourn Odyssey	Atenas (Piraeus), Mykonos, Kos, Megisti (Nisos Megisti), Agios Nikolaos (Creta), Syracuse, Valeta, Trapani, Mahon, Toulon, Ajaccio (Corsica), Portoferraio (Elba), Roma (Civitavecchia)
29/09/19 7 dias	CRYSTAL YACHT EXPEDITION CRUISES Crystal Esprit	Atenas (Piraeus), Delos, Mykonos, Ilha Paros, Patmos, Santorini (Thira), Creta (Chania), Neapolis (For Clearance), Elafonisos (Simos Bay), Atenas (Piraeus)

SETEMBRO

DATA	CIA. • NAVIO	ROTEIRO
Mediterrâneo		
29/09/19 9 dias	SILVERSEA Silver Spirit	Roma (Civitavecchia), Sorrento, Amalfi, Palermo (Sicília), Alghero (Sardenha), Livorno, Portofino, Monte Carlo
Travessias		
05/09/19 30 dias	SILVERSEA EXPEDITIONS Silver Explorer	Tromso, navegação pela Bear Island (Svalbard), Svalbard, Scoresby Sund, Ittoqqortoormiit, Reykjavik, Skjoldungen, navegação por Prince Christian Sound, Aappilattoq (Kujalleq), Nanortalik (Kujallek), Uunartoq Island, Qaqortoq (Julianehaab), Hvalsey, Nuuk (Godthab), Iqaluit (Nunavut), Monumental Island, Lady Franklin Island, L'Anse Aux Meadows, Twillingate, St John's (Newfoundland)
05/09/19 21 dias	SILVERSEA Silver Muse	Vancouver, navegação na Inside Passage, Ketchikan, Juneau, Skagway, Sitka, navegação pela Geleira Hubbard, Seward, Ilha Kodiak, Dutch Harbor, At Se, Date Line Lose A, Petropavlovsk (Kamchatsky), Kushiro, Hakodate, Tóquio
11/09/19 14 dias	SILVERSEA EXPEDITIONS Silver Cloud Expedition	Kangerlussuaq, Evighedsfjord, Evigheids Glacier, Kangaamiut, Nuuk (Godthab), Iqaluit, Lady Franklin Island, Monumental Island, Akpatok Island, Torngat Mountains National Park, L'Anse Aux Meadows, Woody Point (Newfoundland), Havre St. Pierre, Bonaventure Island, Perce, Quebec
12/09/19 14 dias	SILVERSEA Silver Muse	Seward, Ilha Kodiak, Dutch Harbor, Date Line Lose A, Petropavlovsk Kamchatsky, Kushiro, Hakodate, Tóquio
26/09/19 15 dias	SILVERSEA Silver Whisper	Londres (Greenwich), Falmouth, Cobh, St John's (Newfoundland), St Pierre, Sydney, Halifax, Boston, navegação pelo Cape Cod, Nova York
26/09/19 13 dias	SILVERSEA Silver Whisper	Londres (Greenwich), Falmouth, Cobh, St John's (Newfoundland), St Pierre, Sydney, Halifax, Boston

OUTUBRO

DATA	CIA. • NAVIO	ROTEIRO
África & Oceano Índico		
05/10/19 12 dias	UNIWORLD River Tosca	Cairo, Luxor, Dendera, Luxor, Kom Ombo, Aswan, Kom Ombo (Edfu), Esna, Luxor, Cairo
12/10/19 12 dias	UNIWORLD River Tosca	Cairo, Luxor, Dendera, Luxor, Kom Ombo, Aswan, Kom Ombo (Edfu), Esna, Luxor, Cairo
19/10/19 12 dias	UNIWORLD River Tosca	Cairo, Luxor, Dendera, Luxor, Kom Ombo, Aswan, Kom Ombo (Edfu), Esna, Luxor, Cairo
26/10/19 12 dias	UNIWORLD River Tosca	Cairo, Luxor, Dendera, Luxor, Kom Ombo, Aswan, Kom Ombo (Edfu), Esna, Luxor, Cairo
América do Sul & Antártida		
05/10/19 7 dias	SILVERSEA EXPEDITIONS Silver Galapagos	Baltra, Isla Daphne Grande, Bahia Darwin, El Barranco, Seymour Norte, Santiago (Bahia Sullivan), Rabida, Santa Cruz (El Eden), San Cristobal (Galapguera), Punta Pitt, Gardner Bay, Punta Suarez (Espanhola Island), Estacion Darwin & Puerto Ayora, Plazas Sur, San Cristobal
19/10/19 7 dias	SILVERSEA EXPEDITIONS Silver Galapagos	Baltra, Isla Daphne Grande, Bahia Darwin, El Barranco, Seymour Norte, Santiago (Bahia Sullivan), Rabida, Santa Cruz (El Eden), San Cristobal (Galapguera), Punta Pitt, Gardner Bay, Punta Suarez (Espanhola Island), Estacion Darwin & Puerto Ayora, Plazas Sur, San Cristobal
26/10/19 7 dias	SILVERSEA EXPEDITIONS Silver Galapagos	San Cristobal, Roca Leon Dormido, Bartolome, Playa Espumilla (Santiago), Punta Vicente (Roca isabela), Punta Espinoza (Fernandina), Coleta Tagus (Isabela), Bahia Elizabeth (Isabela), Post Office Bay, Islote Campeon, Punta Cormorant, Cerro Dragon, Santa Cruz (Las Bachas), Santa Cruz (Los Gemelos), Estacion Darwin & Puerto Ayora, Baltra
29/10/19 25 dias	SILVERSEA EXPEDITIONS Silver Explorer	Puntarenas, Curu National Park (Pahang), Isla Tortugas, Puerto Quepos, Corcovado National Park, Gorfo Dulce, Isla Del Coco, Isla De La Plata, Machala, Guayaquil, Lobos De Tierra Island, Salaverry, Isla Guanape, Lima (Callao), Paracas, Matarani, Arica, Antofagasta, Isla Pan De Azucar, Isla Chanaral, Coquimbo, Valparaiso
29/10/19 11 dias	SILVERSEA EXPEDITIONS Silver Explorer	Puntarenas, Curu National Park (Pahang), Isla Tortugas, Puerto Quepos, Corcovado National Park, Gorfo Dulce, Isla Del Coco, Isla De La Plata, Machala, Guayaquil
30/10/19 25 dias	SILVERSEA EXPEDITIONS Silver Cloud Expedition	Lima (Callao), Paracas, Arica, Antofagasta, Isla Pan De Azúcar, Coquimbo, Valparaiso, Niebla, Puerto Montt, Castro, Tortel, Cruise English Narrows, navegação pelo Glacial Pio XI, navegação nos Fiordes Chilenos, Punta Arenas, Puerto Deseado, Isla Pinguino, Camarones, Puerto Madryn, Buenos Aires

OUTUBRO

DATA	CIA. • NAVIO	ROTEIRO
América do Sul & Antártida		
30/10/19 41 dias	SILVERSEA EXPEDITIONS Silver Cloud Expedition	Lima (Callao), Paracas, Arica, Antofagasta, Isla Pan de Azucar, Coquimbo, Valparaiso, Niebla, Puerto Montt, Castro, Tortel, Cruise English Narrows, navegação pelo Glacial Pio XI, navegação nos Fiordes Chilenos, navegação nos Fiordes Chilenos, Punta Arenas, Puerto Deseado, Isla Pinguino, Camarones, Puerto Madryn, Buenos Aires, Puerto Madryn, Navegação, New Island, West Point Island, Stanley, Ilha do Elefante, Antártida Sound, Península Antártica, Ilhas Shetland do Sul, Passagem de Drake, Ushuaia
Ásia & Oriente Médio		
05/10/19 11 dias	UNIWORLD Sanctuary Yangzi Explorer	Pequim, Xi'an, navegação no Rio Yangtzé, Shibaozhai, Goddess Stream, Xangai
08/10/19 12 dias	UNIWORLD Ganges Voyager II	Nova Deli, Udaipur, Araveli, Kolkata, Kalna, Matiar, Murshidabad, Baranagar, Mayapur, Bandel, Chandannagar, Kolkata
11/10/19 10 dias	SILVERSEA Silver Muse	Tóquio, Osaka, Aburatsu, Nagasaki, Busan, Hiroshima, Shimizu, Tóquio
12/10/19 11 dias	UNIWORLD Sanctuary Yangzi Explorer	Pequim, Xi'an, navegação no Rio Yangtzé, Shibaozhai, Goddess Stream, Xangai
21/10/19 14 dias	SILVERSEA Silver Muse	Tóquio, Osaka, Hososhima, Beijing (Tianjin), Xangai, Xangai, Hong Kong
24/10/19 19 dias	UNIWORLD Mekong Navigator	Ho Chi Minh (Saigon), Cai Be, Sa Dec, Tan Chau, Phnom Penh, Angkor Ban (Wat Hanchey), Kampong Cham, Siem Reap
Canadá & Nova Inglaterra		
03/10/19 11 dias	SEABOURN Seabourn Quest	Montreal, Quebec, navegação no Fiorde de Saguenay, Saguenay, navegação no Golfo de St. Lawrence, Cap-aux-Meules (Iles de la Madeleine), Charlottetown (Ilha Prince Edward), Halifax, Bar Harbor, Provincetown, Boston
11/10/19 11 dias	SILVERSEA Silver Whisper	Nova York, Newport (Ilha Rhode), navegação no Canal Cape Cod, Boston, Saint John, Halifax, Sydney, Charlottetown (Ilha Prince Edward), Quebec, Montreal
14/10/19 11 dias	SEABOURN Seabourn Quest	Boston, Provincetown, Bar Harbor (Maine), Halifax, Charlottetown (Ilha Prince Edward), Cap-aux-Meules (Iles de la Madeleine), navegação no Golfo de St. Lawrence, Saguenay, navegação no Fiorde de Saguenay, Quebec, Montreal
22/10/19 10 dias	SILVERSEA Silver Whisper	Montreal, Quebec, navegação no Rio Saguenay, Saguenay, Charlottetown (Ilha Prince Edward), Sydney, Halifax, Bar Harbor, Boston, navegação no Canal Cape Cod, Newport (Ilha Rhode), Nova York
22/10/19 8 dias	SILVERSEA Silver Whisper	Montreal, Quebec, navegação no Rio Saguenay (Quebec), Saguenay, Charlottetown (Ilha Prince Edward), Sydney, Halifax, Bar Harbor Maine, Boston
25/10/19 12 dias	SEABOURN Seabourn Quest	Montreal, Quebec, Halifax Shelburne, Nova York, Charleston, Miami
Canal do Panamá		
11/10/19 14 dias	CRYSTAL CRUISES Crystal Symphony	Caldera, Quepos, Golfito, Cidade do Panamá, navegação pelo Canal do Panamá, Cartagena, Puerto Limón, Cozumel, Nova Orleans
11/10/19 19 dias	SILVERSEA EXPEDITIONS Silver Cloud Expedition	Fort Lauderdale, Harbour Island, Conception Island, Providencia Island, Ilha de San Andrés, Boca Del Toro, Colon, navegação no Canal do Panamá, Quepos, Golfito, Isla De La Plata, Machala, Paita, navegação na Isla Lobos De Tierra, Salaverry, Lima (Callao)
16/10/19 19 dias	SEABOURN Seabourn Sojourn	Los Angeles, Cabo San Lucas, Huatulco, Puerto Chiapas, Puerto Quetzal, Puntarenas (Puerto Caldera), navegação pelo Canal do Panamá, Colon, Cartagena, Port Antonio, Miami
Caribe		
25/10/19 14 dias	CRYSTAL CRUISES Crystal Symphony	Nova Orleans, navegação no Rio Mississippi, Grand Cayman (George Town), Ocho Rios, Curaçao (Willemstad), Barbados (Bridgetown), Terre-de-Haut (Guadeloupe), St. Barts (Gustavia), Turks & Caicos (Grand Turk), Fort. Lauderdale
Costa do Pacífico		
08/10/19 8 dias	SEABOURN Seabourn Sojourn	Vancouver, Seattle, Victoria, San Francisco, Monterey, Santa Barbara, Los Angeles
Europa Fluvial		
02/10/19 8 dias	UNIWORLD S.S. Beatrice	Budapeste, navegação no Vale Wachau, Engelhartzell, Regensburg, Nurembergue

OUTUBRO

DATA	CIA. • NAVIO	ROTEIRO
Europa Fluvial		
02/10/19 10 dias	UNI WORLD S.S. Beatrice	Budapeste, navegação no Vale Wachau, Engelhartzell, Regensburg, Nurembergue, Praga
03/10/19 7 dias	CRYSTAL RIVER CRUISES Crystal Bach	Amsterdã, Colônia, Koblenz, Rudesheim, Mannheim, Strasbourg, Basileia
03/10/19 11 dias	UNI WORLD Queen Isabel	Lisboa, Coimbra, Porto, Porto Antigo, Régua, Pinhão, Veja de Terrón, Salamanca, Barca d'Alva, Pochino, Porto (Guimarães), Porto
04/10/19 10 dias	UNI WORLD River Countess	Milão, Verona (Valpolicella), Veneza, Chioggia, Polesella, Taglio di Po, Chioggia, Veneza
06/10/19 7 dias	CRYSTAL RIVER CRUISES Crystal Ravel	Viena, navegação em Budapeste, Esztergom, Budapeste, Bratislava, Melk, Spitz, Krems, Viena
06/10/19 8 dias	UNI WORLD S.S. Antoinette	Amsterdã, Colônia, Koblenz, Boppard, Gernersheim (Speyer), Kehl (Strasbourg), Breisach, Basileia
06/10/19 8 dias	UNI WORLD S.S. Catherine	Avignon, Tarascon (Arles ou Tarascon), Avignon, Viviers, Tournon (Tain-l'Hermitage), Lyon, Mâcon (Beaune), Lyon
06/10/19 8 dias	UNI WORLD S.S. Joie de Vivre	Paris, La Roche-Guyon, Vernon, Giverny, Rouen (Praias da Normandia), Caudebec-em-Caux (Honfleur ou Étretat), Rouen, Mantes-la-Jolie (Versalhes), Paris
06/10/19 8 dias	UNI WORLD S.S. Maria Theresa	Budapeste, Bratislava, Viena, Dürnstein, navegação no Vale Wachau, Melk, Linz (Salzburg), Passau
06/10/19 11 dias	UNI WORLD Queen Isabel	Porto, Porto Antigo, Régua, Pinhão, Veja de Terrón (Salamanca), Barca d'Alva, Pochino, Porto (Guimarães), Porto
06/10/19 8 dias	UNI WORLD River Countess	Veneza, Chioggia, Polesella, Taglio di Po, Chioggia, Veneza
06/10/19 11 dias	UNI WORLD River Empress	Amsterdã, Rotterdam, Arnhem, Colônia, Oberwesel, Frankfurt, Speyer (Worms), Strasbourg, Basileia
07/10/19 10 dias	UNI WORLD S.S. Beatrice	Praga, Passau, Engelhartzell, Spitz, navegação no Vale Wachau, Viena, Budapeste
09/10/19 7 dias	CRYSTAL RIVER CRUISES Crystal Debussy	Basileia, Strasbourg, Karlsruhe, Mannheim, Rudesheim, Koblenz, Colônia, Amsterdã
09/10/19 8 dias	UNI WORLD S.S. Beatrice	Nurembergue, Passau, Engelhartzell, Spitz, navegação no Vale Wachau, Viena, Budapeste
09/10/19 16 dias	UNI WORLD River Duchess	Budapeste, Viena, navegação no Vale Wachau, Weissenkirchen, Engelhartzell, Passau, Regensburg, Nurembergue, Bamberg, Würzburg, Wertheim, Frankfurt, Rudesheim, Colônia, Amsterdã
09/10/19 16 dias	UNI WORLD River Princess	Budapeste, Viena, navegação no Vale Wachau, Weissenkirchen, Engelhartzell, Passau, Regensburg, Nurembergue, Bamberg, Würzburg, Wertheim, Frankfurt, Rudesheim, Colônia, Amsterdã
09/10/19 10 dias	UNI WORLD River Queen	Frankfurt, Mainz, Rudesheim, Boppard, Cochem, Trier, Remich, Bernkastel, Bonn, Colônia
09/10/19 10 dias	UNI WORLD River Queen	Colônia, Cochem, Trier, Remich, Bernkastel, Boppard, Mainz, Rudesheim, Frankfurt
10/10/19 10 dias	CRYSTAL RIVER CRUISES Crystal Mozart	Viena, navegação no Vale Wachau, Dürnstein, Melk, Linz, Passau, Passau, Bratislava, Budapeste, navegação por Budapeste, Budapeste, Viena
10/10/19 7 dias	CRYSTAL RIVER CRUISES Crystal Bach	Basileia, Strasbourg, Karlsruhe, Mannheim, Rudesheim, Lorelei, Koblenz, Colônia, Amsterdã
10/10/19 11 dias	UNI WORLD Queen Isabel	Lisboa, Coimbra, Porto, Porto Antigo, Régua, Pinhão, Veja de Terrón, Salamanca, Barca d'Alva, Pochino, Porto (Guimarães), Porto
11/10/19 16 dias	CRYSTAL RIVER CRUISES Crystal Mahler	Amsterdã, Colônia, Koblenz, Miltenberg, Würzburg, Bamberg, Nurembergue, Regensburg, Passau, Melk, Dürnstein, Viena, Bratislava, navegação em Budapeste, Budapeste
11/10/19 10 dias	UNI WORLD River Countess	Milão, Verona (Valpolicella), Veneza, Chioggia, Polesella, Taglio di Po, Chioggia, Veneza
13/10/19 7 dias	CRYSTAL RIVER CRUISES Crystal Ravel	Viena, navegação em Budapeste, Esztergom, Budapeste, Bratislava, Melk, Spitz, Krems, Viena
13/10/19 8 dias	UNI WORLD S.S. Antoinette	Basileia, Breisach, Kehl (Strasbourg), Mannheim (Speyer), Rudesheim (Boppard), Colônia, Amsterdã
13/10/19 8 dias	UNI WORLD S.S. Bon Voyage	Bordeaux, Cadillac, Blaye, Libourne (Saint-Émilion), Cité du Vin, Bordeaux (Quai des Chatrons), Bordeaux
13/10/19 8 dias	UNI WORLD S.S. Catherine	Lyon, Mâcon, Lyon, Tournon (Tain-l'Hermitage), Viviers, Avignon, Tarascon (Arles ou Tarascon), Avignon

OUTUBRO

DATA	CIA. • NAVIO	ROTEIRO
Europa Fluvial		
13/10/19 11 dias	UNI WORLD Queen Isabel	Porto, Porto Antigo, Régua, Pinhão, Veja de Terrón (Salamanca), Barca d'Alva, Pochino, Porto (Guimarães), Porto
13/10/19 8 dias	UNI WORLD River Countess	Veneza, Chioggia, Polesella, Taglio di Po, Chioggia, Veneza
13/10/19 15 dias	UNI WORLD River Princess	Amsterdã, Colônia, Rudesheim, Miltenberg, Würzburg, Volkach, Bamberg, Nurembergue & Roth, Regensburg, Passau, Dürnstein, Viena
16/10/19 10 dias	CRYSTAL RIVER CRUISES Crystal Debussy	Amsterdã, Colônia, Koblenz, Rudesheim, Speyer, Strasbourg, Breisach, Basileia
16/10/19 8 dias	UNI WORLD S.S. Beatrice	Budapeste, navegação no Vale Wachau, Engelhartzell, Regensburg, Nurembergue, Praga
16/10/19 10 dias	UNI WORLD S.S. Beatrice	Budapeste, navegação no Vale Wachau, Engelhartzell, Regensburg, Nurembergue, Praga
16/10/19 11 dias	UNI WORLD River Empress	Basileia, Speyer (Worms), Frankfurt, Oberwesel, Colônia, Arnhem, Rotterdam, Amsterdã, Zaandam, Amsterdã
17/10/19 10 dias	CRYSTAL RIVER CRUISES Crystal Bach	Amsterdã, Düsseldorf, Koblenz, Bernkastel, Trier, Cochem, Bonn, Arnhem, Amsterdã
17/10/19 11 dias	UNI WORLD Queen Isabel	Lisboa, Coimbra, Porto, Porto Antigo, Régua, Pinhão, Veja de Terrón, Salamanca, Barca d'Alva, Pochino, Porto (Guimarães), Porto
18/10/19 10 dias	UNI WORLD River Queen	Frankfurt, Mainz, Rudesheim, Boppard, Cochem, Trier, Remich, Bernkastel, Bonn, Colônia
20/10/19 7 dias	CRYSTAL RIVER CRUISES Crystal Ravel	Viena, navegação em Budapeste, Esztergom, Budapeste, Bratislava, Melk, Spitz, Krems, Viena
20/10/19 8 dias	UNI WORLD S.S. Antoinette	Amsterdã, Colônia, Koblenz, Boppard, Gernersheim (Speyer), Kehl (Strasbourg), Breisach, Basileia
20/10/19 8 dias	UNI WORLD S.S. Bon Voyage	Bordeaux, Cadillac, Blaye, Libourne (Saint-Émilion), Cité du Vin, Bordeaux (Quai des Chatrons), Bordeaux
20/10/19 8 dias	UNI WORLD S.S. Maria Theresa	Budapeste, Bratislava, Viena, Dürnstein, navegação no Vale Wachau, Melk, Linz (Salzburg), Passau
20/10/19 11 dias	UNI WORLD Queen Isabel	Porto, Porto Antigo, Régua, Pinhão, Veja de Terrón (Salamanca), Barca d'Alva, Pochino, Porto (Guimarães), Porto
21/10/19 7 dias	CRYSTAL RIVER CRUISES Crystal Mozart	Viena, Krems, Spitz, Linz, Melk, Bratislava, Budapeste
21/10/19 10 dias	UNI WORLD S.S. Beatrice	Praga, Passau, Engelhartzell, Spitz, navegação no Vale Wachau, Viena, Budapeste
21/10/19 8 dias	UNI WORLD S.S. Joie de Vivre	Paris, La Roche-Guyon, Vernon, Giverny, Rouen (Praias da Normandia), Caudebec-em-Caux (Honfleur ou Étretat), Rouen, Mantes-la-Jolie (Versalhes), Paris
23/10/19 8 dias	UNI WORLD S.S. Beatrice	Nurembergue, Passau, Engelhartzell, Spitz, navegação no Vale Wachau, Viena, Budapeste
24/10/19 11 dias	UNI WORLD Queen Isabel	Lisboa, Coimbra, Porto, Porto Antigo, Régua, Pinhão, Veja de Terrón, Salamanca, Barca d'Alva, Pochino, Porto (Guimarães), Porto
25/10/19 10 dias	UNI WORLD River Countess	Milão, Verona (Valpolicella), Veneza, Chioggia, Polesella, Taglio di Po, Chioggia, Veneza
26/10/19 7 dias	CRYSTAL RIVER CRUISES Crystal Debussy	Basileia, Strasbourg, Karlsruhe, Mannheim, Rudesheim, Koblenz, Colônia, Amsterdã
26/10/19 11 dias	UNI WORLD River Empress	Amsterdã, Rotterdam, Arnhem, Colônia, Oberwesel, Frankfurt, Speyer (Worms), Strasbourg, Basileia
27/10/19 7 dias	CRYSTAL RIVER CRUISES Crystal Ravel	Viena, navegação em Budapeste, Esztergom, Budapeste, Bratislava, Melk, Spitz, Krems, Viena
27/10/19 7 dias	CRYSTAL RIVER CRUISES Crystal Mahler	Budapeste, navegação para Budapeste, Bratislava, Viena, Krems, Melk, Linz, Passau
27/10/19 7 dias	CRYSTAL RIVER CRUISES Crystal Bach	Amsterdã, Colônia, Koblenz, Rudesheim, Mannheim, Strasbourg, Basileia
27/10/19 8 dias	UNI WORLD S.S. Antoinette	Basileia, Breisach, Kehl (Strasbourg), Mannheim (Speyer), Rudesheim (Boppard), Colônia, Amsterdã
27/10/19 8 dias	UNI WORLD S.S. Bon Voyage	Bordeaux, Cadillac, Blaye, Libourne (Saint-Émilion), Cité du Vin, Bordeaux (Quai des Chatrons), Bordeaux

OUTUBRO

DATA	CIA. • NAVIO	ROTEIRO
Europa Fluvial		
27/10/19 8 dias	UNI WORLD S.S. Catherine	Lyon, Mâcon, Lyon, Tournon (Tain-l'Hermitage), Viviers, Avignon, Tarascon (Arles ou Tarascon), Avignon
27/10/19 8 dias	UNI WORLD S.S. Maria Theresa	Passau, Linz (Salzburg), Melk, Dürnstein, Viena, Bratislava, Budapeste
27/10/19 11 dias	UNI WORLD Queen Isabel	Porto, Porto Antigo, Régua, Pinhão, Veja de Terrón (Salamanca), Barca d'Alva, Pochino, Porto (Guimarães), Porto
27/10/19 8 dias	UNI WORLD River Countess	Veneza, Chioggia, Polesella, Taglio di Po, Chioggia, Veneza
27/10/19 8 dias	UNI WORLD River Princess	Viena, Weissenkirchen, Engelhartzell, Passau, Vilshofen, Deggendorf, Straubing, Regensburg, Roth, Nurembergue
27/10/19 10 dias	UNI WORLD River Princess	Viena, Weissenkirchen, Engelhartzell, Passau, Vilshofen, Deggendorf, Straubing, Regensburg, Roth, Praga
27/10/19 10 dias	UNI WORLD River Queen	Colônia, Cochem, Trier, Remich, Bernkastel, Boppard, Mainz, Rudesheim, Frankfurt
28/10/19 7 dias	CRYSTAL RIVER CRUISES Crystal Mozart	Budapeste, Bratislava, Melk, Linz, Krems, Viena
28/10/19 8 dias	UNI WORLD S.S. Joie de Vivre	Paris, La Roche-Guyon, Vernon, Giverny, Rouen (Praias da Normandia), Caudebec-em-Caux (Honfleur ou Étretat), Rouen, Mantes-la-Jolie (Versalhes), Paris
30/10/19 8 dias	UNI WORLD S.S. Beatrice	Budapeste, navegação no Vale Wachau, Engelhartzell, Regensburg, Nurembergue
30/10/19 10 dias	UNI WORLD S.S. Beatrice	Budapeste, navegação no Vale Wachau, Engelhartzell, Regensburg, Nurembergue, Praga
31/10/19 11 dias	UNI WORLD Queen Isabel	Lisboa, Coimbra, Porto, Porto Antigo, Régua, Pinhão, Veja de Terrón, Salamanca, Barca d'Alva, Pochino, Porto (Guimarães), Porto
Mediterrâneo		
03/10/19 7 dias	CRYSTAL CRUISES Crystal Serenity	Barcelona, Mallorca (Palma de Mallorca), Marselha, Monte Carlo, Florença (Livorno), Roma (Civitavecchia)
03/10/19 11 dias	SEABOURN Seabourn Encore	Barcelona, Valência, Cadiz (Sevilha), Portimao, Tangier, Málaga, Cartagena, Ibiza, Santo-Florent (Corsica), Roma (Civitavecchia)
03/10/19 7 dias	SILVERSEA Silver Shadow	Roma (Civitavecchia), Naples, Taormina, Valletta, Dubrovnik, Korcula, Veneza
06/10/19 7 dias	CRYSTAL YACHT EXPEDITION CRUISES Crystal Esprit	Atenas (Piraeus), Nafplion, Hydra, Navegação Canal de Corinto, Nydri, Parga, Corfu, Kotor, Dubrovnik
08/10/19 10 dias	SILVERSEA Silver Spirit	Monte Carlo, Portofino, Livorno, Roma (Civitavecchia), Naples, Giardini Naxos (Sicília), Dubrovnik, Zadar, Veneza
10/10/19 7 dias	SILVERSEA Silver Shadow	Veneza, Split, Kotor, Corfu, Nafplion, Atenas (Piraeus)
10/10/19 13 dias	CRYSTAL CRUISES Crystal Serenity	Roma (Civitavecchia), Sorrento, Crete (Chania), Haifa, Ashdod, Ashdod, Paphos, Rhodes (Lindos), Santorini (Thira), Patmos, Atenas (Piraeus)
12/10/19 7 dias	SEABOURN Seabourn Odyssey	Civitavecchia (Roma, Livorno (Florença), Ajaccio (Corsica), Toulon, Palamos, Palma de Mallorca, Valência, Barcelona
12/10/19 11 dias	SEABOURN Seabourn Ovation	Lisboa, Portimao, Tangier, Motril (Granada), Cartagena, Frejus, Portofino, Monte Carlo, Toulon, Palamos, Barcelona
14/10/19 7 dias	SEABOURN Seabourn Encore	Roma (Civitavecchia), Naples (Pompeii), Messina, Crotone, Kerkira (Corfu), Katakolon (Olympia), Nafplion, Atenas (Piraeus)
18/10/19 7 dias	SILVERSEA Silver Spirit	Veneza, Split, Dubrovnik, Corfu, Rhodes, Santorini, Atenas (Piraeus)
18/10/19 23 dias	SILVERSEA Silver Spirit	Veneza, Split, Dubrovnik, Corfu, Ilhas Rhodes, Santorini, Atenas (Piraeus), Tel Aviv (Haifa), Ashdod (Jerusalém) no Canal Suez, Aqaba (Petra), Safaga (Luxor), Salalah, Dubai
19/10/19 14 dias	SEABOURN Seabourn Odyssey	Barcelona, Málaga, Tangier, Casablanca, Arrecife (Lanzarote), São Sebastian de la Gomera (Ilhas Canárias), Santa Cruz de la Palma (Canárias), Santa Cruz (Tenerife), Funchal (Ilha da Madeira), Portimao, Lisboa
20/10/19 9 dias	CRYSTAL YACHT EXPEDITION CRUISES Crystal Esprit	Atenas (Piraeus), Mykonos, Ilha Paros, Santorini, Rhodes (Lindos), Paphos, Larnaca

OUTUBRO

DATA	CIA. • NAVIO	ROTEIRO
Mediterrâneo		
21/10/19 19 dias	SEABOURN Seabourn Encore	Atenas (Piraeus), Ágios Nikolaos (Creta), Haifa (Tel Aviv), Ashdod (Jerusalém), Port Said, Navegação pelo Canal de Suez, Aqaba (Petra), Salalah, Mascate, Sir Bani Yas (Abu Dhabi), Abu Dhabi, Dubai
22/10/19 11 dias	SILVERSEA Silver Shadow	Atenas (Piraeus), Mykonos, Chania (Creta), Kusadasi, Rhodes, Limassol, Haifa (Tel Aviv, Nazareth), Ashdod (Jerusalem), Atenas (Piraeus)
23/10/19 13 dias	CRYSTAL CRUISES Crystal Serenity	Atenas (Piraeus), Santorini (Thira), Sicília (Catania), Sorrento, Roma (Civitavecchia), Piombino, Florença (Livorno), Monte Carlo, Marselha, Barcelona
23/10/19 7 dias	SEABOURN Seabourn Ovation	Barcelona, Palma de Mallorca, Mahon (Menorca), Sète, Le Lavandou, Portoferraio (Elba), Livorno (Florença), Monte Carlo
25/10/19 16 dias	SILVERSEA Silver Spirit	Atenas (Piraeus), Haifa (Tel Aviv, Nazareth), Ashdod (Jerusalém) no Canal Suez, Aqaba, Safaga, Salalah, Dubai
29/10/19 11 dias	CRYSTAL YACHT EXPEDITION CRUISES Crystal Esprit	Larnaca, Ashdod, Haifa, navegação no Canal Suez, Sokhna, Eilat, Aqaba
30/10/19 7 dias	SEABOURN Seabourn Ovation	Monte Carlo, La Joliette (Marseille), Saint Tropez, Bastia (Corsica), Roma (Civitavecchia), Naples (Pompeii), Messina, Valeta

NOVEMBRO

DATA	CIA. • NAVIO	ROTEIRO
África & Oceano Índico		
02/11/19 12 dias	UNI WORLD River Tosca	Cairo, Luxor, Dendera, Luxor, Kom Ombo, Aswan, Kom Ombo (Edfu), Esna, Luxor, Cairo
09/11/19 12 dias	UNI WORLD River Tosca	Cairo, Luxor, Dendera, Luxor, Kom Ombo, Aswan, Kom Ombo (Edfu), Esna, Luxor, Cairo
16/11/19 12 dias	UNI WORLD River Tosca	Cairo, Luxor, Dendera, Luxor, Kom Ombo, Aswan, Kom Ombo (Edfu), Esna, Luxor, Cairo
23/11/19 12 dias	UNI WORLD River Tosca	Cairo, Luxor, Dendera, Luxor, Kom Ombo, Aswan, Kom Ombo (Edfu), Esna, Luxor, Cairo
30/11/19 12 dias	UNI WORLD River Tosca	Cairo, Luxor, Dendera, Luxor, Kom Ombo, Aswan, Kom Ombo (Edfu), Esna, Luxor, Cairo
América do Sul & Antártida		
02/11/19 7 dias	SILVERSEA EXPEDITIONS Silver Galapagos	Baltra, Isla Daphne Grande, Bahia Darwin, El Barranco, Seymour Norte, Santiago (Bahia Sullivan), Rabida, Santa Cruz (El Eden), San Cristobal (Galapguera), Punta Pitt, Gardner Bay, Punta Suarez (Espanola Island), Estacion Darwin & Puerto Ayora, Plazas Sur, San Cristobal
09/11/19 14 dias	SILVERSEA EXPEDITIONS Silver Explorer	Guayaquil, Lobos De Tierra Island, Salaverry, Isla Guanape, Lima (Callao), Paracas, Matarani, Arica, Antofagasta, Isla Pan De Azucar, Isla Chanaral, Choquimbo, Santiago (Valparaíso)
16/11/19 7 dias	SILVERSEA EXPEDITIONS Silver Galapagos	Baltra, Isla Daphne Grande, Bahia Darwin, El Barranco, Seymour Norte, Santiago (Bahia Sullivan), Rabida, Santa Cruz (El Eden), San Cristobal (Galapguera), Punta Pitt, Gardner Bay, Punta Suarez (Espanola Island), Estacion Darwin & Puerto Ayora, Plazas Sur, San Cristobal
21/11/19 7 dias	SILVERSEA EXPEDITIONS Silver Galapagos	San Cristobal, Roca Leon Dormido, Bartolome, Playa Espumilla (Santiago), Punta Vicente (Roca Isabela), Punta Espinoza (Fernandina), Caleta Tagus (Isabela), Bahia Elizabeth (Isabela), Post Office Bay, Islote Campeon, Punta Cormorant, Cerro Dragon, Las Bachas, Los Gemelos, Estacion Darwin & Puerto Ayora, Baltra
23/11/19 7 dias	SILVERSEA EXPEDITIONS Silver Galapagos	San Cristobal, Roca Leon Dormido, Bartolome, Playa Espumilla (Santiago), Punta Vicente (Roca Isabela), Punta Espinoza (Fernandina), Caleta Tagus (Isabela), Bahia Elizabeth (Isabela), Post Office Bay, Islote Campeon, Punta Cormorant, Cerro Dragon, Las Bachas, Los Gemelos, Estacion Darwin & Puerto Ayora, Baltra
23/11/19 24 dias	SILVERSEA EXPEDITIONS Silver Explorer	Santiago (Valparaíso), Niebla, Puerto Montt, Castro, Cruise English Narrows, navegação pelo Glacial Pio XI, White Narrows, Puerto Natales, Cruise White Narrows, Punta Arenas, navegação pelo Glacial Garabaldi, Ushuaia, Passagem de Drake, Península Antártica, South Shetland Islands, Passagem de Drake, Ushuaia
23/11/19 12 dias	SILVERSEA EXPEDITIONS Silver Explorer	Santiago (Valparaíso), Niebla, Puerto Montt, Castro, English Narrows, navegação pelo Glacial Pio XI, White Narrows, Puerto Natales, White Narrows, Punta Arenas, navegação pelo Glacial Garabaldi, Ushuaia
24/11/19 16 dias	SILVERSEA EXPEDITIONS Silver Cloud Expedition	Buenos Aires, Puerto Madryn, New Island, West Point Island, Stanley, Ilha do Elefante, Antártida Sound, Península Antártica, Ilhas Shetland do Sul, Passagem de Drake, Ushuaia

NOVEMBRO

DATA	CIA. • NAVIO	ROTEIRO
América do Sul & Antártida		
28/11/19 21 dias	SEABOURN Seabourn Quest	Santiago (San Antonio), navegação em Reloncavi Sound, Puerto Montt, Castro (Ilha Chiloé), navegação pelo Golfo do Corcovado, Fiordes Chilenos, navegação por El Brujo Glacier, navegação pelo Canal Sarmiento, Estreito de Magalhães, Punta Arenas, navegação no Estreito de Beagle, Ushuaia, Antártica, Stanley (Falklands), Montevideu, Buenos Aires
30/11/19 7 dias	SILVERSEA EXPEDITIONS Silver Galapagos	Baltra, Isla Daphne Grande, Bahia Darwin, El Barranco, Seymour Norte, Santiago (Bahia Sullivan), Rabida, Santa Cruz (El Eden), San Cristobal (Galapguera), Punta Pitt, Gardner Bay, Punta Suarez (Espanola Island), Estacion Darwin & Puerto Ayora, Plazas Sur, San Cristobal
Ásia & Oriente Médio		
01/11/19 13 dias	UNIWORLD Mekong Navigator	Ho Chi Minh (Saigon), Cai Be, Sa Dec, navegação no Rio Mekong, Tan Chau, navegação no Rio Mekong, Phnom Penh, navegação no Rio Mekong, Angkor Ban (Wat Hanchey), Kampong Cham, Siem Reap
04/11/19 14 dias	SILVERSEA Silver Muse	Hong Kong, Há Long Bay, Chan May (Hue/Danang), Ho Chi Minh (Saigon), Bangkok (Laem Chabang), Bangkok (Laem Chabang), Cingapura
04/11/19 32 dias	SILVERSEA Silver Muse	Hong Kong, Há Long Bay, Chan May (Hue/Danang), Ho Chi Minh (Saigon), Bangkok (Laem Chabang), Bangkok (Laem Chabang), Cingapura, Semarang (Java), Bali, Darwin, Cairns, Townsville, Brisbane, Sydney
05/11/19 12 dias	UNIWORLD Ganges Voyager II	Nova Deli, Udaipur, Araveli, Kolkata, Kalna, Matiari, Murshidabad, Baranagar, Mayapur, Bandel, Chandannagar, Kolkata
07/11/19 20 dias	UNIWORLD Mekong Navigator	Ho Chi Minh (Saigon), Cai Be, Sa Dec, navegação no Rio Mekong, Tan Chau, navegação no Rio Mekong, Phnom Penh, navegação no Rio Mekong, Angkor Ban (Wat Hanchey), Kampong Cham, Siem Reap
09/11/19 18 dias	SEABOURN Seabourn Encore	Dubai, Sir Bani Yas (Abu Dhabi), Doha, Mascate, Mumbai (Bombay), Mangalore, Cochin, Sabang (Pulau Weh), Phuket, Porto Malai (Langkawi), Cingapura.
10/11/19 9 dias	SILVERSEA Silver Spirit	Dubai, Abu Dhabi, Fujairah, Muscat, Mumbai
12/11/19 12 dias	UNIWORLD Ganges Voyager II	Nova Deli, Udaipur, Araveli, Kolkata, Kalna, Matiari, Murshidabad, Baranagar, Mayapur, Bandel, Chandannagar, Kolkata
22/11/19 12 dias	UNIWORLD Ganges Voyager II	Nova Deli, Udaipur, Araveli, Kolkata, Kalna, Matiari, Murshidabad, Baranagar, Mayapur, Bandel, Chandannagar, Kolkata
29/11/19 7 dias	CRYSTAL YACHT EXPEDITION CRUISES Crystal Esprit	Dubai, Ilha de Sir Bani Yas, Manamah (Bahrain), Doha (Qatar), Abu Dhabi, Dubai
18/11/19 18 dias	SILVERSEA Silver Muse	Cingapura, Semarang (Java) Bali, Darwin, Cairns, Townsville, Brisbane, Sydney
19/11/19 10 dias	CRYSTAL YACHT EXPEDITION CRUISES Crystal Esprit	Dubai, Khasab, Muscat, Abu Dhabi, Doha (Qatar), Ilha de Sir Bani Yas, Dubai
19/11/19 18 dias	SILVERSEA Silver Spirit	Mumbai, Mormugao (Goa), New Mangalore, Cochin, Colombo, Yangon, Phuket, Kuala Lumpur (Port Klang), Cingapura
27/11/19 7 dias	SEABOURN Seabourn Encore	Cingapura, Semarang (Java), Surabaya, Probolinggo, Celukan Bawang (Bali), Benoa (Bali)
29/11/19 13 dias	UNIWORLD Mekong Navigator	Ho Chi Minh (Saigon), Cai Be, Sa Dec, navegação no Rio Mekong, Tan Chau, navegação no Rio Mekong, Phnom Penh, navegação no Rio Mekong, Angkor Ban (Wat Hanchey), Kampong Cham, Siem Reap
30/11/19 12 dias	UNIWORLD Ganges Voyager II	Nova Deli, Udaipur, Araveli, Kolkata, Kalna, Matiari, Murshidabad, Baranagar, Mayapur, Bandel, Chandannagar, Kolkata
Caribe		
01/11/19 10 dias	SILVERSEA Silver Whisper	Nova York, Hamilton, St. John's, Roseau, St. Barts (Gustavia), Road Town, San Juan
03/11/19 8 dias	SILVERSEA Silver Whisper	San Juan, St. Thomas, St. Barts (Gustavia), St. John's, Fort-De-Franc, Roseau, St. Marteen (Philipsburg), Spanish Town, Key West, Fort Lauderdale
04/11/19 12 dias	SEABOURN Seabourn Sojourn	Miami, Havana (La Habana), Antilla (Nipe Bay), Santiago de Cuba, Port Antonio, Cienfuegos, Miami
08/11/19 9 dias	CRYSTAL CRUISES Crystal Symphony	Fort Lauderdale, navegação no Estreito da Flórida, Turks & Caicos (Grand Turk), St. Barts (Gustavia), Coconut Grove (Nevis), Tortola-Roadtown, Fort Lauderdale

NOVEMBRO

DATA	CIA. • NAVIO	ROTEIRO
Caribe		
16/11/19 7 dias	SEABOURN Seabourn Odyssey	Philipsburg, Sopers Hole (Frenchmans Cay), St. Barts (Gustavia), Basseterre, Terre-de-Haut (Iles des Saintes), Castries, Saline Bay (Mayreau), Bridgetown
16/11/19 12 dias	SEABOURN Seabourn Sojourn	Miami, Cienfuegos, Port Antonio, Santiago de Cuba, Antilla (Nipe Bay), Havana (La Habana), Miami
17/11/19 7 dias	CRYSTAL CRUISES Crystal Symphony	Fort Lauderdale, Costa Maya, Belize City, Cozumel, Key West, Fort Lauderdale
22/11/19 14 dias	SILVERSEA Silver Whisper	Fort Lauderdale, Road Town, St. Marteen (Philipsburg), St. Barts (Gustavia), Les Saintes, Bridgetown, Roseau, St. John's, San Juan, Key West, Fort Lauderdale
23/11/19 7 dias	SEABOURN Seabourn Odyssey	Bridgetown, Port Elizabeth (Bequia), Trois Ilets, Basseterre, Charlestown (Nevis), St. John's, Carambola Beach, Philipsburg
24/11/19 7 dias	CRYSTAL CRUISES Crystal Symphony	Fort Lauderdale, Turks & Caicos (Grand Turk), Grand Cayman (George Town), Key West, Fort Lauderdale
24/11/19 12 dias	CRYSTAL CRUISES Crystal Serenity	Fort Lauderdale, Turks & Caicos (Grand Turk), St. Barts (Gustavia), Martinique (Fort de France), Barbados (Bridgetown), St. Lucia (Castries), Antigua (St. John's), St. Thomas (Charlotte Amalie), Fort Lauderdale
28/11/19 12 dias	SEABOURN Seabourn Sojourn	Miami, Cienfuegos, Port Antonio, Santiago de Cuba, Antilla (Nipe Bay), Havana (La Habana), Miami
30/11/19 7 dias	SEABOURN Seabourn Odyssey	Philipsburg, Sopers Hole (Frenchmans Cay), St. Barts (Gustavia), Basseterre, Terre-de-Haut (Iles des Saintes), St. Lucia (Castries), Saline Bay (Mayreau), Bridgetown
Canal do Panamá		
06/11/19 22 dias	SEABOURN Seabourn Quest	Miami, navegação pelo Canal do Panamá, Fuerte Amador, Manta, Puerto Bolivar (Machala), Salaverry (Trujillo), Lima (Callao), Islas Ballestas, General San Martin (Pisco), Punta Islay, Matarani, Arica, Iquique, Antofagasta, Isla Pan de Azucar, Santiago (San Antonio)
Europa Fluvial		
01/11/19 10 dias	UNIWORLD River Countess	Milão, Verona (Valpolicella), Veneza, Chioggia, Polesella, Taglio di Po, Chioggia, Veneza
01/11/19 10 dias	UNIWORLD River Princess	Praga, Nurembergue, Roth, Regensburg, Straubing, Deggendorf, Vilshofen, Vilshofen, Passau, Engelhartzell, Weissenkirchen, Viena
02/11/19 10 dias	CRYSTAL RIVER CRUISES Crystal Debussy	Amsterdã, Colônia, Koblenz, Rudesheim, Speyer, Strasbourg, Breisach, Basileia
03/11/19 7 dias	CRYSTAL RIVER CRUISES Crystal Ravel	Viena, Esztergom, navegação em Budapeste, Budapeste, Bratislava, Melk, Spitz, Krems, Viena
03/11/19 7 dias	CRYSTAL RIVER CRUISES Crystal Mahler	Passau, Linz, Melk, Krems, Viena, Bratislava, navegação em Budapeste, Budapeste
03/11/19 7 dias	CRYSTAL RIVER CRUISES Crystal Bach	Basileia, Strasbourg, Karlsruhe, Mannheim, Rudesheim, Lorelei, Koblenz, Colônia, Amsterdã
03/11/19 8 dias	UNIWORLD S.S. Antoinette	Amsterdã, Colônia, Koblenz, Boppard, Germersheim (Speyer), Kehl (Strasbourg), Breisach, Basileia
03/11/19 8 dias	UNIWORLD S.S. Bon Voyage	Bordeaux, Cadillac, Blaye, Libourne (Saint-Émilion), Cité du Vin, Bordeaux (Quai des Chatrons), Bordeaux
03/11/19 8 dias	UNIWORLD S.S. Catherine	Avignon, Tarascon (Arles ou Tarascon), Avignon, Viviers, Tournon (Tain-l'Hermitage), Lyon, Mâcon (Beaune), Lyon
03/11/19 8 dias	UNIWORLD S.S. Maria Theresa	Budapeste, Bratislava, Viena, Durnstein, navegação no Vale Wachau, Melk, Linz (Salzburg), Passau
03/11/19 11 dias	UNIWORLD Queen Isabel	Porto, Porto Antigo, Régua, Pinhão, Veja de Terrón (Salamanca), Barca d'Alva, Pochino, Porto (Guimarães), Porto
03/11/19 8 dias	UNIWORLD River Countess	Veneza, Chioggia, Polesella, Taglio di Po, Chioggia, Veneza
03/11/19 8 dias	UNIWORLD River Princess	Nurembergue, Regensburg, Straubing, Deggendorf, Vilshofen, Passau, Engelhartzell, Weissenkirchen, Viena
04/11/19 7 dias	CRYSTAL RIVER CRUISES Crystal Mozart	Viena, Krems, Spitz, Linz, Melk, Bratislava, Budapeste
04/11/19 8 dias	UNIWORLD S.S. Joie de Vivre	Paris, La Roche-Guyon, Vernon, Giverny, Rouen (Praias da Normandia), Caudebec-em-Caux (Honfleur ou Étretat), Rouen, Mantes-la-Jolie (Versalhes), Paris

NOVEMBRO

DATA	CIA. • NAVIO	ROTEIRO
Europa Fluvial		
05/11/19 10 dias	UNI WORLD River Queen	Frankfurt, Mainz, Rudesheim, Boppard, Cochem, Trier, Remich, Bernkastel, Bonn, Colônia
07/11/19 11 dias	UNI WORLD Queen Isabel	Lisboa, Coimbra, Porto, Porto Antigo, Régua, Pinhão, Veja de Terrón, Salamanca, Barca d'Alva, Pochino, Porto (Guimarães), Porto
08/11/19 8 dias	UNI WORLD S.S. Antoinette	Colônia, Koblenz, Rudesheim, Gernersheim (Deidelberg), Kehl (Strasbourg), Basileia
10/11/19 7 dias	CRYSTAL RIVER CRUISES Crystal Ravel	Viena, Esztergom, navegação em Budapeste, Budapeste, Bratislava, Melk, Spitz, Krems, Viena
10/11/19 7 dias	CRYSTAL RIVER CRUISES Crystal Mahler	Budapeste, navegação para Budapeste, Bratislava, Viena, Krems, Melk, Linz, Passau
10/11/19 7 dias	CRYSTAL RIVER CRUISES Crystal Bach	Amsterdã, Colônia, Koblenz, Rudesheim, Mannheim, Strasbourg, Basileia
10/11/19 11 dias	UNI WORLD Queen Isabel	Porto, Porto Antigo, Régua, Pinhão, Veja de Terrón (Salamanca), Barca d'Alva, Pochino, Porto (Guimarães), Porto
11/11/19 7 dias	CRYSTAL RIVER CRUISES Crystal Mozart	Budapeste, Bratislava, Melk, Linz, Krems, Viena
12/11/19 7 dias	CRYSTAL RIVER CRUISES Crystal Debussy	Basileia, Strasbourg, Karlsruhe, Mannheim, Rudesheim, Koblenz, Colônia, Amsterdã
14/11/19 11 dias	UNI WORLD Queen Isabel	Lisboa, Coimbra, Porto, Porto Antigo, Régua, Pinhão, Veja de Terrón, Salamanca, Barca d'Alva, Pochino, Porto (Guimarães), Porto
17/11/19 7 dias	CRYSTAL RIVER CRUISES Crystal Ravel	Viena, Esztergom, navegação em Budapeste, Budapeste, Bratislava, Melk, Spitz, Krems, Viena
17/11/19 7 dias	CRYSTAL RIVER CRUISES Crystal Mahler	Passau, Linz, Melk, Krems, Viena, Bratislava, navegação em Budapeste, Budapeste
17/11/19 7 dias	CRYSTAL RIVER CRUISES Crystal Bach	Basileia, Strasbourg, Karlsruhe, Mannheim, Rudesheim, Lorelei, Koblenz, Colônia, Amsterdã
17/11/19 11 dias	UNI WORLD Queen Isabel	Porto, Porto Antigo, Régua, Pinhão, Veja de Terrón (Salamanca), Barca d'Alva, Pochino, Porto (Guimarães), Porto
18/11/19 7 dias	CRYSTAL RIVER CRUISES Crystal Mozart	Viena, Krems, Spitz, Linz, Melk, Bratislava, Budapeste
19/11/19 10 dias	CRYSTAL RIVER CRUISES Crystal Debussy	Amsterdã, Colônia, Koblenz, Rudesheim, Speyer, Strasbourg, Breisach, Basileia
24/11/19 7 dias	CRYSTAL RIVER CRUISES Crystal Ravel	Viena, Esztergom, navegação em Budapeste, Budapeste, Bratislava, Melk, Spitz, Krems, Viena
24/11/19 7 dias	CRYSTAL RIVER CRUISES Crystal Mahler	Budapeste, Bratislava, Viena, Linz, Passau
24/11/19 10 dias	CRYSTAL RIVER CRUISES Crystal Bach	Amsterdã, Düsseldorf, Koblenz, Bernkastel, Trier, Cochem, Bonn, Arnhem, Amsterdã
25/11/19 7 dias	CRYSTAL RIVER CRUISES Crystal Mozart	Budapeste, Bratislava, Melk, Linz, Krems, Viena
29/11/19 7 dias	CRYSTAL RIVER CRUISES Crystal Debussy	Basileia, Strasbourg, Karlsruhe, Mannheim, Rudesheim, Koblenz, Colônia, Amsterdã
Mediterrâneo		
05/11/19 7 dias	CRYSTAL CRUISES Crystal Serenity	Barcelona, Mallorca (Palma de Mallorca), Valencia, Málaga, Gibraltar, Lisboa
06/11/19 7 dias	SEABOURN Seabourn Ovation	Valletta, Syracuse, Nafplion, Mykonos, Rhodes, Patmos, Atenas (Piraeus)
13/11/19 19 dias	SEABOURN Seabourn Ovation	Atenas (Piraeus), Agios Nikolaos (Crete), Haifa (Tel Aviv), Ashdod (Jerusalém), Navegação pelo Canal de Suez, Aqaba (Petra), Muscat, Ras al Khaimah, Ilha Sir Bani Yas (Abu Dhabi), Doha, Dubai.
02/11/19 13 dias	SEABOURN Seabourn Odyssey	Lisboa, Funchal (Madeira), San Juan, Miami
12/11/19 12 dias	CRYSTAL CRUISES Crystal Serenity	Lisboa, Antigua (St. John's), St. Thomas (Charlotte Amalie), Fort Lauderdale
21/11/19 12 dias	SILVERSEA Silver Shadow	Lisboa, Funchal (Madeira), Hamilton, Fort Lauderdale

DEZEMBRO

DATA	CIA. • NAVIO	ROTEIRO
África & Oceano Índico		
07/12/19 12 dias	UNI WORLD River Tosca	Cairo, Luxor, Dendera, Luxor, Kom Ombo, Aswan, Kom Ombo (Edfu), Esna, Luxor, Cairo
14/12/19 12 dias	UNI WORLD River Tosca	Cairo, Luxor, Dendera, Luxor, Kom Ombo, Aswan, Kom Ombo (Edfu), Esna, Luxor, Cairo
21/12/19 12 dias	UNI WORLD River Tosca	Cairo, Luxor, Dendera, Luxor, Kom Ombo, Aswan, Kom Ombo (Edfu), Esna, Luxor, Cairo
28/12/19 12 dias	UNI WORLD River Tosca	Cairo, Luxor, Dendera, Luxor, Kom Ombo, Aswan, Kom Ombo (Edfu), Esna, Luxor, Cairo
América do Sul & Antártida		
05/12/19 12 dias	SILVERSEA EXPEDITIONS Silver Explorer	Ushuaia, Passagem de Drake, Península Antártica, South Shetland Islands, Passagem de Drake, Ushuaia
07/12/19 7 dias	SILVERSEA EXPEDITIONS Silver Galapagos	San Cristobal, Roca Leon Dormido, Bartolome, Playa Espumilla (Santiago), Punta Vicente (Roca Isabela), Punta Espinoza (Fernandina), Caleta Tagus (Isabela), Bahía Elizabeth (Isabela), Post Office Bay, Islote Campeon, Punta Cormorant, Cerro Dragon, Las Bachas, Los Gemelos, Estacion Darwin & Puerto Ayora, Baltra
10/12/19 10 dias	SILVERSEA EXPEDITIONS Silver Cloud Expedition	Ushuaia, Passagem de Drake, Antártica Sound, Península Antártica, Ilhas Shetland do Sul, Passagem de Drake, Ushuaia
14/12/19 7 dias	SILVERSEA EXPEDITIONS Silver Galapagos	Baltra, Isla Daphne Grande, Bahía Darwin, El Barranco, Seymour Norte, Santiago (Bahía Sullivan), Rabida, Santa Cruz (El Eden), San Cristobal (Galapguera), Punta Pitt, Gardner Bay, Punta Suarez (Espanola Island), Estacion Darwin & Puerto Ayora, Plazas Sur, San Cristobal
17/12/19 18 dias	SILVERSEA EXPEDITIONS Silver Explorer	Ushuaia, West Point Island, Saunders Island, Stanley, South Georgia, Elephant Island, Península Antártica, South Shetland Islands, Passagem de Drake, Ushuaia
19/12/19 24 dias	SEABOURN Seabourn Quest	Buenos Aires, Punta del Este, South Georgia, Antártica, Ushuaia, navegação no Estreito de Beagle, Punta Arenas, Estreito de Magalhães, navegação pelo Canal Sarmiento, navegação por El Brujo Glacier, Fiordes Chilenos, navegação pelo Golfo do Corcovado, Castro Ilha Grande de Chiloé, Puerto Montt, navegação em Reloncavi Sound, Santiago (San Antonio)
20/12/19 15 dias	SILVERSEA EXPEDITIONS Silver Cloud Expedition	Ushuaia, New Island, West Point Island, Stanley, Ilha do Elefante, Antártida Sound, Península Antártica, Ilhas Shetland do Sul, Passagem de Drake, Ushuaia
28/12/19 7 dias	SILVERSEA EXPEDITIONS Silver Galapagos	Baltra, Isla Daphne Grande, Bahía Darwin, El Barranco, Seymour Norte, Santiago (Bahía Sullivan), Rabida, Santa Cruz (El Eden), San Cristobal (Galapguera), Punta Pitt, Gardner Bay, Punta Suarez (Espanola Island), Estacion Darwin & Puerto Ayora, Plazas Sur, San Cristobal
Ásia & Oriente Médio		
02/12/19 19 dias	SEABOURN Seabourn Ovation	Dubai, Khor al Fakkan, Muscat, Mumbai (Bombay), Cochin, Chennai (Madras), Kuraikal, Trincomalee, Sabang (Pulau Weh), Cingapura
04/12/19 17 dias	SEABOURN Seabourn Encore	Benoa (Denpasar), Senggigi, Ilha de Komodo, Darwin, Cairns, Townsville, Ilha Hamilton (Queensland), Sydney
05/12/19 21 dias	UNI WORLD Mekong Navigator	Ho Chi Minh (Saigon), Cai Be, Sa Dec, Tan Chau, Phnom Penh, Angkor Ban (Wat Hanchey), Kampong Cham, Siem Reap
06/12/19 10 dias	CRYSTAL YACHT EXPEDITION CRUISES Crystal Esprit	Dubai, Khasab, Muscat, Doha, Ilha de Sir Bani Yas, Abu Dhabi, Dubai
07/12/19 14 dias	SILVERSEA Silver Spirit	Cingapura, Koh Samui, Bangkok (Laem Chabang), Ho Chi Minh (Saigon), Chan May (Hue/Danang), Ha Long Bay, Hong Kong
07/12/19 28 dias	SILVERSEA Silver Spirit	Cingapura, Koh Samui, Bangkok (Laem Chabang), Ho Chi Minh (Saigon), Chan May (Hue/Danang), Ha Long Bay, Hong Kong, Manila, Puerto Princesa (Palawan), Sandakan (Sabah), Kota Kinabalu (Sabah), Muara, Kuching (Sarawak), Cingapura
08/12/19 12 dias	UNI WORLD Ganges Voyager II	Nova Deli, Udaipur, Araveli, Kolkata, Kalna, Matiari, Murshidabad, Baranagar, Mayapur, Bandel, Chandannagar, Kolkata
13/12/19 13 dias	UNI WORLD Mekong Navigator	Ho Chi Minh (Saigon), Cai Be, Sa Dec, Tan Chau, Phnom Penh, Angkor Ban (Wat Hanchey), Kampong Cham, Siem Reap
16/12/19 7 dias	CRYSTAL YACHT EXPEDITION CRUISES Crystal Esprit	Dubai, Ilha de Sir Bani Yas, Manamah, Doha, Abu Dhabi, Dubai
19/12/19 22 dias	UNI WORLD Mekong Navigator	Ho Chi Minh (Saigon), Cai Be, Sa Dec, navegação no Rio Mekong, Tan Chau, navegação no Rio Mekong, Phnom Penh, navegação no Rio Mekong, Angkor Ban (Wat Hanchey), Kampong Cham, Siem Reap

DEZEMBRO

DATA	CIA. • NAVIO	ROTEIRO
Ásia & Oriente Médio		
20/12/19 14 dias	SILVERSEA Silver Muse	Auckland, Tauranga (Baía de Plenty), Picton, Lyttelton (Christchurch), Stewart Island, navegação em Doubtful Sound, navegação em Milford Sound, Burnie, Melbourne, Sydney
21/12/19 14 dias	SEABOURN Seabourn Ovation	Cingapura, Leam Chabang (Bangkok), Ko Kood, Sihanoukville, Ho Chi Minh (Saigon), Da Nang (Hue), Baía de Ha Long, Hong Kong
21/12/19 14 dias	SILVERSEA Silver Spirit	Hong Kong, Manila, Puerto Princesa (Palawan), Sandakan (Sabah), Kota Kinabalu (Sabah), Muara, Kuching (Sarawak), Cingapura
23/12/19 11 dias	CRYSTAL YACHT EXPEDITION CRUISES Crystal Esprit	Dubai, Khasab, Muscat, Doha, Ilha de Sir Bani Yas, Dubai, Abu Dhabi, Dubai
Austrália & Nova Zelândia		
06/12/19 14 dias	SILVERSEA Silver Muse	Sydney, Melbourne, Hobart (Tasmania), navegação em Milford Sound, navegação em Doubtful Sound, Cruising Dusky Sound, Dunedin (Port Chalmers), Lyttelton (Christchurch), Picton, Tauranga (Baía de Plenty), Auckland
21/12/19 16 dias	SEABOURN Seabourn Encore	Sydney, Ilha Phillip (Victoria), Melbourne, Milford Sound, navegação pelo Parque Nacional Fiordland, Oban (Halfmoon Bay), Port Chalmers (Dunedin), Lyttelton (Christchurch), Kaikoura, Nelson, Wellington, Tauranga (Rotorua), Auckland
Canal do Panamá		
01/12/19 10 dias	CRYSTAL CRUISES Crystal Symphony	Fort Lauderdale, Turks & Caicos (Grand Turk), Cartagena, navegação pelo Canal do Panamá, Cidade do Panamá, Caldera
Caribe		
03/12/19 7 dias	SILVERSEA Silver Shadow	Fort Lauderdale, Grand Turk, St Barts (Gustavia), St. Marteen (Philipsburg), Road Town, San Juan
06/12/19 8 dias	CRYSTAL CRUISES Crystal Serenity	Fort Lauderdale, St. Thomas (Charlotte Amalie), St. Barts (Gustavia), St. Lucia (Castries), Coconut Grove (Nevis), Tortola-Roadtown, San Juan
06/12/19 14 dias	SILVERSEA Silver Whisper	Fort Lauderdale, Grand Turk, St. Marteen (Philipsburg), Roseau, Bequia Island, St. Lucia (Castries), St. John's, St. Kitts (Basseterre), Jost Van Dyke, San Juan, Fort Lauderdale
07/12/19 7 dias	SEABOURN Seabourn Odyssey	Bridgetown, Port Elizabeth (Bequia), Trois Ilets, Basseterre, Charlestown (Nevis), St. John's, Carambola Beach, Philipsburg
10/12/19 11 dias	SEABOURN Seabourn Sojourn	Miami, Havana (La Habana), Punta Frances (Isla de la Juventud), Cienfuegos, Port Antonio, Santiago de Cuba, Isla Catalina, San Juan
10/12/19 9 dias	SILVERSEA Silver Shadow	San Juan, St. Kitts (Basseterre), Roseau, St. George's, St. Lucia (Castries), St. John's, St. John, Fort Lauderdale
14/12/19 8 dias	CRYSTAL CRUISES Crystal Serenity	San Juan, Philipsburg (St. Maarten), St. Barts (Gustavia), Basseterre (St. Kitts), Antigua (St. John's), Turks & Caicos (Grand Turk), Miami
14/12/19 7 dias	SEABOURN Seabourn Odyssey	Philipsburg, Sopers Hole (Frenchmans Cay), St. Barts (Gustavia) Basseterre, Terre-de-Haut (Iles des Saintes), St. Lucia (Castries), Saline Bay (Mayreau), Bridgetown
19/12/19 9 dias	SILVERSEA Silver Shadow	Fort Lauderdale, Grand Turk, St. John's, St. Lucia (Castries), St. Barts (Gustavia), St. Thomas, San Juan
20/12/19 17 dias	SILVERSEA Silver Whisper	Fort Lauderdale, St. Thomas, St. Lucia (Soufriere), Curacao (Willemstad), Cartagena, Rootan Island, Belize City, Cozumel Quintana Roo, Fort Lauderdale
21/12/19 14 dias	SEABOURN Seabourn Odyssey	Bridgetown, Port Elizabeth (Bequia), Trois Ilets, St. John's, Santo Domingo, Cartagena, Santa Marta, Oranjestad, Kralendijk, Bridgetown
21/12/19 14 dias	SEABOURN Seabourn Sojourn	San Juan, St. Barts (Gustavia) St. Johns, Carambola Beach, Santo Domingo, Port Antonio, Santiago de Cuba, Antilla (Nipe Bay), Havana (La Habana), Miami
22/12/19 15 dias	CRYSTAL CRUISES Crystal Serenity	Miami, Turks & Caicos (Grand Turk), Philipsburg (St. Maarten), St. Barts (Gustavia), Antigua (St. John's), St. Lucia (Castries), Barbados (Bridgetown), Tortola (Road Town), Key West, Miami
28/12/19 10 dias	SILVERSEA Silver Shadow	San Juan, St. Kitts (Basseterre), St. Lucia (Castries), St. George's, Anguilla, Road Town, La Romana, Fort Lauderdale
Costa do Pacífico		
11/12/19 10 dias	CRYSTAL CRUISES Crystal Symphony	Caldera, San Juan del Sur, Acajutla, Puerto Vallarta, Cabo San Lucas, San Diego
21/12/19 15 dias	CRYSTAL CRUISES Crystal Symphony	San Diego, Oahu (Honolulu), Kauai (Nawiliwili), Maui (Lahaina), Havaí (Kailua-Kona), Ensenada, San Diego

DEZEMBRO

DATA	CIA. • NAVIO	ROTEIRO
Europa Fluvial		
01/12/19 10 dias	CRYSTAL RIVER CRUISES Crystal Ravel	Viena, Melk, Linz, Passau, Vilshofen na der Donau, Kroms, Bratislava, Viena
01/12/19 7 dias	CRYSTAL RIVER CRUISES Crystal Mahler	Passau, Linz, Viena, navegação em Budapeste, Budapeste
01/12/19 8 dias	UNIWORLD S.S. Beatrice	Viena, Dürnstein, navegação no Vale Wachau, Linz, Passau (Theresienthal), Regensburg, Roth (Nurembergue), Nurembergue
01/12/19 8 dias	UNIWORLD River Queen	Frankfurt, Wertheim, Würzburg, Kitzingen (Rothenburg), Bamberg, Nurembergue
02/12/19 7 dias	CRYSTAL RIVER CRUISES Crystal Mozart	Viena, Krems, Spitz, Linz, Melk, Bratislava, Budapeste
02/12/19 8 dias	UNIWORLD S.S. Maria Theresa	Budapeste, Bratislava, Viena, Krems, navegação no Vale Wachau, Linz (Salzburg), Passau
04/12/19 7 dias	CRYSTAL RIVER CRUISES Crystal Bach	Amsterdã, Colônia, Koblenz, Rudesheim, Mannheim, Strasbourg, Basileia
05/12/19 8 dias	UNIWORLD S.S. Antoinette	Basileia, Breisach, Kehl (Strasbourg), Mannheim (Speyer), Mainz (Rudesheim), Colônia
06/12/19 10 dias	CRYSTAL RIVER CRUISES Crystal Debussy	Amsterdã, Colônia, Koblenz, Rudesheim, Speyer, Strasbourg, Breisach, Basileia
06/12/19 8 dias	UNIWORLD S.S. Joie de Vivre	Paris, La Roche-Guyon (Vernon), Rouen, Mantes-la-Jolie (Versalhes), Paris
08/12/19 7 dias	CRYSTAL RIVER CRUISES Crystal Mahler	Budapeste, Bratislava, Viena, Linz, Passau
08/12/19 8 dias	UNIWORLD S.S. Beatrice	Nurembergue, Regensburg, Deggendorf (Theresienthal), navegação no Vale Wachau (Dürnstein), Viena
08/12/19 8 dias	UNIWORLD River Queen	Nurembergue, Bamberg, Kitzingen (Rothenburg), Würzburg, Wertheim, Frankfurt
09/12/19 7 dias	CRYSTAL RIVER CRUISES Crystal Mozart	Budapeste, Bratislava, Melk, Linz, Krems, Viena
09/12/19 8 dias	UNIWORLD S.S. Maria Theresa	Passau, Linz (Salzburg), navegação no Vale Wachau, Krems, Viena, Bratislava, Budapeste
11/12/19 10 dias	CRYSTAL RIVER CRUISES Crystal Ravel	Viena, Melk, Linz, Passau, Vilshofen na der Donau, Krems, Bratislava, Viena
11/12/19 7 dias	CRYSTAL RIVER CRUISES Crystal Bach	Basileia, Strasbourg, Karlsruhe, Mannheim, Rudesheim, Lorelei, Koblenz, Colônia, Amsterdã
12/12/19 8 dias	UNIWORLD S.S. Antoinette	Colônia, Koblenz, Rudesheim, Gernersheim (Deidelberg), Kehl (Strasbourg), Basileia
13/12/19 8 dias	UNIWORLD S.S. Joie de Vivre	Paris, La Roche-Guyon (Vernon), Rouen, Mantes-la-Jolie (Versalhes), Paris
15/12/19 7 dias	CRYSTAL RIVER CRUISES Crystal Mahler	Passau, Linz, Viena, navegação em Budapeste, Budapeste
15/12/19 8 dias	UNIWORLD S.S. Beatrice	Viena, Dürnstein, navegação no Vale Wachau, Linz, Passau (Theresienthal), Regensburg, Roth (Nurembergue), Nurembergue
15/12/19 8 dias	UNIWORLD River Queen	Frankfurt, Wertheim, Würzburg, Kitzingen (Rothenburg), Bamberg, Nurembergue
16/12/19 7 dias	CRYSTAL RIVER CRUISES Crystal Debussy	Basileia, Strasbourg, Karlsruhe, Mannheim, Rudesheim, Koblenz, Colônia, Amsterdã
16/12/19 8 dias	UNIWORLD S.S. Maria Theresa	Budapeste, Bratislava, Viena, Krems, navegação no Vale Wachau, Linz (Salzburg), Passau
19/12/19 8 dias	UNIWORLD S.S. Antoinette	Basileia, Breisach, Kehl (Strasbourg), Mannheim (Speyer), Mainz (Rudesheim), Colônia
20/12/19 8 dias	UNIWORLD S.S. Joie de Vivre	Paris, La Roche-Guyon (Vernon), Rouen, Mantes-la-Jolie (Versalhes), Paris
21/12/19 12 dias	CRYSTAL RIVER CRUISES Crystal Ravel	Viena, Budapeste, Esztergom, Bratislava, Krems, Melk, Linz, Passau, Viena
22/12/19 11 dias	CRYSTAL RIVER CRUISES Crystal Mahler	Budapeste, navegação para Budapeste, Bratislava, Viena, Krems, Melk, Linz, Passau, Regensburg, Nurembergue

DEZEMBRO

DATA	CIA. • NAVIO	ROTEIRO
Europa Fluvial		
22/12/19 13 dias	UNI WORLD S.S. Beatrice	Nurembergue, Regensburg, Deggendorf, Passau, Linz (Salzburg), navegação no Vale Wachau (Dürnstein), Viena, Budapeste
23/12/19 10 dias	CRYSTAL RIVER CRUISES Crystal Debussy	Amsterdã, Colônia, Koblenz, Rudesheim, Speyer, Strasbourg, Breisach, Basileia
23/12/19 11 dias	UNI WORLD S.S. Maria Theresa	Passau, Linz (Salzburg ou Oberndorf), Grein, Melk, navegação no Vale Wachau, Dürnstein, Viena, Bratislava, Budapeste
27/12/19 8 dias	UNI WORLD S.S. Joie de Vivre	Paris, La Roche-Guyon (Vernon), Rouen, Mantes-la-Jolie (Versalhes), Paris

JANEIRO

DATA	CIA. • NAVIO	ROTEIRO
África & Oceano Índico		
25/01/20 7 dias	CRYSTAL YACHT EXPEDITION CRUISES Crystal Esprit	Mahé, St. Anne Island, Cousin Island, Praslin, La Passe, Laraie Bay, Aride, Cruise Big Sister, Mahé (Victoria), Mahé
América do Sul & Antártida		
04/01/20 15 dias	SILVERSEA EXPEDITIONS Silver Cloud Expedition	Ushuaia, South Georgia, Elephant Island, Antártida, South Shetland Islands, Passagem de Drake, Ushuaia
04/01/20 12 dias	SILVERSEA EXPEDITIONS Silver Explorer	Ushuaia, Passagem de Drake, Antártida, South Shetland Islands, Passagem de Drake, Ushuaia
04/01/20 7 dias	SILVERSEA EXPEDITIONS Silver Galapagos	San Cristobal, Roca Leon Dormido, Bartolome, Playa Espumilla, Punta Vicente Roca, Punta Espinoza (Fernandina), Caleta Tagus, Bahia Elizabeth, Post Office Bay, Islote Campéon, Punta Cormorant, Cerro Dragon, Santa Cruz (Las Blachas), Santa Cruz (Los Gemelos), Estacion Darwin & Puerto Ayora, Baltra
12/01/20 21 dias	SEABOURN Seabourn Quest	Santiago (San Antonio), Puerto Montt, Castro (Ilha Chiloé), Fiordes Chilenos, navegação por El Brujo Glacier, Estreito de Magalhães, Punta Arenas, navegação no Estreito de Beagle, Ushuaia, Stanley (Ilhas Falkland), Montevideo, Buenos Aires
16/01/20 18 dias	SILVERSEA EXPEDITIONS Silver Explorer	Ushuaia, New Islands, West Point Islands, Stanley (Falkland), South Georgia, Elephant Islands, Antártida/South Shetland Islands, Passagem de Drake, Ushuaia
19/01/20 10 dias	SILVERSEA EXPEDITIONS Silver Cloud Expedition	Ushuaia, Passagem de Drake, Antártida, South Shetland Islands, Passagem de Drake, Ushuaia
25/01/20 7 dias	SILVERSEA EXPEDITIONS Silver Galapagos	Baltra, Isla Daphne Grande, Bahia Darwin, El Barranco, Seymour Norte, Bahia Sullivan, Rabida, El Eden, Galapaguera, Punta Pitt, Gardner Bay (Espanhola), Punta Suarez (Espanhola), Estacion Darwin & Puerto Ayora, Plazas Sur, San Cristobal
29/01/20 10 dias	SILVERSEA EXPEDITIONS Silver Cloud Expedition	Ushuaia, Passagem de Drake, Antártida, South Shetland Islands, Passagem de Drake, Ushuaia
Ásia & Oriente Médio		
04/01/20 14 dias	SEABOURN Seabourn Ovation	Hong Kong, Ha Long Bay, Da Nang (Hue), Ho Chi Minh (Saigon), Sihanoukville, Ko Kood, Bangkok (Laem Chabang), Cingapura
04/01/20 14 dias	SILVERSEA Silver Spirit	Cingapura, Koh Samui, Bangkok (Laem Chabang), Ho Chi Minh, Chan May, Ha Long Bay, Hong Kong
08/01/20 10 dias	SILVERSEA Silver Spirit	Bangkok (Laem Chabang), Ho Chin Minh, Chan May, Ha Long Bay, Hong Kong
18/01/20 14 dias	SEABOURN Seabourn Ovation	Cingapura, Bangkok (Laem Chabang), Ko Kood, Sihanoukville, Ho Chi Minh (Saigon), Da Nang (Hue), Ha Long Bay, Hong Kong
18/01/20 11 dias	SILVERSEA Silver Spirit	Hong Kong, Keelung, Kaoshiung, Manilla, Coron, Ho Chi Minh (Saigon)
18/01/20 14 dias	SILVERSEA Silver Spirit	Hong Kong, Keelung, Kaoshiung, Manilla, Palawan, Ho Chi Minh (Saigon), Sihanoukville, Bangkok (Laem Chabang)
Austrália & Nova Zelândia		
03/01/20 13 dias	SILVERSEA Silver Muse	Sydney, Pine Island, Mare Island, Port Vila, Lautoka, Dravuni Island, Noumea, Sydney
06/01/20 14 dias	SEABOURN Seabourn Encore	Auckland, Russell (Bay Of Islands), Kingston, Milford Sound, Oban (Halfmoon Bay), Port Chalmers (Dunedin), Akaroa (Christchurch), Kaikoura, Wellington, Matiatia Bay, Auckland

JANEIRO

DATA	CIA. • NAVIO	ROTEIRO
Austrália & Nova Zelândia		
16/01/20 16 dias	SILVERSEA Silver Muse	Sydney, Melbourne, Burnie, Hobart, navegação Milford Sound, navegação Doubtful Sound, navegação Dusky Sound, Dunedin, Lyttelton, Wellington, Napier, Tauranga, Auckland
19/01/20 13 dias	SILVERSEA Silver Muse	Melbourne, Burnie, Hobart, navegação Milford Sound, navegação Doubtful Sound, navegação Dusky Sound, Dunedin, Lyttelton, Wellington, Napier, Tauranga, Auckland
20/01/20 16 dias	SEABOURN Seabourn Encore	Auckland, Tauranga (Rotorua), Picton, Wellington, Akaroa (Christchurch), Port Chalmers (Dunedin), Oban (Halfmoon Bay), navegação pelo Fiordland National Park, Milford Sound, Melbourne, Phillip Island, Eden, Sydney
Canal do Panamá		
07/01/20 15 dias	CRYSTAL CRUISES Crystal Serenity	Miami, Cartagena, navegação pelo Canal do Panamá, Cidade do Panamá, San Juan del Sur, Huatulco, Cabo San Lucas, Los Angeles (San Pedro)
24/01/20 13 dias	SILVERSEA Silver Shadow	Fort Lauderdale, Cartagena, Colon, navegação pelo Canal do Panamá, Guayaquil, Salaverry, Lima (Callao)
Caribe		
04/01/20 7 dias	SEABOURN Seabourn Odyssey	Bridgetown, Port Elizabeth, Trois Ilets, Basseterre, Charlestown, St. Johns, Carambola Beach, Philipsburg
07/01/20 7 dias	SILVERSEA Silver Shadow	Bridgetown, Port of Spain, St. George's, Les Saintes, St. John's, Fort-De-Franc, Mayreau Islands, Bridgetown
09/01/20 7 dias	SILVERSEA Silver Wind	San Juan, Havana, Bimini, Port Canaveral, Fort Lauderdale
11/01/20 7 dias	SEABOURN Seabourn Odyssey	Philipsburg, Sopers Hole (Frenchmans Cay), St. Barts (Gustavia), Basseterre, Terre-De-Haut, Castries, Saline Bay, Mayreau, St. Vincent And The Grenadines, Bridgetown
14/01/20 10 dias	SILVERSEA Silver Shadow	Bridgetown, Bequia Island, Castries, Roseau, St. Barts (Gustavia), Spanish Town, San Juan, Key West, Fort Lauderdale
16/01/20 7 dias	SILVERSEA Silver Wind	Fort Lauderdale, Key West, Havana, Bimini, Fort Lauderdale
23/01/20 11 dias	SILVERSEA Silver Wind	Fort Lauderdale, Santiago de Cuba, George Town, Cienfuegos, Havana, Bimini, Fort Lauderdale
Costa do Pacífico		
05/01/20 8 dias	CRYSTAL CRUISES Crystal Symphony	San Diego, Santa Barbara, Monterey, São Francisco, Catalina Island, Ensenada, San Diego
Pacífico Sul		
13/01/20 19 dias	CRYSTAL CRUISES Crystal Symphony	San Diego, Oahu (Honolulu), Maui (Lahaina), Kauai (Nawiliwili), Majuro (Marshall Islands), Pohnpei (Micronesia), Guam (Agana)
22/01/20 13 dias	CRYSTAL CRUISES Crystal Serenity	Los Angeles (San Pedro), Nuku Hiva, Rangiroa, Bora Bora, Moorea, Papeete
Volta ao Mundo		
04/01/20 39 dias	SEABOURN Seabourn Sojourn	Miami, Key West, Cartagena, Oranjestad, Kralendijk, Saline Bay, Bridgetown, Mindelo, Dakar, Banjul, Abidjan, Takoradi, Luanda, Walvis Bay, Luderitz, Cidade do Cabo
04/01/20 78 dias	SEABOURN Seabourn Sojourn	Miami, Key West, Cartagena, Oranjestad, Kralendijk, Saline Bay, Bridgetown, Mindelo, Dakar, Banjul, Abidjan, Takoradi, Luanda, Walvis Bay, Luderitz, Cidade do Cabo, navegação pelo Cabo da Boa Esperança, Durban, Richards Bay, Ilha De Mocambique, Andoany (Hell-Ville), Zanzibar, Mombasa, Victoria, Praslin, Male (Maldivas), Colombo, Hambantota, Chennai (Madras), Sabang, Phuket, Porto Malai, Penang, Port Klang, Cingapura
04/01/20 116 dias	SEABOURN Seabourn Sojourn	Miami, Key West, Cartagena, Oranjestad, Kralendijk, Saline Bay, Bridgetown, Mindelo, Dakar, Banjul, Abidjan, Takoradi, Luanda, Walvis Bay, Luderitz, Cidade do Cabo, navegação pelo Cabo da Boa Esperança, Durban, Richards Bay, Ilha De Mocambique, Andoany (Hell-Ville), Zanzibar, Mombasa, Victoria, Praslin, Male (Maldivas), Colombo, Hambantota, Chennai (Madras), Sabang, Phuket, Porto Malai, Penang, Port Klang, Cingapura, Bangkok (Laem Chabang), Ko Kood, Sihanoukville, Ho Chi Minh (Saigon), Hong Kong, Hundred Islands, Manila, Puerto Princesa, Bali (Benoa), Komodo Island, Darwin, Cairns, Townsville, Airlie Beach, Brisbane, Sydney

JANEIRO

DATA	CIA. • NAVIO	ROTEIRO
Volta ao Mundo		
04/01/20 146 dias	SEABOURN Seabourn Sojourn	Miami, Key West, Cartagena, Oranjestad, Kralendijk, Saline Bay, Bridgetown, Mindelo, Dakar, Banjul, Abidjan, Takoradi, Luanda, navegação pela Linha do Equador, Walvis Bay, Luderitz, Cidade do Cabo, navegação pelo Cabo da Boa Esperança, Durban, Richards Bay, Ilha De Mocambique, Andoany (Hell-Ville), Zanzibar, Mombasa, Victoria, Praslin, Male, Colombo, Hambantota, Chennai (Madras), Sabang, Phuket, Porto Malai, Penang, Port Klang (Kuala Lumpur), Cingapura, Laem Chabang (Bangkok), Ko Kood, Sihanoukville, Ho Chi Minh (Saigon), Hong Kong, Hundred Islands, Manila, Puerto Princesa, Benoa (Denpasar), Komodo Island, Darwin, Cairns, Townsville, Airlie Beach, Brisbane, Sydney, Noumea, Kuto, Suva, Savusavu, Apia, Pago Pago, Tabuaeran, Kona, Honolulu, Manele Bay, São Francisco
06/01/20 105 dias	CRYSTAL CRUISES Crystal Serenity	Miami, Cartagena, navegação pelo Canal do Panamá, Cidade do Panamá, San Juan del Sur, Huatulco, Cabo San Lucas, Los Angeles (San Pedro), Nuku Hiva, Rangiroa, Bora Bora, Moorea, Papeete, Raiatea, Rarotonga, Nuku'Alofa, Lautoka, Waitangi, Auckland, Tauranga, Napier, Wellington, Picton, Christchurch (Akaroo), Dunedin, navegação pelo Fiorde Doubtful, navegação pelo Fiorde Dusky, navegação pelo Milford Sound, Hobart, Sydney, Mooloolaba, Hardy Reef (Hamilton Island), Airlie Beach, Cairns, Darwin, Komodo Island, Bali (Benoa), Cingapura, Kuala Lumpur (Port Klang), Penang, Phuket, Hambantota, Colombo, Cochin, Mumbai, Salalah, navegação pelo Mar Vermelho, Aqaba, Eilat, navegação pelo Canal de Suez, Larnaca, Creta (Aghios Nikolaos), Siracusa, Roma (Civitavecchia)
06/01/20 21 dias	SILVERSEA Silver Whisper	Fort Lauderdale, San Juan, Bridgetown, Devil's Island, Fortaleza, Natal, Salvador, Rio de Janeiro, Punta Del Este, Buenos Aires
06/01/20 140 dias	SILVERSEA Silver Whisper	Fort Lauderdale, San Juan, Bridgetown, Devil's Island, Fortaleza, Natal, Salvador, Rio de Janeiro, Punta Del Este, Buenos Aires, Buenos Aires, Montevideo, Puerto Madryn, Stanley (Falkland), Passagem de Drake, Península Antártica, Ushuaia, navegação pelos Fiordes Chilenos, Puerto Chacabuco, Puerto Montt, Santiago (Valparaíso), Robinson Crusoe Island, Ilha de Páscoa, Adamstown, Mangareva, Papeete, Moorea Island, Bora Bora, Aitutaki, Nuku'Alofa Tongatapu, Neiafu Vava'U Group, Mounu Island, Lautoka, Champagne Beach, Ilha de Pentecostes, Lifou, Sydney, Merlbourne, Ilha dos Cangurus, Albany, Fremantle, Bali (Benoa), Semarang, Cingapura, Phuket, Colombo, Cochin, Mumbai, Muscat, Salalah, Aqaba, Safaga, Navegação Canal Suez, Giardini Naxos, Sorrento, Roma (Civitavecchia), Barcelona, Lisboa, Porto, Dublin, Belfast, Portree, Kirkwall, Bergen, Flam, Edimburgo, Amsterdã
22/01/20 89 dias	CRYSTAL CRUISES Crystal Serenity	Los Angeles (San Pedro), Nuku Hiva, Rangiroa, Bora Bora, Moorea, Papeete, Raiatea, Rarotonga, Nuku'Alofa, Lautoka, Waitangi, Auckland, Tauranga, Napier, Wellington, Picton, Christchurch (Akaroo), Dunedin, navegação pelo Fiorde de Doubtful, navegação pelo Fiorde de Dusky, navegação pelo Fiorde de Milford Sound, Sydney, Hardy Reef (Hamilton Island), Airlie Beach, Cairns, Darwin, Komodo Island, Bali (Benoa), Cingapura, Kuala Lumpur, Penang, Phuket, Hambantota, Colombo, Cochin, Mumbai (Bombay), Salalah, navegação pelo Mar Vermelho, Aqaba, Eilat, navegação pelo mar Mediterrâneo, navegação pelo Canal de Suez, Larnaca, Creta (Aghios Nikolaos), Siracusa, Roma (Civitavecchia)
27/01/20 19 dias	SILVERSEA Silver Whisper	Buenos Aires, Montevideo, Puerto Madryn, Stanley (Falkland), Passagem de Drake, Península Antártica, Ushuaia, navegação pelos Fiordes Chilenos, Puerto Chacabuco, Puerto Montt, Santiago (Valparaíso)

FEVEREIRO

DATA	CIA. • NAVIO	ROTEIRO
África & Oceano Índico		
01/02/20 7 dias	CRYSTAL YACHT EXPEDITION CRUISES Crystal Esprit	Mahé, St. Anne Island, Cousin Island, Praslin, La Passe, Laraie Bay, navegação por Big Sister, Aride, Mahé (Victoria), Mahé
08/02/20 7 dias	CRYSTAL YACHT EXPEDITION CRUISES Crystal Esprit	Mahé, St. Anne Island, Cousin Island, Praslin, La Passe, Laraie Bay, Aride, navegação por Big Sister, Mahé (Victoria), Mahé
15/02/20 7 dias	CRYSTAL YACHT EXPEDITION CRUISES Crystal Esprit	Mahé, St. Anne Island, Cousin Island, Praslin, La Passe, Laraie Bay, Aride, navegação por Big Sister, Mahé (Victoria), Mahé
22/02/20 7 dias	CRYSTAL YACHT EXPEDITION CRUISES Crystal Esprit	Mahé, St. Anne Island, Cousin Island, Praslin, La Passe, Laraie Bay, Aride, navegação por Big Sister, Mahé (Victoria), Mahé
29/02/20 7 dias	CRYSTAL YACHT EXPEDITION CRUISES Crystal Esprit	Mahé, St. Anne Island, Cousin Island, Praslin, La Passe, Laraie Bay, Aride, navegação por Big Sister, Mahé (Victoria), Mahé

FEVEREIRO

DATA	CIA. • NAVIO	ROTEIRO
América do Sul & Antártida		
01/02/20 7 dias	SILVERSEA EXPEDITIONS Silver Galapagos	San Cristobal, Roca Leon Dormido, Bartolome, Playa Espumilla, Punta Vicente (Roca Isabela), Punta Espinoza (Fernandina), Caleta Tagus, Bahia Elizabeth, Post Office Bay, Islote Campéon, Punta Cormorant, Cerro Dragon, Las Blachas, Los Gemelos, Estacion Darwin & Puerto Ayora, Baltra
02/02/20 21 dias	SEABOURN Seabourn Quest	Buenos Aires, Montevideo, Stanley (Ilhas Falkland), Ushuaia, navegação no Estreito de Beagle, Punta Arena, navegação no Estreito de Magalhães, navegação por El Brujo Glacier, Fiordes Chilenos, Castro, Puerto Montt, Santiago (San Antonio)
03/02/20 18 dias	SILVERSEA EXPEDITIONS Silver Explorer	Ushuaia, West Point Islands, Saunders Islands, Stanley, South Georgia, Elephant Islands, Antártida, South Shetland Islands, Passagem de Drake, Ushuaia
06/02/20 20 dias	SILVERSEA Silver Shadow	Lima (Callao), Pisco, Arica, Valparaiso, Castro, Puerto Chacabuco, Laguna San Rafael, Punta Arenas, Stanley (Falkland), Buenos Aires
08/02/20 10 dias	SILVERSEA EXPEDITIONS Silver Cloud Expedition	Ushuaia, Passagem de Drake, Antártida, South Shetland Islands, Passagem de Drake, Ushuaia
15/02/20 7 dias	SILVERSEA EXPEDITIONS Silver Galapagos	San Cristobal, Roca Leon Dormido, Bartolome, Playa Espumilla, Punta Vicente Roca, Punta Espinoza (Fernandina), Caleta Tagus, Bahia Elizabeth, Post Office Bay, Islote Campéon, Punta Cormorant, Cerro Dragon, Las Blachas, Los Gemelos, Estacion Darwin & Puerto Ayora, Baltra
18/02/20 10 dias	SILVERSEA EXPEDITIONS Silver Cloud Expedition	Ushuaia, Passagem de Drake, Antártida, South Shetland Islands, Passagem de Drake, Ushuaia
21/02/20 12 dias	SILVERSEA EXPEDITIONS Silver Explorer	Ushuaia, Passagem de Drake, Antártida, South Shetland Islands, Passagem de Drake, Ushuaia
22/02/20 7 dias	SILVERSEA EXPEDITIONS Silver Galapagos	Baltra, Isla Daphne Grande, Bahia Darwin, El Barranco, Seymour Norte, Bahia Sullivan, Rábida, El Eden, Galapaguera, San Cristobal, Gardner Bay, Punta Suarez (Española Island), Estacion Darwin & Puerto Ayora, Plazas Sur, San Cristobal
23/02/20 21 dias	SEABOURN Seabourn Quest	Santiago (San Antonio), Puerto Montt, Castro (Ilha Chiloé), Fiordes Chilenos, navegação por El Brujo Glacier, Estreito de Magalhães, Punta Arenas, navegação pelo Estreito de Beagle, Ushuaia, Stanley (Ilhas Falkland), Montevideo, Buenos Aires
26/02/20 10 dias	SILVERSEA Silver Shadow	Buenos Aires, Montevideo, Punta del Leste, Itajai, Paraty, Búzios, Rio de Janeiro
29/02/20 7 dias	SILVERSEA EXPEDITIONS Silver Galapagos	San Cristobal, Roca Leon Dormido, Bartolome, Playa Espumilla, Punta Vicente (Roca Isabela), Punta Espinoza (Fernandina), Caleta Tagus, Bahia Elizabeth, Post Office Bay, Islote Campéon, Punta Cormorant, Cerro Dragon, Las Blachas, Los Gemelos, Estacion Darwin & Puerto Ayora, Baltra
Ásia & Oriente Médio		
01/02/20 14 dias	SEABOURN Seabourn Ovation	Hong Kong, Xiamen, Hundred Islands, Manila, Boracay, Coron, Puerto Princesa, Kota Kinabalu, Cingapura
01/02/20 11 dias	SILVERSEA Silver Spirit	Bangkok (Laem Chabang), Keelung, Kaohsiung, Manilla, Palawan, Romblon Island, Ho Chi Minh (Saigon)
01/02/20 14 dias	SILVERSEA Silver Spirit	Bangkok (Laem Chabang), Keelung, Kaohsiung, Manilla, Palawan, Romblon Island, Ho Chi Minh (Saigon), Hong Kong
2/2/2020 13 dias	CRYSTAL CRUISES Crystal Symphony	Guam, Saipan, Manila, Da Nang, Hanoi (Hongai), Hong Kong
15/02/20 14 dias	SEABOURN Seabourn Ovation	Cingapura, Bangkok (Laem Chabang), Ko Kood, Sihanoukville, Ho Chi Minh (Saigon), Da Nang (Hue), Baía de Halong, Hong Kong
15/02/20 11 dias	SILVERSEA Silver Spirit	Hong Kong, Ha Long Bay, Chan May, Ho Chi Minh (Saigon), Bangkok (Laem Chabang)
15/02/20 14 dias	SILVERSEA Silver Spirit	Hong Kong, Ha Long Bay, Chan May, Ho Chi Minh (Saigon), Bangkok (Laem Chabang), Cingapura
15/02/20 15 dias	CRYSTAL CRUISES Crystal Symphony	Hong Kong, Hanoi (Hongai), Da Nang, Ho Chi Minh (Saigon), Koh Samui, Sihanoukville, Cingapura
29/02/20 14 dias	SEABOURN Seabourn Ovation	Hong Kong, Ha Long Bay, Da Nang (Hue), Ho Chi Minh (Saigon), Sihanoukville, Ko Kood, Bangkok (Laem Chabang), Cingapura
29/02/20 10 dias	SILVERSEA Silver Spirit	Cingapura, Phuket, Yangon, Colombo
29/02/20 15 dias	SILVERSEA Silver Spirit	Cingapura, Phuket, Yangon, Colombo, Cochin, Mumbai
Austrália & Nova Zelândia		
01/02/20 17 dias	SILVERSEA Silver Muse	Auckland, Tauranga, Wellington, Picton, Lyttelton, Timaru, Stewart Island, navegação por Doubtful Sound, navegação por Milford Sound, Burnier, Merlbourne, Eden, Sydney

FEVEREIRO

DATA	CIA. • NAVIO	ROTEIRO
Austrália & Nova Zelândia		
01/02/20 13 dias	SILVERSEA Silver Muse	Auckland, Tauranga, Wellington, Picton, Lyttelton, Timaru, Stewart Island, navegação por Doubtful Sound, navegação por Milford Sound, Burnier, Marlborough
05/02/20 16 dias	SEABOURN Seabourn Encore	Sydney, Phillip Island, Melbourne, Milford Sound, navegação pelo Fiordland National Park, Oban (Halfmoon Bay), Timaru, Lyttelton (Christchurch), Kaikoura, Nelson, Wellington, Matiatia Bay, Auckland
18/02/20 14 dias	SILVERSEA Silver Muse	Sydney, Pine Island, Lifou, Port Vila, Lautoka, Savusavu, Dravuni Island, Noumea, Sydney
19/02/20 13 dias	CRYSTAL CRUISES Crystal Serenity	Auckland, Tauranga, Napier, Wellington, Picton, Christchurch (Akaroa), Dunedin, navegação pelo Fiarde de Doubtful, navegação pelo Fiarde de Dusky, navegação pelo Milford Sound, Hobart, Tasmania, Sydney
21/02/20 30 dias	SEABOURN Seabourn Encore	Auckland, Tauranga (Rotorua), Picton, Wellington, Akaroa (Christchurch), Port Chalmers (Dunedin), Oban (Halfmoon Bay), navegação pelo Fiordland National Park, Milford Sound, Melbourne, Phillip Island, Eden, Sydney, Batemans Bay (Canberra), Hobart, Tasmania, Portland, Victoria, Penneshaw, Kangaroo Island, Adelaide, South Australia, Phillip Island, Melbourne, Eden, New South Wales, Sydney
Caribe		
01/02/20 7 dias	SEABOURN Seabourn Odyssey	Bridgetown, Port Elizabeth, Trois Ilets, Basseterre, Charlestown, St. Johns, Carambola Beach, Philipsburg
03/02/20 7 dias	SILVERSEA Silver Wind	Fort Lauderdale, Santiago de Cuba, Havana, Bimini, Fort Lauderdale
05/02/20 11 dias	THE RITZ-CARLTON YACHT COLLECTION TRCYC	Fort Lauderdale, Samaná, Santo Domingo, San Juan, Ilha Vieques, Charlestown, Terre-de-Haut, Fort-de-France, Bridgetown
08/02/20 7 dias	SEABOURN Seabourn Odyssey	Philipsburg, Sopers Hole, St. Barts (Gustavia), Basseterre, Terre-De-Haut, Castries, Saline Bay, Bridgetown
10/02/20 7 dias	SILVERSEA Silver Wind	Fort Lauderdale, Santiago de Cuba, Havana, Fort Lauderdale
15/02/20 8 dias	THE RITZ-CARLTON YACHT COLLECTION TRCYC	Bridgetown, Bequia, Mayreau, Willemstad (Curaçao), Cartagena
17/02/20 7 dias	SILVERSEA Silver Wind	Fort Lauderdale, Havana, Santiago de Cuba, Bimini, Fort Lauderdale
22/02/20 8 dias	THE RITZ-CARLTON YACHT COLLECTION TRCYC	Cartagena, Oranjestad, St. Georges, Carriacou, Union Island, Bridgetown
24/02/20 7 dias	SILVERSEA Silver Wind	Fort Lauderdale, Havana, Santiago de Cuba, Bimini, Fort Lauderdale
29/02/20 8 dias	THE RITZ-CARLTON YACHT COLLECTION TRCYC	Bridgetown, Little Bay, Charlestown, West End (Tortola), Norman Island, St. Barts (Gustavia), St. Maarten (Philipsburg)
Pacífico Sul		
04/02/20 14 dias	CRYSTAL CRUISES Crystal Serenity	Papeete, Tahiti, Raiatea, Rarotonga, Nuku'Alofa, Lautoka, Waitangi, Bay of Islands, Auckland
Volta ao Mundo		
12/02/20 39 dias	SEABOURN Seabourn Sojourn	Cidade do Cabo, navegação pelo Cabo da Boa Esperança, Durban, Richards Bay, Ilha De Mocambique, Andoany (Hell-Ville), Zanzibar, Mombasa, Victoria, Praslin, Male (Maldivas), Colombo, Hambantota, Chennai (Madras), Sabang, Phuket, Porto Malai, Penang, Port Klang, Cingapura
12/02/20 77 dias	SEABOURN Seabourn Sojourn	Cidade do Cabo, navegação pelo Cabo da Boa Esperança, Durban, Richards Bay, Ilha De Mocambique, Andoany (Hell-Ville), Zanzibar, Mombasa, Victoria, Praslin, Male (Maldivas), Colombo, Hambantota, Chennai (Madras), Sabang, Phuket, Porto Malai, Penang, Port Klang, Cingapura, Bangkok (Laem Chabang), Ko Kood, Sihanoukville, Ho Chi Minh (Saigon), Hong Kong, Hundred Islands, Manila, Puerto Princesa, Bali (Benoa), Komodo Island, Darwin, Cairns, Townsville, Airlie Beach, Brisbane, Sydney
12/02/20 107 dias	SEABOURN Seabourn Sojourn	Cidade do Cabo, navegação pelo Cabo da Boa Esperança, Durban, Richards Bay, Ilha De Mocambique, Andoany (Hell-Ville), Zanzibar, Mombasa, Victoria, Praslin, Male (Maldivas), Colombo, Hambantota, Chennai (Madras), Sabang, Phuket, Porto Malai, Penang, Port Klang (Kuala Lumpur), Cingapura, Laem Chabang (Bangkok), Ko Kood, Sihanoukville, Cidade de Ho Chi Minh, Hong Kong, Hundred Islands, Manila, Puerto Princesa, Benoa (Denpasar), Komodo Island, Darwin, Cairns, Townsville, Airlie Beach, Brisbane, Sydney, Noumea, Kuto, Suva, Savusavu, Apia, navegação pela Linha Internacional da Data, Pago Pago, navegação pela Linha do Equador, Tabuaeran, Kona, Honolulu, Manele Bay, navegação próximo a ponte Golden Gate, São Francisco

FEVEREIRO

DATA	CIA. • NAVIO	ROTEIRO
15/02/20 15 dias	SILVERSEA Silver Whisper	Santiago (Valparaíso), Robinson Crusoe Island, Ilha de Páscoa, Adamstown, Mangareva, Papeete
Travessias		
28/02/20 21 dias	SILVERSEA EXPEDITIONS Silver Cloud Expedition	Ushuaia, Falkland Islands (Malvinas), Georgia & Sandwich Islands, St Helena, Cidade do Cabo
MARÇO		
DATA	CIA. • NAVIO	ROTEIRO
África & Oceano Índico		
20/03/20 18 dias	SILVERSEA EXPEDITIONS Silver Cloud Expedition	Cidade do Cabo, Luderitz, Walvis Bay, Namibe, Lobito, Luanda, São Tome, Bom Bom Island, Limbe, Cotonou, Lomé, Accra (Tema)
América do Sul & Antártida		
04/03/20 14 dias	SILVERSEA EXPEDITIONS Silver Explorer	Ushuaia, Garibaldi Fiarde & Glacial, Alberto de Agostini National Park, Ainsworth Bay, Punta Arenas, Puerto Natales, Tortel, Castro, Puerto Montt, Niebla, Valparaíso
07/03/20 7 dias	SILVERSEA EXPEDITIONS Silver Galapagos	Baltra, Isla Daphne Grande, Bahia Darwin, El Barranco, Seymour Norte, Bahia Sullivan, Rábida, El Eden, Galapaguera, San Cristobal, Gardner Bay, Punta Suarez (Espanhola), Estacion Darwin & Puerto Ayora, Plazas Sur, San Cristobal
07/03/20 20 dias	SILVERSEA Silver Shadow	Rio de Janeiro, Salvador, Recife, Fortaleza, Devil's Island, Bridgetown, St. George's, Fort-De-Franc, St. John's, St. Barts (Gustavia), San Juan, Fort Lauderdale
07/03/20 12 dias	SILVERSEA Silver Shadow	Rio de Janeiro, Salvador, Recife, Fortaleza, Devil's Island, Bridgetown
07/03/20 17 dias	SILVERSEA Silver Shadow	Rio de Janeiro, Salvador, Recife, Fortaleza, Devil's Island, Bridgetown, St. George's, Fort-De-Franc, St. John's, St. Barts (Gustavia), San Juan
14/03/20 7 dias	SILVERSEA EXPEDITIONS Silver Galapagos	San Cristobal, Roca Leon Dormido, Bartolome, Playa Espumilla, Punta Vicente Roca, Punta Espinoza (Fernandina), Caleta Tagus, Bahia Elizabeth, Post Office Bay, Islote Campéon, Punta Cormorant, Cerro Dragon, Las Blachas, Los Gemelos, Estacion Darwin & Puerto Ayora, Baltra
15/03/20 21 dias	SEABOURN Seabourn Quest	Buenos Aires, Punta Del Este, Montevideo, Ilhabela (São Sebastião), Rio de Janeiro, Búzios, Recife, Natal, Santarém, Manaus
21/03/20 7 dias	SILVERSEA EXPEDITIONS Silver Galapagos	Baltra, Isla Daphne Grande, Bahia Darwin, El Barranco, Seymour Norte, Bahia Sullivan, Rábida, El Eden, Galapaguera, Punta Pitt, Gardner Bay, Punta Suarez (Espanhola), Estacion Darwin & Puerto Ayora, Plazas Sur, San Cristobal
28/03/20 7 dias	SILVERSEA EXPEDITIONS Silver Galapagos	San Cristobal, Roca Leon Dormido, Bartolome, Playa Espumilla, Punta Vicente (Roca Isabela), Punta Espinoza (Fernandina), Caleta Tagus, Bahia Elizabeth, Post Office Bay, Islote Campéon, Punta Cormorant, Cerro Dragon, Las Blachas, Los Gemelos, Estacion Darwin & Puerto Ayora, Baltra
Ásia & Oriente Médio		
01/03/20 15 dias	CRYSTAL CRUISES Crystal Symphony	Cingapura, Koh Samui, Bangkok (Laem Chabang), Sihanoukville, Ho Chi Minh (Saigon), Da Nang, Hanoi (Hongai), Hong Kong
02/03/20 13 dias	SILVERSEA Silver Spirit	Phuket, Yangon, Colombo, Cochin, Mumbai
14/03/20 22 dias	SEABOURN Seabourn Ovation	Cingapura, Phuket, Thilawa (Rangoon), Cochin, Mangalore, Mumbai (Bombay), Muscat, Sir Bani Yas Island, Dubai
15/03/20 10 dias	SILVERSEA Silver Spirit	Mumbai, Muscat, Fujairah, Abu Dhabi, Al Manamah, Doha, Dubai
16/03/20 15 dias	CRYSTAL CRUISES Crystal Symphony	Hong Kong, Taipei (Keelung), Kagoshima, Tóquio, Xangai, Hong Kong
25/03/20 16 dias	SILVERSEA Silver Spirit	Dubai, Khasab, Muscat, Salalah, Aqaba, navegação pelo Canal de Suez, Jerusalém, Tel Aviv, Atenas
31/03/20 14 dias	CRYSTAL CRUISES Crystal Serenity	Cingapura, Kuala Lumpur (Port Klang), Penang, Phuket, Hambantota, Colombo, Cochin, Mumbai
31/03/20 13 dias	CRYSTAL CRUISES Crystal Symphony	Hong Kong, Da Nang, Ho Chi Minh (Saigon), Bangkok (Laem Chabang), Sihanoukville, Cingapura
Austrália & Nova Zelândia		
03/03/20 17 dias	CRYSTAL CRUISES Crystal Serenity	Sydney, Mooloolaba, Hardy Reef (Hamilton Island), Airlie Beach, Cairns, Darwin, Komodo Island, Bali (Benoa), Cingapura

MARÇO

DATA	CIA. • NAVIO	ROTEIRO
Austrália & Nova Zelândia		
03/03/20 14 dias	SILVERSEA Silver Muse	Sydney, Melbourne, Burnie, Hobart, navegação Milford Sound, navegação Doubtful Sound, navegação Dusky Sound, Dunedin, Lyttelton, Picton, Auckland
05/03/20 12 dias	SILVERSEA Silver Muse	Melbourne, Burnie, Hobart, navegação Milford Sound, navegação Doubtful Sound, navegação Dusky Sound, Dunedin, Lyttelton, Picton, Auckland
08/03/20 14 dias	SEABOURN Seabourn Encore	Sydney, Batemans Bay (Canberra), Hobart, Tasmania, Portland, Victoria, Penneshaw, Kangaroo Island, Adelaide, South Australia, Phillip Island, Victoria, Melbourne, Eden, New South Wales, Sydney
17/03/20 12 dias	SILVERSEA Silver Muse	Auckland, Tauranga, Picton, Lyttelton, Dunedin, Bluff, navegação Doubtful Sound, navegação Milford Sound, Burnie, Melbourne
17/03/20 14 dias	SILVERSEA Silver Muse	Auckland, Tauranga, Picton, Lyttelton, Dunedin, Bluff, navegação Doubtful Sound, navegação Milford Sound, Burnie, Melbourne, Sydney
22/03/20 16 dias	SEABOURN Seabourn Encore	Sydney, Moreton Island, Queensland, Brisbane, Airlie Beach, Queensland, Townsville, Cairns, Dili, Komodo Island, Senggigi, Benoa (Denpasar)
31/03/20 18 dias	SILVERSEA Silver Muse	Sydney, Brisbane, Airlie Beach, Townsville, Cairns, Bali, Semarang
31/03/20 13 dias	SILVERSEA Silver Muse	Sydney, Brisbane, Airlie Beach, Townsville, Cairns, Bali
Caribe		
07/03/20 7 dias	SEABOURN Seabourn Odyssey	Philipsburg, Sopers Hole (Frenchmans Cay), St. Barts (Gustavia), Basseterre, Terre-De-Haut, Castries, Saline Bay, Mayreau, St. Vincent And The Grenadines, Bridgetown
09/03/20 7 dias	SILVERSEA Silver Wind	Fort Lauderdale, Santiago de Cuba, Havana, Fort Lauderdale
14/03/20 7 dias	SEABOURN Seabourn Odyssey	Bridgetown, Port Elizabeth, Trois Ilets, Basseterre, Charlestown, St. Johns, Carambola Beach, Philipsburg
16/03/20 7 dias	SILVERSEA Silver Wind	Fort Lauderdale, Havana, Santiago de Cuba, Bimini, Fort Lauderdale
19/03/20 6 dias	THE RITZ-CARLTON YACHT COLLECTION TRCYC	St. Lucia (Castries), Bequia, Mayreau, Carriacou, St. Georges, St. Lucia (Castries).
19/03/20 10 dias	THE RITZ-CARLTON YACHT COLLECTION TRCYC	St. Lucia (Castries), Bequia, Mayreau, Carriacou, St. Georges, St. Lucia (Castries), Fort-de-France, Roseau Dominica, Basseterre, Bridgetown
19/03/20 8 dias	SILVERSEA Silver Shadow	Bridgetown, St. George's, Fort-De-Franc, St. John's, St. Barts (Gustavia), San Juan, Fort Lauderdale
23/03/20 7 dias	SILVERSEA Silver Wind	Fort Lauderdale, Santiago de Cuba, Havana, Fort Lauderdale
24/03/20 5 dias	THE RITZ-CARLTON YACHT COLLECTION TRCYC	Castries, Fort-de-France, Roseau, Basseterre, Bridgetown
30/03/20 7 dias	SILVERSEA Silver Wind	Fort Lauderdale, Havana, Santiago de Cuba, Bimini, Fort Lauderdale
Europa Fluvial		
26/03/20 7 dias	CRYSTAL RIVER CRUISES Crystal Bach	Amsterdam, Colônia, Koblenz, Rudesheim, Mannheim, Strasbourg, Basel
27/03/20 7 dias	CRYSTAL RIVER CRUISES Crystal Mozart	Viena, Dürnstein, Melk, Linz, Krems, Bratislava, Budapeste
Pacífico Sul		
18/03/20 9 dias	SILVERSEA EXPEDITIONS Silver Explorer	Valparaíso, Robinson Crusoe Island, Alexander Selkirk Island, Isla Salas Y Gomez, Ilha de Páscoa
27/03/20 14 dias	SILVERSEA EXPEDITIONS Silver Explorer	Ilha de Páscoa, Ducie Island, Henderson Island, Adamstown, Oeno Island, Marotiri Island, Rapa Austral Islands, Mahanatoa, Papeete
Travessias		
18/03/20 19 dias	SILVERSEA Silver Wind	San Juan, St. Thomas, Philipsburg, Les Saintes, Fort-De-Franc, Bequia Island, St. George's, St. Lucia (Castries), Bridgetown, Ponta Delgada (Ilha de São Miguel), Lisboa
21/03/20 18 dias	SEABOURN Seabourn Odyssey	Philipsburg, Sopers Hole (Frenchmans Cay), St. Barts (Gustavia), Basseterre, Terre-De-Haut, Castries, Saline Bay, Bridgetown, Funchal (Madeira), Porto Santo, Lisboa

MARÇO

DATA	CIA. • NAVIO	ROTEIRO
Travessias		
27/03/20 13 dias	SILVERSEA Silver Shadow	Fort Lauderdale, Funchal (Madeira), Lisboa
28/03/20 13 dias	THE RITZ-CARLTON YACHT COLLECTION TRCYC	Bridgetown, Tenerife (Ilhas Canárias), Lanzarote (Ilhas Canárias), Lisboa
28/03/20 11 dias	SEABOURN Seabourn Odyssey	Bridgetown, Funchal (Madeira), Porto Santo, Lisboa
Volta ao Mundo		
01/03/20 19 dias	SILVERSEA Silver Whisper	Papeete, Moorea Island, Bora Bora, Aitutaki, Date Line Lose a Day, Nuku'Alofa Tonga-tapu, Neiafu Vava'U Group, Mounu Island, Lautoka, Champagne Beach, Ilha de Pentecostes, Lifou, Sydney
20/03/20 18 dias	SILVERSEA Silver Whisper	Sydney, Merlbourne, Ilha dos Cangurus, Albany, Fremantle, Bali, Semarang, Cingapura
22/03/20 38 dias	SEABOURN Seabourn Sojourn	Cingapura, Bangkok (Laem Chabang), Ko Kood, Sihanoukville, Ho Chi Minh (Saigon), Hong Kong, Hundred Islands, Manila, Puerto Princesa, Bali (Benoa), Komodo Island, Darwin, Cairns, Townsville, Airlie Beach, Brisbane, Sydney
22/03/20 68 dias	SEABOURN Seabourn Sojourn	Cingapura, Bangkok (Laem Chabang), Ko Kood, Sihanoukville, Ho Chi Minh (Saigon), Hong Kong, Hundred Islands, Manila, Puerto Princesa, Bali (Benoa), Komodo Island, Darwin, Cairns, Townsville, Airlie Beach, Brisbane, Sydney, Noumea, Kuto, Suva, Savusavu, Apia, Pago Pago, Tabuaeran, Kona, Honolulu, Manele Bay, São Francisco





Crystal Cruises

COMPANHIAS



PARCEIROS



EXPEDIENTE

Conselho Editorial
Thiago K. Vasconcelos
Sylvia Luber

Projeto Gráfico e Editorial
Rafael Ayres
Karyn Mathuiy

Impressão
Leograf Gráfica e Editora



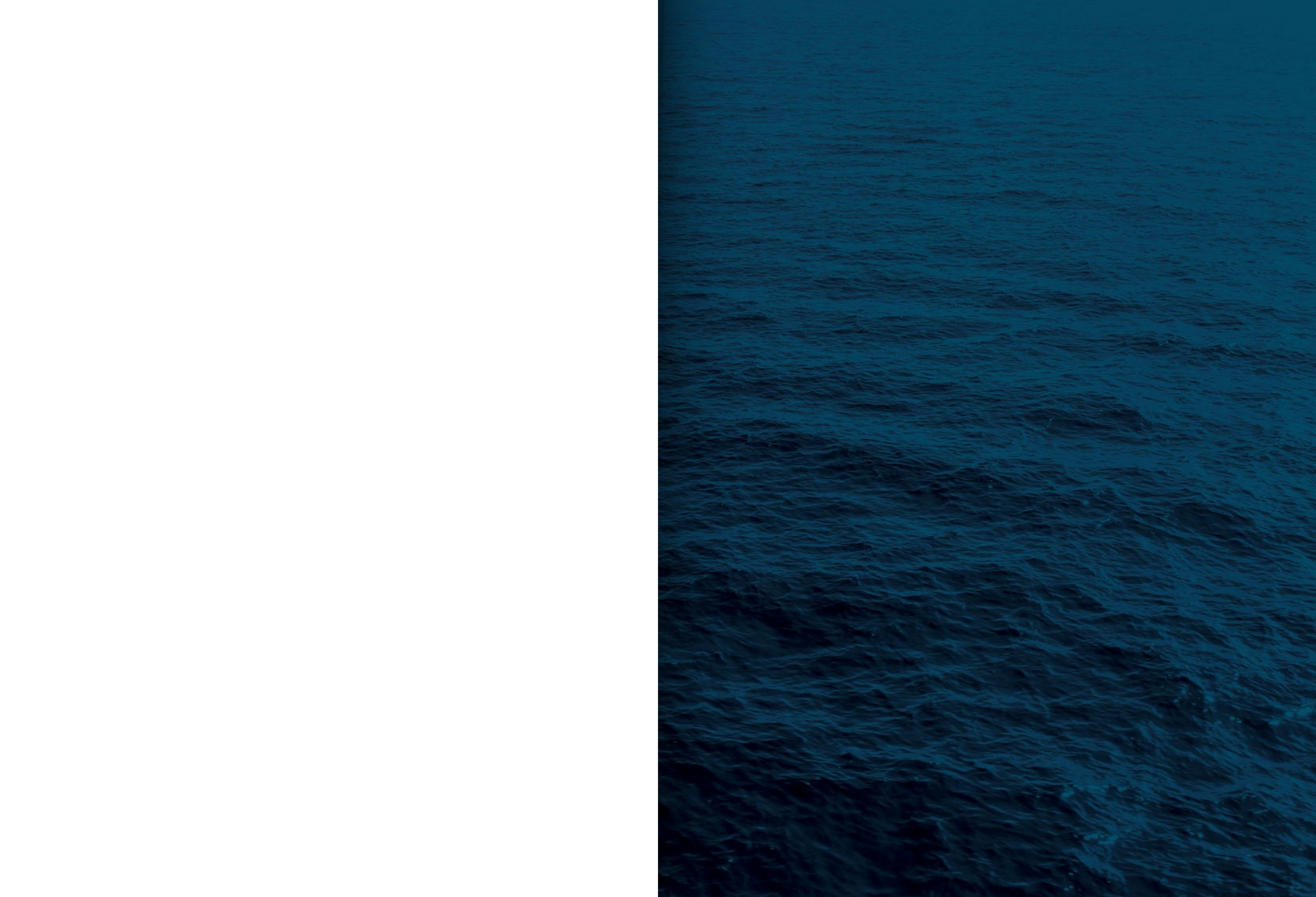

PIER1  CRUISE
EXPERTS

www.pier1.com.br

